

SAMSUNG

SM-T310



Руководство пользователя

О руководстве

Устройство предоставляет вам доступ к высококачественным мобильным услугам и развлечениям на основе передовых технологий и высочайших стандартов Samsung. В данном руководстве пользователя описаны функции и характеристики устройства.

- Пожалуйста, в целях правильного и безопасного использования устройства, прежде чем приступать к работе с ним, изучите руководство.
- Приведенные ниже описания основаны на настройках устройства по умолчанию.
- Изображения и снимки экрана могут отличаться от изображений на экране вашего устройства.
- Конечный продукт и программное обеспечение, предоставляемые поставщиками, могут отличаться от приведенного описания и изменяться без предварительного уведомления. Новейшую версию данного руководства можно посмотреть на веб-сайте Samsung www.samsung.com.
- Содержимое (высококачественное содержимое) с высоким потреблением ресурсов ЦП и ОЗУ влияет на общую производительность устройства. Приложения, использующие такое содержимое, могут работать некорректно в зависимости от характеристик устройства и используемой операционной среды.
- Доступные функции и дополнительные услуги зависят от модели устройства, программного обеспечения или поставщика услуг.
- Доступные приложения и их возможности зависят от страны, региона или характеристик оборудования. Компания Samsung не несет ответственности за сбои в работе устройства, вызванные приложениями сторонних разработчиков.
- Компания Samsung не несет ответственности за нарушения быстродействия или совместимости, возникшие вследствие редактирования настроек реестра или внесения изменений в операционную систему. Попытки изменить настройки операционной системы могут привести к перебоям в работе устройства или приложений.
- ПО, звуковые файлы, обои, изображения и прочее содержимое, предустановленное на устройство, лицензировано для ограниченного использования. Копирование и использование этих материалов в коммерческих целях является нарушением авторского права. Пользователи несут полную ответственность за незаконное использование мультимедийного содержимого.

- Предустановленные на устройство приложения подлежат обновлению и могут перестать поддерживаться без предварительного уведомления. В случае возникновения вопросов относительно предустановленных приложений обратитесь в сервисный центр Samsung. По вопросам, касающимся установленных вами приложений, обращайтесь к вашему поставщику услуг.
- Изменение операционной системы устройства и установка ПО из неофициальных источников может вызвать сбои в работе устройства и повреждение или утерю данных. Такие действия являются нарушением условий лицензионного соглашения Samsung и ведут к прекращению действия гарантии.

Обозначения, используемые в данном руководстве



Предостережение — ситуации, которые могут привести к получению травмы вами или кем-либо из окружающих



Внимание — ситуации, которые могут привести к повреждению устройства или другого оборудования



Примечание — примечания, советы или дополнительные сведения

Авторские права

© Samsung Electronics, 2013.

Данное руководство пользователя защищено международными законами об авторских правах.

Запрещается воспроизводить, распространять, переводить или передавать какие-либо части данного руководства пользователя в любой форме и любым способом, электронным или механическим, включая фотокопирование, запись и хранение в любой системе хранения и поиска информации, без предварительного письменного разрешения компании Samsung Electronics.

Товарные знаки

- SAMSUNG и логотип SAMSUNG являются зарегистрированными товарными знаками компании Samsung Electronics.
- Логотип Android, Google™, Google Maps™, Google Mail™, YouTube™, Google Play™ Store и Google Talk™ являются товарными знаками Google, Inc.
- Bluetooth® является зарегистрированным товарным знаком Bluetooth SIG, Inc. во всем мире.
- Wi-Fi®, Wi-Fi Protected Setup™, Wi-Fi Direct™, Wi-Fi CERTIFIED™ и логотип Wi-Fi являются зарегистрированными товарными знаками компании Wi-Fi Alliance.
- Остальные авторские права и товарные знаки являются собственностью их владельцев.

DivX®, DivX Certified® и связанные логотипы являются товарными знаками корпорации Rovi или ее филиалов и используются по лицензии.



ВИДЕО В ФОРМАТЕ DIVX

DivX® — это цифровой формат видео, разработанный компанией DivX, LLC, дочерним подразделением корпорации Rovi. Данное устройство прошло тщательное тестирование и было сертифицировано компанией DivX для воспроизведения видео DivX Certified®. Дополнительные сведения, а также приложения для конвертации файлов в формат DivX можно найти на веб-сайте www.divx.com.

ВИДЕО ПО ЗАПРОСУ В ФОРМАТЕ DIVX

Чтобы на данном устройстве, сертифицированном компанией DivX Certified®, можно было просматривать фильмы в формате DivX Video-on-Demand (VOD — видео по запросу), его следует зарегистрировать. Чтобы получить код регистрации, перейдите в раздел DivX VOD в меню настройки устройства. Дополнительные сведения о регистрации см. на сайте vod.divx.com.

Устройство имеет сертификат DivX Certified® для воспроизведения видео DivX® в разрешении до HD 720p, включая высококачественное содержимое.

Произведено по лицензии Dolby Laboratories. Dolby, Dolby Digital Plus и эмблема Double-D являются товарными знаками Dolby Laboratories.



Содержание

Начало работы

- 8 Внешний вид устройства
- 9 Кнопки
- 10 Комплект поставки
- 10 Зарядка аккумулятора
- 13 Установка карты памяти
- 14 Включение и выключение устройства
- 15 Правильное обращение с устройством
- 15 Блокировка или разблокировка устройства
- 15 Регулировка громкости
- 15 Переход в режим «Без звука»

Основные сведения об устройстве

- 16 Значки состояния
- 17 Сенсорный экран
- 20 Управление жестами
- 22 Включение многоэкранного режима
- 23 Уведомления
- 23 Панель быстрых настроек
- 24 Главный экран
- 27 Экран блокировки
- 28 Работа с приложениями
- 28 Экран приложений
- 29 Справка
- 30 Ввод текста

- 32 Подключение к сети Wi-Fi
- 33 Настройка учетных записей
- 34 Передача файлов
- 35 Защита устройства
- 37 Обновление устройства

Связь

- 38 Контакты
- 41 E-mail
- 43 Google Mail
- 44 Google Talk (Hangouts)
- 44 Google+
- 45 Чат
- 45 ChatON

Интернет и сеть

- 46 Интернет
- 47 Chrome
- 48 Bluetooth
- 49 Screen Mirroring
- 50 Samsung Link
- 51 Group Play
- 52 WatchON
- 53 Smart Remote

Мультимедиа

- 54 Музыка
- 55 Камера
- 61 Галерея
- 64 Story Album
- 66 Paper Artist
- 67 Видео плеер
- 68 YouTube
- 69 Flipboard

Магазины приложений и мультимедиа

- 70 Play Маркет
- 71 Samsung Apps
- 71 Game Hub
- 72 Music Hub
- 73 Play Книги
- 73 Play фильмы
- 73 Play Музыка
- 74 Readers Hub
- 74 Learning Hub

Служебные программы

- 75 Заметки
- 76 S Planner
- 78 Dropbox
- 79 Cloud
- 80 Polaris Office
- 82 Будильник
- 83 Мировое время

- 84 Калькулятор
- 84 S Translator
- 85 S Voice
- 86 Google
- 87 Голосовой поиск
- 87 Мои файлы
- 88 Загрузки
- 88 TripAdvisor

Путешествия и поиск мест

- 89 Карты
- 90 Адреса
- 91 Навигация

Настройки

- 92 О меню настроек
- 92 Wi-Fi
- 93 Bluetooth
- 93 Использование данных
- 93 Дополнительные настройки
- 94 Режим блокировки
- 94 Режим "Вождение"
- 95 Звук
- 95 Дисплей
- 96 Память
- 97 Энергосбережение
- 97 Батарея
- 97 Диспетчер приложений
- 97 Местоположение

98	Экран блокировки
99	Безопасность
100	Язык и ввод
103	Cloud
103	Резервное копирование и сброс
103	Добавление учетной записи
103	Движения
104	Голосовое управление
104	Аксессуары
104	Дата и время
105	Специальные возможности
106	Об устройстве
106	Настройки Google

Устранение неполадок

Начало работы



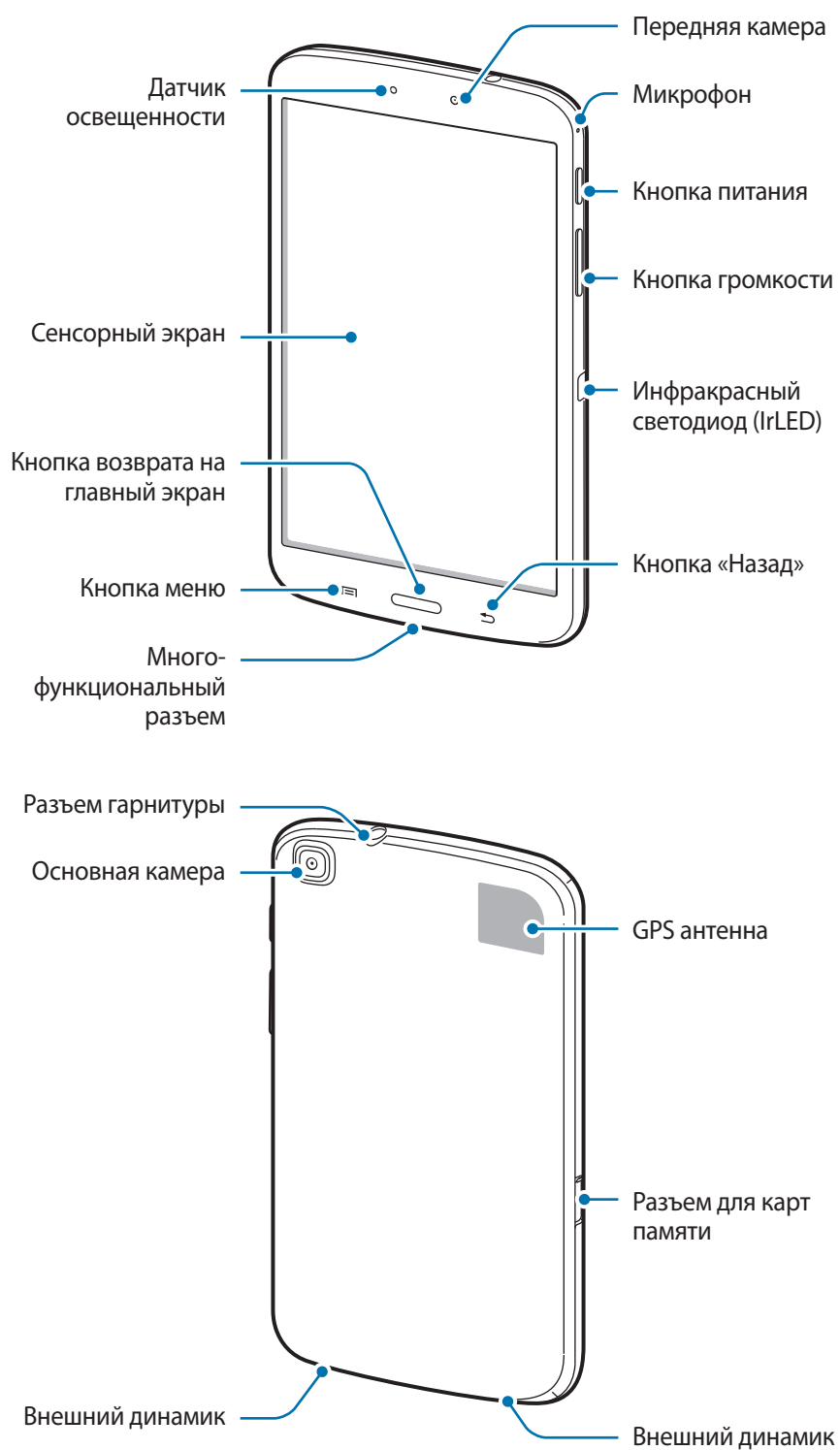

Внешний вид устройства





- Не закрывайте внутреннюю антенну устройства руками или какими-либо предметами. Это может вызвать сбои в ее работе или утечку энергии в аккумуляторе.
- Не рекомендуется использовать защитную пленку. Это может вызвать сбои в работе датчиков.
- Не допускайте попадания жидкости на сенсорный экран. Повышенная влажность и попадание жидкости могут стать причиной неправильной работы сенсорного экрана.

Кнопки

Кнопка	Функция
 Питание	<ul style="list-style-type: none"> • Нажмите и удерживайте, чтобы включить или выключить устройство. • Нажмите и удерживайте в течение 8–10 секунд, чтобы перезагрузить устройство в случае «зависания» или возникновения критических ошибок. • Нажмите, чтобы заблокировать или разблокировать устройство. Устройство перейдет в режим блокировки после выключения сенсорного экрана.
 Меню	<ul style="list-style-type: none"> • Коснитесь, чтобы открыть список параметров, доступных на данном экране. • Нажмите и удерживайте кнопку на главном экране, чтобы открыть приложение «Поиск Google».
 Главный экран	<ul style="list-style-type: none"> • Нажмите для возврата на главный экран. • Нажмите и удерживайте, чтобы открыть список недавно использованных приложений.
 Назад	<ul style="list-style-type: none"> • Коснитесь для возврата на предыдущий экран.
 Громкость	<ul style="list-style-type: none"> • Нажмите для регулировки громкости звуков устройства.

Комплект поставки

В комплект поставки входят следующие компоненты:

- Устройство
- Краткое руководство



- Комплект поставки и набор доступных аксессуаров могут различаться в разных регионах и определяются поставщиком услуг.
- Поставляемые аксессуары предназначены исключительно для данного устройства и могут быть несовместимы с другими устройствами.
- Внешний вид изделий и технические характеристики могут быть изменены без предварительного уведомления.
- Дополнительные аксессуары можно приобрести у местных дилеров компании Samsung. Перед покупкой убедитесь, что они совместимы с вашим устройством.
- Аксессуары других производителей могут быть несовместимы с данным устройством.
- Применяйте только аксессуары, рекомендованные компанией Samsung. Гарантия не распространяется на сбои в работе устройства, вызванные нерекондованными аксессуарами.
- Доступность любых аксессуаров целиком и полностью зависит от производителя. Дополнительные сведения о доступных аксессуарах см. на веб-сайте Samsung.

Зарядка аккумулятора

Перед первым использованием устройства необходимо зарядить аккумулятор с помощью зарядного устройства.



Используйте только аккумуляторы, зарядные устройства и кабели, одобренные компанией Samsung. Использование несовместимых зарядных устройств и кабелей может привести к взрыву аккумулятора или повреждению устройства.



- При низком уровне заряда аккумулятора подается предупредительный звуковой сигнал и появляется сообщение о его разрядке.
- При полной разрядке аккумулятора включить устройство невозможно, даже если поставить его на зарядку. Следует подождать несколько минут, пока аккумулятор немного зарядится.

Зарядка с помощью зарядного устройства

Подключите кабель USB одним концом к USB адаптеру питания, а другим — к многофункциональному разъему.

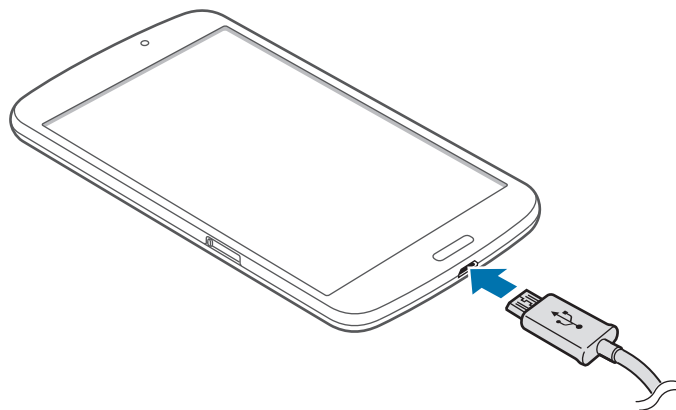

Неправильное подключение зарядного устройства может привести к серьезному повреждению вашего устройства. Гарантия не распространяется на любые повреждения, возникшие в результате неправильного использования устройства и аксессуаров.



- Во время зарядки аккумулятора можно пользоваться устройством, но это замедляет процесс зарядки.
- Если устройство получает нестабильное питание во время зарядки, сенсорный экран может не реагировать на касания. В этом случае отключите зарядное устройство от вашего устройства.
- Во время зарядки устройство может нагреваться. Это нормальное явление, не влияющее на производительность и срок службы устройства. Если аккумулятор нагреется больше обычного, зарядное устройство может прекратить свою работу.
- При нарушении нормальной работы вашего устройства или зарядного устройства обратитесь в сервисный центр Samsung.

По окончании зарядки отключите ваше устройство от зарядного устройства. Сначала отключите зарядное устройство от вашего устройства, затем от розетки.



В целях экономии электроэнергии отключайте зарядное устройство, если оно не используется. Зарядное устройство не оснащено выключателем питания, поэтому его нужно отключать, чтобы прервать процесс зарядки и сэкономить электроэнергию. При использовании зарядное устройство должно плотно прилегать к розетке.

Проверка состояния аккумулятора

При зарядке выключенного устройства состояние зарядки аккумулятора можно определить по следующим значкам:



Выполняется зарядка



Аккумулятор полностью
заряжен

Снижение потребления электроэнергии

Ниже перечислено несколько рекомендаций по экономии заряда аккумулятора.

Воспользовавшись этими рекомендациями и отключив функции, работающие в фоновом режиме, можно продлить время работы устройства между зарядками:

- Если устройство не используется, переведите его в спящий режим, нажав кнопку питания.
- Закройте ненужные приложения с помощью диспетчера задач.
- Отключите связь Bluetooth.
- Отключите функцию Wi-Fi.
- Отключите автосинхронизацию приложений.
- Уменьшите время работы подсветки.
- Уменьшите яркость экрана.

Установка карты памяти

Устройство поддерживает карты памяти максимальной емкостью 64 Гб. Совместимость карт памяти с устройством зависит от типа карты и ее изготовителя.



- Некоторые карты памяти могут быть несовместимы с вашим устройством. Использование несовместимой карты памяти может повредить устройство, саму карту или данные, хранящиеся на ней.
- Вставляйте карту памяти правильной стороной вверх.



- Устройство поддерживает карты памяти только с файловой системой FAT. Если вставить карту памяти с файловой системой, отличной от FAT, появится запрос на форматирование карты.
- При частом удалении и записи данных срок службы карт памяти сокращается.
- После установки карты памяти в устройство ее корневая директория отобразится в папке **SD memory card**, находящейся под встроенной памятью.

1 Вставьте карту памяти в устройство золотистыми контактами вниз.

2 Нажмите на карту до щелчка, чтобы зафиксировать ее в разьеме.

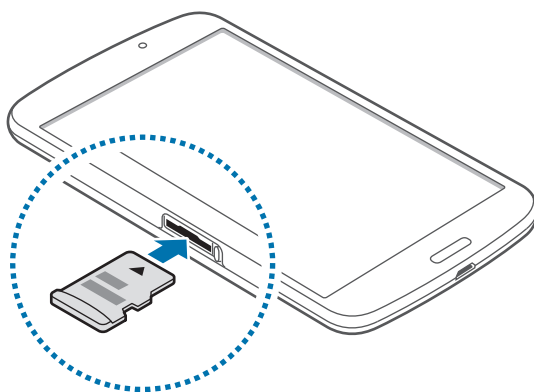

Извлечение карты памяти

Во избежание потери данных отключите карту памяти перед ее извлечением. На главном экране выберите пункт **Прилож. → Настройки → Память → Отключить карту памяти**.

Аккуратно нажмите на карту, пока она не высвободится из устройства, затем извлеките карту памяти из разъема.



Не извлекайте карту памяти во время передачи и получения данных. Это может привести к повреждению или утере данных, а также вызвать повреждения устройства или карты памяти. Компания Samsung не несет ответственности за любые утери, вызванные использованием поврежденных карт памяти, включая утерю данных.

Форматирование карты памяти

После форматирования на ПК карты памяти могут неправильно работать при установке в устройство. Форматируйте карты памяти только с помощью устройства.

На главном экране выберите пункт **Прилож. → Настройки → Память → Формат. карту памяти SD → Формат. карту памяти SD → Удалить все**.



Перед форматированием карты памяти рекомендуется создать резервную копию всех важных данных, хранящихся в памяти устройства. Гарантия производителя не распространяется на потерю данных, вызванную действиями пользователя.

Включение и выключение устройства

При первом включении устройства следуйте инструкциям на экране для настройки устройства.

Чтобы включить устройство, нажмите и удерживайте кнопку питания в течение нескольких секунд.

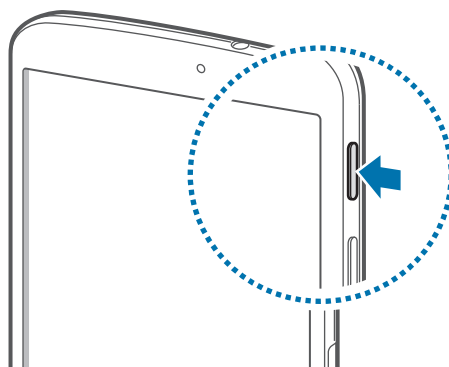



- В публичных местах следуйте требованиям предупреждающих табличек и указаниям персонала, когда использование беспроводных устройств запрещено, например в самолете или в больнице.
- Чтобы использовать только функции устройства, не требующие подключения к беспроводной сети, нажмите и удерживайте кнопку питания, затем выберите пункт **Автономный режим**.

Для выключения устройства нажмите и удерживайте кнопку питания, затем выберите пункт **Выключение**.

Правильное обращение с устройством

Не закрывайте внутреннюю антенну устройства руками или какими-либо предметами. Это может вызвать сбой в ее работе или утечку энергии в аккумуляторе.

Блокировка или разблокировка устройства

Если устройство не используется, заблокируйте его, чтобы предотвратить случайные нажатия клавиш. Чтобы выключить сенсорный экран и перевести устройство в режим блокировки, нажмите кнопку питания. Если устройство не используется в течение определенного периода времени, оно автоматически блокируется.

Чтобы разблокировать устройство, нажмите кнопку питания или кнопку возврата на главный экран, затем проведите пальцем по соответствующему фрагменту в нижней части экрана блокировки в любом направлении.

Регулировка громкости

Нажимайте кнопку громкости вверх или вниз для регулировки громкости мелодий вызова, музыки или видеозаписей.

Переход в режим «Без звука»

Ниже перечислены способы обмена:

- Нажмите и удерживайте кнопку громкости вниз до тех пор, пока устройство не перейдет в режим «Без звука».
- Нажмите и удерживайте кнопку питания, затем выберите пункт **Выкл. звук**.
- Откройте панель уведомлений вверху экрана и выберите пункт **Звук**.

Основные сведения об устройстве

Значки состояния

Значки в верхней части экрана отображают текущее состояние устройства. Значки, указанные в таблице ниже, встречаются чаще всего.

Значок	Описание
	Установлено соединение с сетью Wi-Fi
	Включена связь Bluetooth
	Включена функция GPS
	Синхронизация с веб-сервером
	Подключение к компьютеру
	Включен сигнал будильника
	Включен режим «Без звука»
	Включен автономный режим
	Произошла ошибка или требуется внимание пользователя
	Уровень заряда аккумулятора

Сенсорный экран

Для работы с сенсорным экраном используйте только пальцы.



- Следите за тем, чтобы сенсорный экран не соприкасался с электронными устройствами. Возникающие при этом электростатические разряды могут привести к неправильной работе сенсорного экрана или выходу его из строя.
- Не допускайте попадания жидкости на сенсорный экран. Повышенная влажность и попадание жидкости могут стать причиной неправильной работы сенсорного экрана.
- Во избежание повреждений сенсорного экрана не касайтесь его острыми предметами и не нажимайте на него слишком сильно пальцами.
- Если сенсорный экран остается в режиме ожидания в течение длительного времени, на нем могут появляться шлейфы от изображения (эффект выгорания экрана) и артефакты. Выключайте сенсорный экран, если не планируете пользоваться устройством в ближайшее время.

Жесты пальцев

Касание

Коснитесь экрана пальцем, чтобы открыть приложение, выбрать пункт меню, нажать наэкрannую клавишу или ввести символ с помощью наэкрannой клавиатуры.

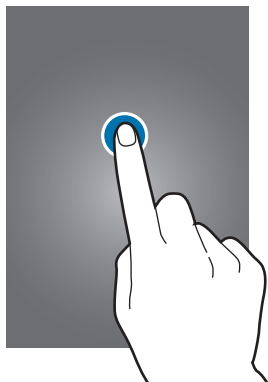

Перетаскивание

Коснитесь и удерживайте значок, эскиз или миниатюру, затем перетащите элемент в нужное место.

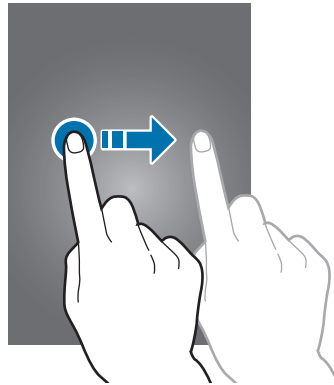

Двойное касание

Дважды коснитесь веб-страницы, карты или изображения, чтобы увеличить масштаб фрагмента. Чтобы вернуться к исходному масштабу, снова дважды коснитесь экрана.

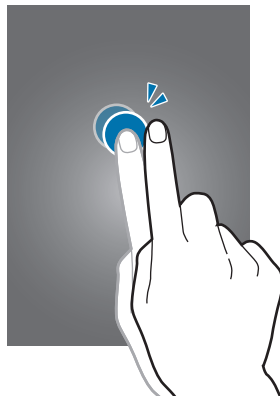

Прокрутка

Прокрутите пальцем изображение на главном экране или экране приложений влево или вправо, чтобы перейти на другую панель. Прокрутите пальцем изображение вверх или вниз, чтобы переместиться по веб-странице или списку, например контактов.

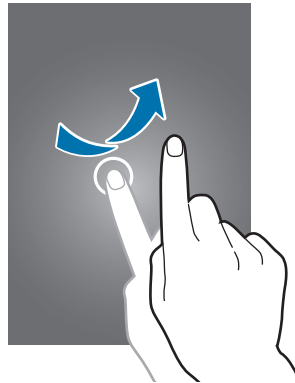

Масштабирование

Раздвиньте пальцы на экране веб-страницы, карты или изображения, чтобы увеличить масштаб фрагмента. Сведите их, чтобы уменьшить масштаб.

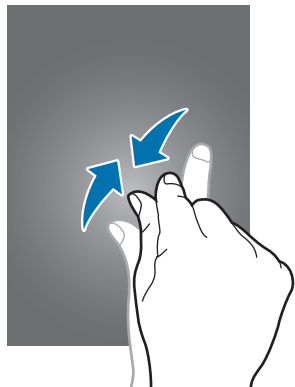

Управление жестами

Устройством можно управлять с помощью простых жестов.

Перед использованием управления жестами убедитесь, что соответствующая функция включена. На главном экране выберите пункт **Прилож.** → **Настройки** → **Движения** и переместите вправо переключатель в верхнем правом углу экрана.

Поворот экрана

Многие приложения поддерживают как альбомную, так и книжную ориентацию интерфейса. Повернув устройство, вы можете растянуть интерфейс приложения по ширине экрана.

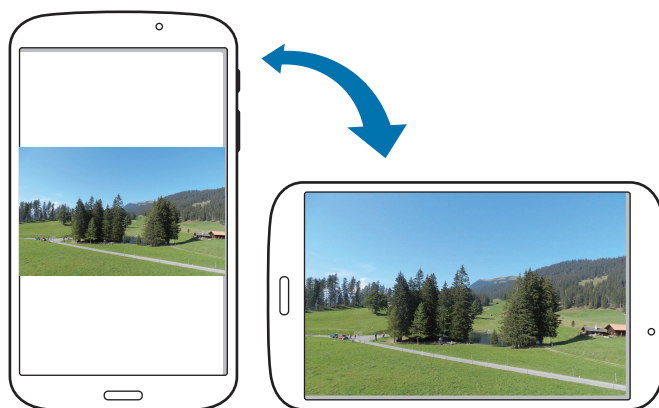

Чтобы отключить автоматическое изменение ориентации, откройте панель уведомлений и снимите флажок **Поворот экрана**.



- Некоторые приложения не поддерживают функцию автоматического поворота.
- В некоторых приложениях открывается другой экран в зависимости от положения устройства. При повороте устройства вместо обычного калькулятора открывается инженерный калькулятор.

Проведение рукой

Проведите рукой по дисплею, чтобы сделать снимок экрана. Изображение будет сохранено в папке **Галерея** → **Screenshots**. При использовании некоторых приложений создание снимков экрана невозможно.

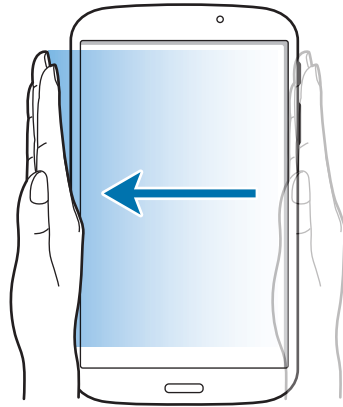

Накрытие

Накройте экран ладонью, чтобы приостановить воспроизведение мультимедиа.

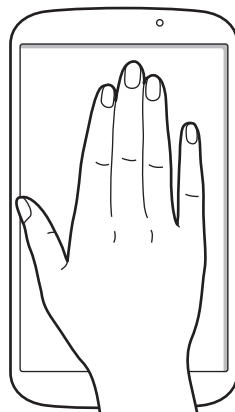

Включение многоэкранного режима



В этом режиме можно выводить на экран два приложения одновременно.



- Можно выводить только те приложения, которые расположены на панели многоэкранного режима.
- При запуске мультимедийных приложений, например для прослушивания музыки или просмотра видеозаписей, будет воспроизведен звук из обоих файлов.
- Доступность этой функции зависит от региона или поставщика услуг.

Чтобы перейти в многоэкранный режим, на экране приложений выберите пункт **Настройки** → **Дисплей** и установите флажок **Несколько окон**.

Панель многоэкранного режима

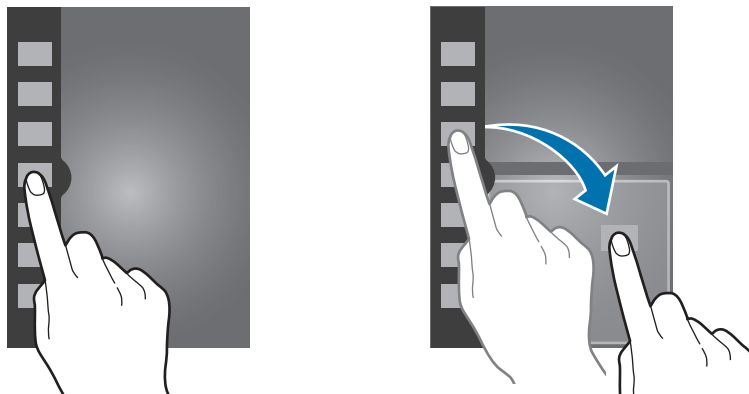

Чтобы вызвать панель многоэкранного режима, нажмите и удерживайте кнопку . В левой части экрана появится панель многоэкранного режима. Выберите одно приложение, затем перетащите другое приложение в новое место. Чтобы скрыть панель многоэкранного режима, снова нажмите и удерживайте кнопку .





Перетащите полосу между панелями приложений вверх или вниз, чтобы отрегулировать размер панелей.

Коснитесь ручки панели, чтобы скрыть или показать панель. Коснитесь ручки панели и удерживайте ее, затем перетащите ручку влево или вправо к краю экрана, чтобы переместить панель. При скрытой панели коснитесь ручки панели и удерживайте ее, затем перетащите ручку вверх или вниз, чтобы переместить ручку.

Работа с приложениями в многоэкранном режиме

Во время работы с приложениями в многоэкранном режиме нажмите значок  или  и воспользуйтесь следующими возможностями:

-  : перемена мест приложений в многоэкранном режиме.
-  : увеличение окна по размеру экрана.
-  : закрытие приложения.

Уведомления

В строке состояния вверху экрана появляются значки уведомлений о новых сообщениях, наступивших событиях календаря, состоянии устройства и многом другом. Перетащите строку состояния с верхней части экрана вниз, чтобы открыть панель уведомлений. Прокрутите список, чтобы посмотреть дополнительные уведомления. Чтобы закрыть панель уведомлений, перетащите полосу из нижней части экрана вверх.

Панель быстрых настроек

На панели быстрых настроек можно просмотреть текущие настройки устройства. Перетащите вниз строку состояния, нажмите значок , чтобы открыть панель быстрых настроек, и воспользуйтесь следующими параметрами:

- **Wi-Fi**: включение или выключение функции Wi-Fi.
- **GPS**: включение или выключение функции GPS.
- **Режим чтения**: переход в режим чтения или выход из него. Режим чтения позволяет снизить нагрузку на глаза при чтении в ночное время суток. Чтобы указать приложения для использования в этом режиме, выберите пункт **Настройки** → **Дисплей** → **Режим чтения**.
- **Звук**: включение или выключение режима «Без звука».
- **Поворот экрана**: разрешение или запрет на автоматическое изменение ориентации интерфейса при повороте устройства.
- **Bluetooth**: включение или выключение связи Bluetooth.

- **Режим блокиров.**: включение или выключение режима блокировки. В режиме блокировки уведомления на устройстве будут заблокированы. Чтобы выбрать уведомления, которые будут блокироваться, выберите пункт **Настройки** → **Режим блокировки**.
- **Энерго сбереж.**: включение или выключение режима энергосбережения.
- **Screen Mirroring**: включение или выключение функции Screen Mirroring.
- **Несколько окон**: переход в режим работы с несколькими окнами.
- **Режим вождения**: включение или выключение режима «Вождение».
- **Интеллект. ожид.**: включение или выключение функции интеллектуального ожидания.
- **Синхр.**: включение или выключение автоматической синхронизации приложений.
- **Автономн. режим**: переход в автономный режим или выход из него.



Доступные параметры могут различаться в зависимости от региона или поставщика услуг.

Чтобы изменить порядок расположения параметров на панели быстрых настроек, откройте ее, нажмите значок , затем коснитесь нужного элемента и перетащите его в другое место.

Главный экран

Главный экран — это отправная точка для доступа ко всем функциям устройства. На нем располагаются значки состояния, виджеты, горячие клавиши для приложений и многое другое.

Главный экран может состоять из нескольких панелей. Чтобы просмотреть другие панели, прокрутите изображение влево или вправо.

Управление элементами

Добавление значка приложения

На главном экране выберите пункт **Прилож.**, коснитесь значка приложения и, удерживая его, перетащите на эскиз панели.

Добавление элемента

Можно настроить главный экран, добавив на него виджеты, папки или панели.

Коснитесь и удерживайте пустую область на главном экране, затем выберите одну из следующих категорий:

- **Приложения и виджеты:** добавление виджетов или приложений на главный экран.
- **Папка:** создание новой папки.
- **Страница:** добавление новой панели на главный экран.

Перемещение элемента

Коснитесь и удерживайте элемент, затем перетащите его в нужное место на экране. Чтобы перетащить элемент на другую панель, подведите его к краю экрана.

Удаление элемента

Коснитесь элемента и удерживайте его, затем перетащите его в корзину вверху главного экрана. Когда корзина станет красной, отпустите элемент.

Изменение порядка расположения панелей

Добавление новой панели

Нажмите кнопку  → **Изменить страницу** → .

Перемещение панели

Нажмите кнопку  → **Изменить страницу**, затем коснитесь эскиза панели и, удерживая его, перетащите в нужное место.

Удаление панели

Нажмите кнопку  → **Изменить страницу**, затем коснитесь эскиза панели и, удерживая его, перетащите в корзину вверху экрана.

Установка обоев

В качестве обоев главного экрана можно установить изображение или снимок, хранящийся в памяти устройства.

На главном экране нажмите кнопку  → **Установить обои** → **Главный экран**, а затем выберите одну из возможностей:

- **Галерея:** переход к снимкам, выполненным с помощью устройства, или изображениям, загруженным из Интернета.
- **Живые обои:** переход к анимированным изображениям.
- **Обои:** переход к стандартным изображениям обоев.

После этого выберите нужное изображение и пункт **Установить обои**. Также можно выбрать изображение, изменить его размер с помощью рамки и выбрать пункт **Готово**.

Виджеты

Виджеты — это мини-приложения, позволяющие выполнять определенные действия или выводить нужную информацию на главный экран. Для использования виджетов добавьте их с панели виджетов на главный экран.



- Некоторые виджеты подключены к веб-службам. Использование такого виджета может повлечь дополнительные расходы.
- Набор доступных виджетов зависит от региона или поставщика услуг.

Добавление виджетов на главный экран

На главном экране выберите пункт **Прилож.** → **Виджеты**. Прокрутите изображение панели виджетов влево или вправо, коснитесь нужного виджета и удерживайте его, чтобы добавить на главный экран.

Виджет «Ссылка на параметры»

На главном экране выберите пункт **Прилож.** → **Виджеты**, а затем коснитесь виджета **Ссылка на параметры** и удерживайте его, чтобы открыть список доступных параметров. Выберите параметр добавления виджета на главный экран в виде ярлыка.

Экран блокировки

Экран блокировки предотвращает нежелательные срабатывания устройства, когда оно не используется, и позволяет размещать виджеты для удобства доступа.

Добавление виджетов

Чтобы воспользоваться виджетами на экране блокировки, на экране приложений выберите пункт **Настройки** → **Экран блокировки** и установите флажок рядом с пунктом **Несколько виджетов**.



Использовать виджеты на экране блокировки при включенных функциях безопасности невозможно.

Коснитесь области панели виджетов вверху экрана. Прокрутите вправо до последней страницы, нажмите значок **+** и выберите виджет, который требуется добавить на экран блокировки.

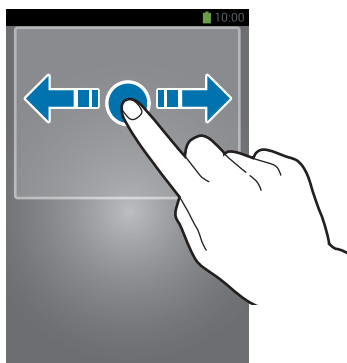

Изменение порядка расположения панелей

Перемещение панели

Выполните прокрутку влево или вправо по области панели виджетов, затем коснитесь эскиза панели и, удерживая его, перетащите в нужное место.

Удаление панели

Выполните прокрутку влево или вправо по области панели виджетов, затем коснитесь эскиза панели и, удерживая его, перетащите в корзину вверху экрана.

Работа с приложениями

Устройство позволяет работать с широким ассортиментом приложений, от мультимедийных до сетевых.

Запуск приложения

Чтобы запустить приложение, коснитесь его значка на главном экране или экране приложений.



Запуск недавно использованных приложений

Нажмите и удерживайте кнопку возврата на главный экран, чтобы открыть список недавно использованных приложений.

Коснитесь значка приложения для запуска.

Закрытие приложения

Рекомендуется закрывать неиспользуемые приложения, чтобы сэкономить заряд аккумулятора и поддерживать стабильную производительность устройства.

Нажмите и удерживайте кнопку возврата на главный экран, нажмите значок  и выберите пункт **Стоп** рядом с приложением, которое требуется закрыть. Чтобы закрыть все активные приложения, выберите пункт **Зав.все**. Можно также нажать кнопку возврата на главный экран и, удерживая ее, коснуться значка .

Экран приложений

На экране приложений показаны значки всех приложений, включая недавно установленные.

На главном экране выберите пункт **Прилож.**, чтобы открыть экран приложений.

Чтобы просмотреть другие панели, прокрутите изображение влево или вправо.

Изменение порядка расположения приложений

Нажмите кнопку  → **Изменить**, затем коснитесь и удерживайте приложение и перетащите его в нужное место. Чтобы перетащить элемент на другую панель, подведите его к краю экрана.

Упорядочение приложений по папкам

Для удобства доступа можно размещать похожие приложения в папках.

Нажмите кнопку  → **Изменить**, коснитесь значка приложения и, удерживая его, перетащите на пункт **Создать папку**. Введите название папки и выберите пункт **Да**. Перетащите нужные приложения в папку, затем выберите пункт **Сохран.**, чтобы сохранить порядок расположения элементов.

Изменение порядка расположения панелей

Сведите пальцы на экране, затем коснитесь и удерживайте эскиз панели и перетащите его в нужное место.

Установка приложений

Загружайте и устанавливайте приложения из магазинов приложений, например **Samsung Apps**.

Удаление приложений

Нажмите кнопку  → **Удалить**, а затем — приложение для удаления.



Предустановленные на устройство приложения удалить невозможно.

Обмен приложениями

Можно обмениваться загруженными приложениями с другими пользователями по электронной почте, связи Bluetooth и другими способами.

Нажмите кнопку  → **Предоставить доступ к приложениям**, выберите приложения, затем пункт **Готово** и укажите способ обмена. Следующие действия зависят от выбранного способа обмена.

Справка

Сведения в справке позволяют узнать о том, как пользоваться устройством и приложениями, а также настраивать важные параметры.

Выберите пункт **Справка** на экране приложений. Выберите тему, чтобы просмотреть советы.

Ввод текста

Текст можно вводить с помощью клавиатуры Samsung или функции голосового ввода текста.



Для некоторых языков ввод текста не поддерживается. Для ввода текста необходимо изменить язык ввода на один из поддерживаемых языков.

Изменение типа клавиатуры

Коснитесь любого текстового поля, откройте панель уведомлений, выберите пункт **Выбор метода ввода** и укажите нужный тип клавиатуры.

Клавиатура Samsung

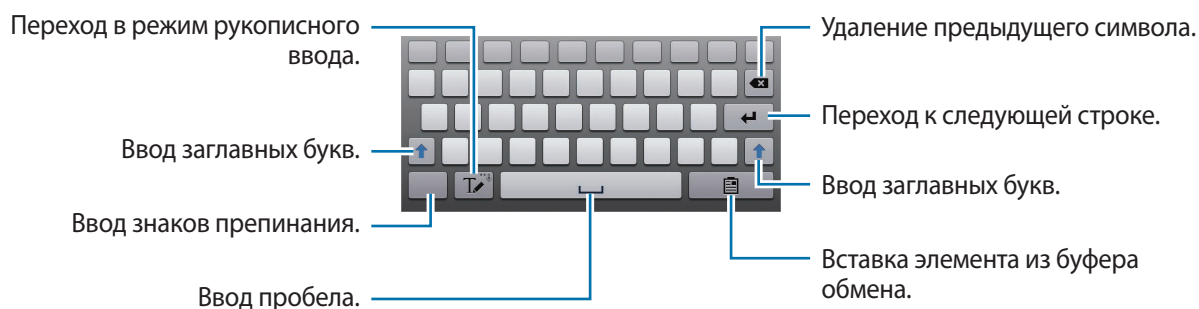

Ввод заглавных букв

Перед вводом символа коснитесь кнопки . Чтобы все вводимые символы были заглавными, нажмите ее дважды.

Изменение типа клавиатуры

Коснитесь и удерживайте значок , затем нажмите значок , чтобы изменить тип клавиатуры. Коснитесь и удерживайте значок , затем перетащите плавающую клавиатуру в другое место.

Чтобы переключиться на стационарную клавиатуру, нажмите значок .

Изменение языка клавиатуры

Добавьте языки для клавиатуры, затем проведите по клавише пробела влево или вправо, чтобы выбрать нужный.

Рукописный ввод

Нажмите значок  и напишите слово пальцем. По мере ввода символов будут отображаться предлагаемые слова. Выберите предлагаемое слово.

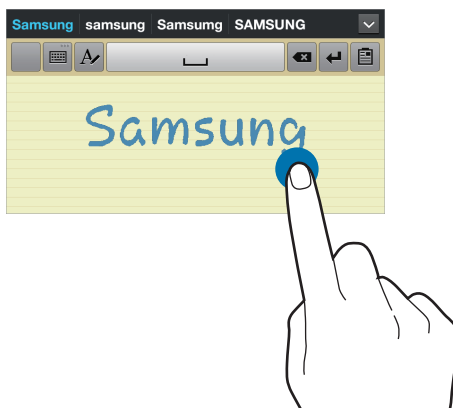



Голосовой ввод текста

Включите функцию голосового ввода текста, а затем говорите в микрофон. Устройство будет отображать произносимый текст.

Если произносимые слова не были распознаны устройством правильно, коснитесь подчеркнутого текста и выберите другое слово или словосочетание из раскрывающегося списка.

Для изменения языка или добавления языков голосового ввода коснитесь названия текущего языка.

Копирование и вставка текста

Коснитесь фрагмента текста и удерживайте его, перетащите значок  или , чтобы увеличить или уменьшить объем выбранного текста, затем выберите пункт **Копировать** для копирования или пункт **Вырезать**, чтобы вырезать выделенный текст. Выделенный текст будет вставлен в буфер обмена.

Чтобы вставить текст в поле ввода текста, коснитесь экрана и удерживайте палец или перо в нужной точке, а затем выберите пункт **Вставить**.

Подключение к сети Wi-Fi

Чтобы просматривать веб-страницы или обмениваться медиафайлами с другими устройствами, необходимо подключиться к сети Wi-Fi. (стр. 92)



Перед использованием веб-приложений убедитесь, что подключение к сети Wi-Fi активно.

Включение и выключение функции Wi-Fi

Откройте панель уведомлений и выберите пункт **Wi-Fi**, чтобы включить или выключить функцию.



- Устройство использует негармонизированную частоту и предназначено для работы во всех европейских странах. Использование беспроводных локальных сетей в помещении разрешено во всех странах Европейского союза без каких-либо ограничений, использование беспроводных локальных сетей вне помещения запрещено.
- Для экономии заряда аккумулятора рекомендуется отключать функцию Wi-Fi, если она не используется.

Подключение к сетям Wi-Fi

На экране приложений выберите пункт **Настройки** → **Wi-Fi** и перетащите переключатель **Wi-Fi** вправо.

Выберите сеть Wi-Fi из списка обнаруженных сетей, введите пароль (при необходимости) и выберите пункт **Подключиться**. Сети, защищенные паролем, обозначены значком замочка. После подключения к сети Wi-Fi устройство будет подключаться к ней каждый раз, когда эта сеть будет доступна.

Добавление сетей Wi-Fi

Если нужной сети в списке нет, выберите пункт **Добавить сеть Wi-Fi** внизу списка обнаруженных сетей. Введите имя сети в меню **SSID сети**, укажите тип защиты и введите пароль (если это не публичная сеть), затем выберите пункт **Подключиться**.

Удаление настроек подключения к сети Wi-Fi

Настройки подключения к любой использовавшейся сети, включая текущую, можно удалить, чтобы устройство больше не подключалось к ней автоматически. Выберите сеть из списка сетей, затем выберите пункт **Забывать**.

Настройка учетных записей

Для использования приложений Google, таких как **Play Маркет**, потребуется учетная запись Google, а для доступа к магазину **Samsung Apps** — учетная запись Samsung. Создайте учетные записи Google и Samsung, чтобы использовать максимум возможностей устройства.

Добавление учетных записей

Откройте приложение Google без входа в систему и выполните инструкции по настройке учетной записи Google.

Чтобы создать учетную запись Google или войти в существующую, на экране приложений выберите пункт **Настройки** → **Добавление учетной записи** → **Google**. После этого выберите пункт **Новый**, чтобы создать новую учетную запись, или пункт **Существующий**, затем следуйте инструкциям на экране для настройки учетной записи. На устройстве можно использовать более одной учетной записи Google.

Настройте учетную запись Samsung аналогичным образом.

Удаление учетных записей

На экране приложений выберите пункт **Настройки**, выберите имя учетной записи под пунктом **Учетные записи**, выберите учетную запись для удаления и выберите пункт **Уд-ть уч. зап.**

Передача файлов

Можно перемещать аудио- и видеофайлы, изображения и другие виды файлов с устройства на компьютер и обратно.



Некоторые приложения поддерживают следующие форматы файлов. Поддержка некоторых форматов файлов зависит от программного обеспечения устройства или операционной системы компьютера.

- Музыка: mp3, m4a, mp4, 3gp, 3ga, wma, ogg, oga, aac и flac
- Изображения: bmp, gif, jpg и png
- Видеозаписи: 3gp, mp4, avi, wmv, flv, asf и mkv
- Документы: doc, docx, dot, dotx, xls, xlsx, xlt, xlsx, csv, ppt, pptx, pps, ppsx, pot, potx, pdf, hwp, txt, asc, rtf и zip

Подключение с помощью программы Samsung Kies

Samsung Kies — это приложение для компьютера, которое позволяет управлять мультимедийными библиотеками, списками контактов и событиями календаря, а также синхронизировать их с устройствами Samsung. Последнюю версию программы Samsung Kies можно загрузить с веб-сайта Samsung.

1 Подключите устройство к компьютеру с помощью кабеля USB.

Программа Samsung Kies запустится автоматически. Если программа не запустится автоматически, дважды щелкните значок Samsung Kies на компьютере.

2 Выполните обмен файлами между устройством и компьютером.

Дополнительные сведения см. в справке программы Samsung Kies.

Подключение к проигрывателю Windows Media

Убедитесь, что на компьютере установлен проигрыватель Windows Media.

- 1 Подключите устройство к компьютеру с помощью кабеля USB.
- 2 Запустите проигрыватель Windows Media и синхронизируйте музыкальные файлы.

Подключение в качестве устройства мультимедиа

- 1 Подключите устройство к компьютеру с помощью кабеля USB.
- 2 Откройте панель уведомлений и выберите пункт **Подключено как мультимедийное устройство** → **Мультимед. устройство (MTP)**.

Если компьютер не поддерживает протокол MTP (Media Transfer Protocol) или на нем не установлен соответствующий драйвер, выберите пункт **Камера (PTP)**.

- 3 Выполните обмен файлами между устройством и компьютером.

Защита устройства

Функции защиты устройства можно использовать для предотвращения доступа посторонних лиц к вашим личным данным, хранящимся на устройстве. Для разблокировки устройства требуется код разблокировки.

Разблокировка с помощью распознавания лица

На экране приложений выберите пункт **Настройки** → **Экран блокировки** → **Блокировка экрана** → **Распознавание лица**.

Поместите лицо в кадр для съемки. Затем установите резервный PIN-код или рисунок для разблокировки экрана на случай, если его не удастся разблокировать с помощью распознавания лица.

Разблокировка с помощью распознавания лица и голоса

На экране приложений выберите пункт **Настройки** → **Экран блокировки** → **Блокировка экрана** → **Лицо и голос**.

Поместите лицо в кадр для съемки, а затем установите голосовую команду. Затем установите резервный PIN-код или рисунок для разблокировки экрана на случай, если его не удастся разблокировать с помощью распознавания лица и голоса.

Создание рисунка

На экране приложений выберите пункт **Настройки** → **Экран блокировки** → **Блокировка экрана** → **Рисунок**.

Создайте рисунок, соединив линией четыре или более точек, затем повторите его для подтверждения. Установите резервный PIN-код для разблокировки экрана на случай, если вы забудете этот рисунок.

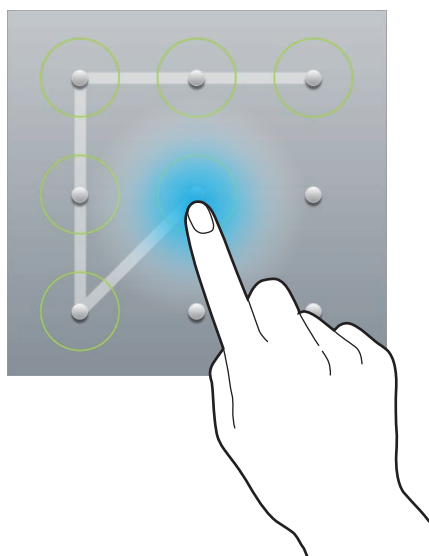

Установка PIN-кода

На экране приложений выберите пункт **Настройки** → **Экран блокировки** → **Блокировка экрана** → **PIN**.

Введите не менее четырех цифр, затем повторите код для подтверждения.

Установка пароля

На экране приложений выберите пункт **Настройки** → **Экран блокировки** → **Блокировка экрана** → **Пароль**.

Введите не менее четырех символов, включая цифры и буквы, затем повторите пароль для подтверждения.

Разблокировка устройства

Включите экран, нажав кнопку питания или возврата на главный экран, затем введите код разблокировки.



Если вы забыли код разблокировки, обратитесь в сервисный центр Samsung, чтобы сбросить код.

Обновление устройства

ПО устройства можно обновить до последней версии.



Доступность этой функции зависит от региона или поставщика услуг.

Обновление с помощью программы Samsung Kies

Запустите программу Samsung Kies и подключите устройство к компьютеру. Программа Samsung Kies автоматически распознает устройство и покажет доступные обновления в диалоговом окне (при их наличии). Нажмите кнопку Update (Обновить) в диалоговом окне, чтобы начать процесс обновления. Дополнительные сведения об обновлении см. в справке программы Samsung Kies.



- Не выключайте компьютер и не отсоединяйте кабель USB во время обновления устройства.
- Не подключайте другие носители к компьютеру во время обновления устройства. Это может помешать процессу обновления.

Беспроводное обновление

Загрузить и установить обновление ПО можно с помощью службы FOTA (беспроводная загрузка прошивки).

На экране приложений выберите пункт **Настройки** → **Об устройстве** → **Обновление ПО** → **Обновить**.

СВЯЗЬ

Контакты



Воспользуйтесь этим приложением для управления телефонными номерами, электронными адресами и другими сведениями о контактах.

Выберите пункт **Контакты** на экране приложений.

Управление контактами

Создание контактов

Нажмите значок  и введите сведения о контакте.

-  : добавление изображения.
-  /  : добавление или удаление поля сведений о контакте.

Редактирование контактов

Выберите контакт для редактирования и нажмите значок .

Удаление контактов



Нажмите значок .

Поиск контактов

Ниже перечислены способы поиска контактов:

- Перейдите вверх или вниз по списку контактов.
- Также можно провести пальцем по указателю слева, чтобы быстро прокрутить список.
- Коснитесь поля поиска вверху списка контактов и введите критерий поиска.

После выбора контакта можно выполнить одно из следующих действий:

-  : добавление контакта в список избранных.
-  : отправка сообщения электронной почты.

Просмотр контактов

По умолчанию показываются все контакты, сохраненные в памяти устройства или в другой учетной записи.

Нажмите кнопку  → **Показать контакты** и выберите область хранения контактов.

Перемещение контактов

Перемещение контактов в Google

Нажмите кнопку  → **Объединить учетные записи** → **Объединить с Google**.

Контакты, перемещенные в сервис Google Contacts, помечены в списке контактов значком .

Перемещение контактов в Samsung

Нажмите кнопку  → **Объединить учетные записи** → **Объединить с Samsung account**.

Контакты, перемещенные в сервис Samsung Contacts, помечены в списке контактов значком .

Импорт и экспорт контактов

Импорт контактов

Нажмите кнопку  → **Импорт/экспорт** → **Импорт с карты памяти SD** или **Импорт из внутренней памяти**.

Экспорт контактов

Нажмите кнопку  → **Импорт/экспорт** → **Экспорт на карту памяти SD** или **Экспорт во внутреннюю память**.

Обмен контактами

Нажмите кнопку  → **Импорт/экспорт** → **Отправить контакт**, выберите контакты, затем пункт **Готово** и укажите способ обмена.

Избранные контакты

Выберите пункт → **Избранное**.

Нажмите кнопку  и выполните одно из следующих действий:

- **Поиск:** поиск контакта.
- **Добавить в избранное:** добавление контакта в список избранного.
- **Удалить из избранного:** удаление контакта из списка избранного.
- **Сетка / Список:** просмотр контактов в виде сетки или списка.
- **Справка:** переход к справке по использованию контактов.

Группы контактов

Выберите пункт → **Группы**.

Добавление контактов в группы

Выберите группу и нажмите кнопку  → **Добавить контакт**. Укажите контакты для добавления и выберите пункт **Готово**.

Управление группами

Нажмите кнопку  и выполните одно из следующих действий:

- **Поиск:** поиск контакта.
- **Изменить:** изменение настроек группы.
- **Добавить контакт:** добавление участников в группу.
- **Удалить участника:** удаление участников из группы.
- **Отправить E-mail:** отправка электронного письма участникам группы.
- **Изменить порядок:** коснитесь и удерживайте значок  рядом с названием группы, перетащите его вверх или вниз, затем выберите пункт **Готово**.
- **Справка:** переход к справке по использованию контактов.

Удаление группы

Нажмите значок , укажите пользовательские группы и выберите пункт **Удалить**.

Предустановленные группы удалить невозможно.

Отправка электронного письма участникам группы

Выберите группу, нажмите кнопку  → **Отправить E-mail**, укажите участников группы и выберите пункт **Готово**.

Визитки

Вы можете создавать визитки и отправлять их другим пользователям.

Выберите пункт **Настроить профиль**, введите сведения о себе, например номер телефона, адрес электронной почты и почтовый адрес, затем выберите пункт **Сохранить**. Если сведения о вас были сохранены во время настройки устройства, выберите визитку в меню **Я** и нажмите значок  для ее редактирования.

Нажмите кнопку  → **Отправить контакт** и выберите способ обмена.

E-mail

Воспользуйтесь этим приложением для просмотра и отправки сообщений электронной почты.

Выберите пункт **E-mail** на экране приложений.

Настройка учетных записей электронной почты

При первом открытии меню **E-mail** появится запрос на настройку учетной записи.

Введите адрес электронной почты и пароль. Выберите пункт **Далее** для настройки личной учетной записи, например Google Mail, или пункт **ручная настр.** для настройки корпоративной учетной записи. После этого следуйте инструкциям на экране для завершения настройки.

Для настройки другой учетной записи электронной почты нажмите кнопку  → **Настройки** → **Добавить уч. запись**.

Отправка сообщений

Выберите нужную учетную запись электронной почты и нажмите значок  вверху экрана.

Введите получателей, тему и текст сообщения, затем выберите пункт **Отправить**.

Чтобы добавить получателей из списка контактов, нажмите значок .

Выберите пункт **Копия/скрытая копия**, чтобы добавить других получателей.

Чтобы вложить в сообщение изображения, видеозаписи, контакты, заметки, события календаря и другие элементы, нажмите значок .

Чтобы добавить изображения, события календаря, контакты, сведения о местонахождении и прочие сведения в тело сообщения, нажмите значок .

Отправка отложенных сообщений

В процессе создания сообщения нажмите значок . Отметьте флажком пункт **Запланировать отправку**, укажите время и дату и нажмите **Готово**. Сообщение будет отправлено устройством в назначенные время и дату.



- Если в назначенное время устройство будет отключено, не подключено к сети или работа сети будет неустойчивой, то сообщение отправлено не будет.
- Эта функция действует на основе времени и даты, установленных на устройстве. Время и дата могут оказаться неправильными, если при перемещении по часовым поясам эти данные не будут обновлены по сети.

Просмотр сообщений

Выберите нужную учетную запись электронной почты, после чего начнется загрузка новых сообщений. Чтобы загрузить новые сообщения вручную, нажмите значок .

Коснитесь сообщения для просмотра.

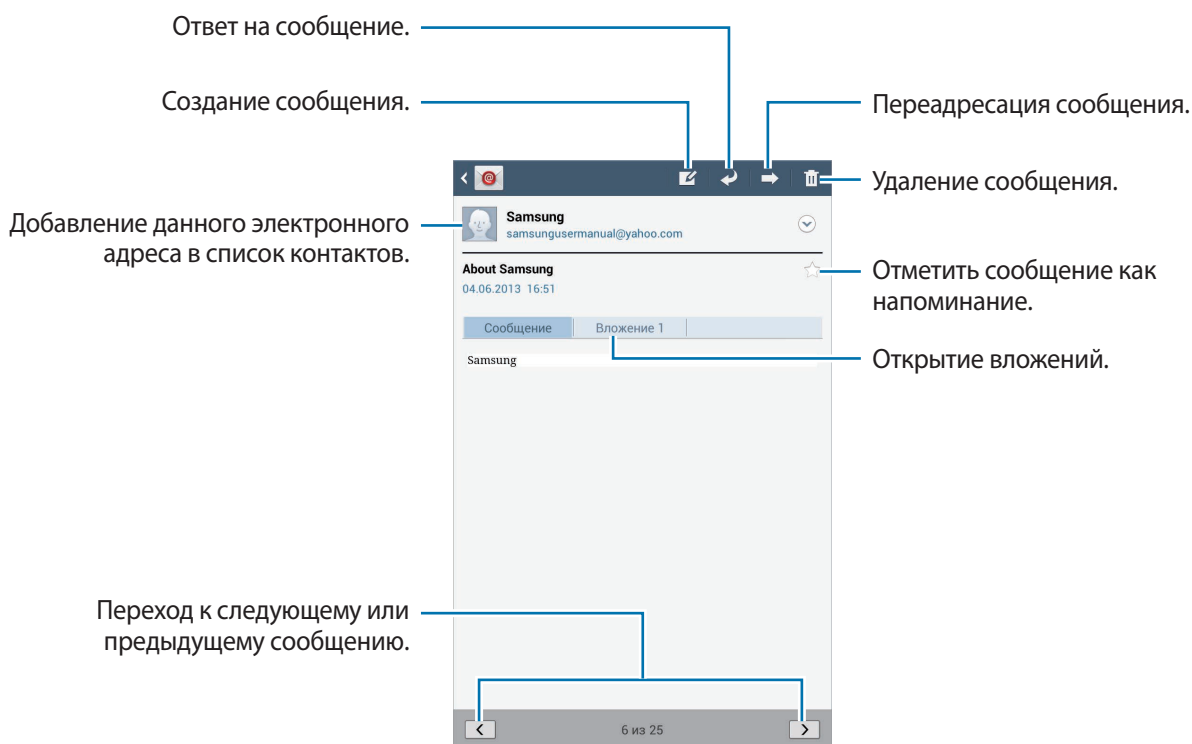

Коснитесь вкладки вложений, чтобы открыть вложения, затем выберите пункт **Сохранить**, чтобы сохранить вложение на устройство.

Google Mail

Воспользуйтесь этим приложением для быстрого прямого доступа к сервису Google Mail.

Выберите пункт **Google Mail** на экране приложений.



- Доступность этого приложения зависит от региона и поставщика услуг.
- Приложение может называться по-другому в зависимости от региона или поставщика услуг.

Отправка сообщений

Находясь в почтовом ящике, нажмите значок , введите получателей, тему и текст сообщения, а затем выберите пункт **ОТПРАВИТЬ**.

Выберите пункт **КОПИЯ**, чтобы добавить других получателей.

Для вложения изображений нажмите значок .

Нажмите кнопку  → **Сохранить черновик**, чтобы сохранить сообщение для отправки позже.

Нажмите кнопку  → **Прикрепить видео** для добавления видео.

Нажмите кнопку  → **Удалить черновик**, чтобы начать все сначала.

Просмотр сообщений

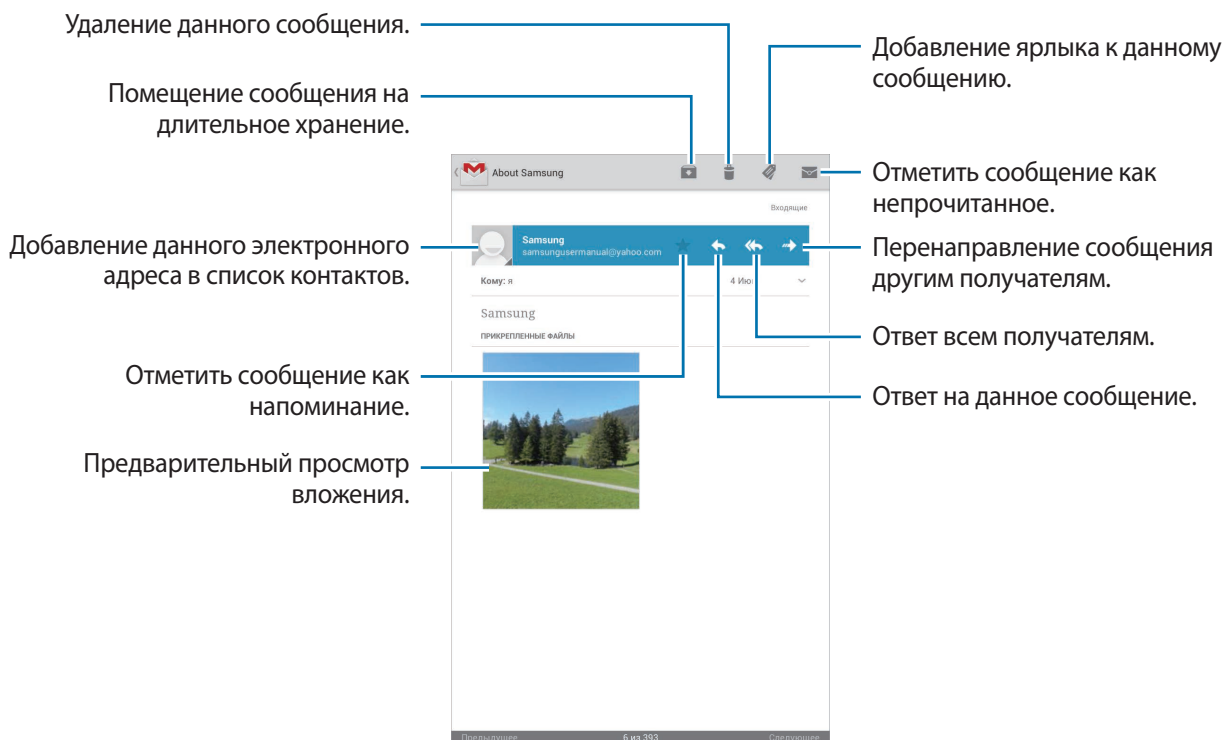

Ярлыки

Вместо фактических папок сервис Google Mail использует ярлыки. При запуске сервиса Google Mail показываются сообщения с ярлыком «Входящие».

Чтобы добавить ярлык к сообщению, выберите нужное сообщение, нажмите значок  и укажите ярлык, который требуется добавить.

Google Talk (Hangouts)

С помощью этого приложения можно общаться с другими пользователями.

Выберите пункт **Google Talk (Hangouts)** на экране приложений.



Доступность этого приложения зависит от региона и поставщика услуг.

Чтобы начать общение, выберите друга из списка друзей либо введите данные для поиска других пользователей.

Google+

Воспользуйтесь этим приложением, чтобы оставаться на связи с другими пользователями социальной сети Google.

Выберите пункт **Google+** на экране приложений.



Доступность этого приложения зависит от региона и поставщика услуг.

Выберите пункт **Все круги**, чтобы изменить категорию, а затем прокрутите изображение вверх или вниз для просмотра записей в ваших «кругах».

Чтобы воспользоваться другими функциями социальной сети, нажмите значок .

Чат

Воспользуйтесь этим приложением для общения с другими пользователями сервиса обмена мгновенными сообщениями Google+.

Выберите пункт **Чат** на экране приложений.



Доступность этого приложения зависит от региона и поставщика услуг.

Выберите друга из списка друзей, введите текст сообщения в поле внизу экрана и нажмите значок ►.

ChatON

С помощью этого приложения можно обмениваться сообщениями с владельцами других устройств. Для использования этого приложения необходимо выполнить вход в учетную запись Samsung.

Выберите пункт **ChatON** на экране приложений.



Доступность этого приложения зависит от региона и поставщика услуг.

Чтобы создать список друзей, введите номера телефонов или электронные адреса учетных записей Samsung либо выберите друзей из списка предложенных кандидатур.

Выберите друга, чтобы начать общение.

Для синхронизации контактов на устройстве с помощью сервиса ChatON выберите пункт **Опции** → **Настройки** → **Синхронизация контактов**.

Интернет и сеть

Интернет

Воспользуйтесь этим приложением для просмотра веб-страниц.

Выберите пункт **Интернет** на экране приложений.

Просмотр веб-страниц

Коснитесь поля адреса, введите веб-адрес и выберите пункт **Перейти**.

При просмотре веб-страницы нажмите кнопку , чтобы сохранить, распечатать или отправить ее другим пользователям.

Открытие новой страницы

Нажмите значок .

Чтобы перейти на другую веб-страницу, прокрутите изображение влево или вправо в поле ввода названия и коснитесь страницы для ее выбора.

Голосовой поиск в сети

Коснитесь поля адреса, затем значка , произнесите ключевое слово и выберите одно из предлагаемых ключевых слов.





Доступность этой функции зависит от региона или поставщика услуг.

Закладки

Чтобы добавить в закладки текущую веб-страницу, нажмите значок .

Чтобы открыть веб-страницу из закладок, нажмите значок  и выберите нужную страницу.

Журнал

Чтобы открыть веб-страницу из списка недавно посещенных, нажмите значок  → **Журнал**. Чтобы очистить журнал посещений, нажмите кнопку  → **Очистить журнал**.

Чтобы открыть веб-страницу из списка самых посещаемых, нажмите значок  → **Журнал** → **Самые посещаемые**.

Сохраненные страницы

Чтобы просмотреть сохраненные веб-страницы, нажмите значок  → **Сохраненные страницы**.

Ссылки

Коснитесь ссылки на веб-странице и удерживайте ее, чтобы открыть в новом окне, отправить другим пользователям, сохранить или скопировать.

Чтобы просмотреть сохраненные веб-страницы, нажмите кнопку  → **Загрузки**.

Обмен веб-страницами

Чтобы поделиться адресом веб-страницы с другими пользователями, нажмите кнопку  → **Отправить страницу**.

Чтобы поделиться фрагментом веб-страницы, коснитесь нужного текста и удерживайте его, затем выберите пункт **Поделиться**.

Chrome

Воспользуйтесь этим приложением для просмотра веб-страниц и поиска информации в Интернете.

Выберите пункт **Chrome** на экране приложений.



Доступность этого приложения зависит от региона и поставщика услуг.

Просмотр веб-страниц

Коснитесь поля адреса, введите веб-адрес или критерий поиска.

Открытие новой страницы

Нажмите значок  → **Новая вкл.**

Чтобы перейти на другую веб-страницу, прокрутите изображение влево или вправо в поле ввода названия и коснитесь страницы для ее выбора.

Голосовой поиск в сети

Коснитесь поля адреса, затем значка , произнесите ключевое слово и выберите одно из предлагаемых ключевых слов.

Синхронизация с другими устройствами

Синхронизируйте открытые вкладки и закладки для использования в веб-браузере Chrome на другом устройстве, если выполнен вход в ту же самую учетную запись Google.

Чтобы просмотреть открытые вкладки на другом устройстве, нажмите кнопку  → **Другие устройства**. Выберите веб-страницу для открытия.

Чтобы просмотреть закладки, нажмите значок  → **Закладки**.

Bluetooth

С помощью связи Bluetooth можно создать прямое беспроводное соединение между двумя устройствами на коротком расстоянии. Благодаря связи Bluetooth можно обмениваться данными и медиафайлами с другими устройствами.



- Компания Samsung не несет ответственности за потерю, перехват или несанкционированное использование данных, отправленных или полученных с помощью Bluetooth.
- Убедитесь, что вы обмениваетесь данными с надежным устройством, имеющим надлежащий уровень безопасности. Если между устройствами есть препятствия, дальность действия может уменьшиться.
- Некоторые устройства, в частности те, для которых компания Bluetooth SIG не проводила испытаний или которые не были одобрены по результатам таких испытаний, могут быть несовместимы с устройством.
- Запрещается использовать связь Bluetooth в противоправных целях (например, распространение пиратских копий файлов или незаконный перехват разговоров в коммерческих целях).
Компания Samsung не несет ответственности за последствия такого использования связи Bluetooth.

Чтобы включить связь Bluetooth, на экране приложений выберите пункт **Настройки** → **Bluetooth** и перетащите переключатель **Bluetooth** вправо.

Подключение к другим устройствам Bluetooth

На экране приложений выберите пункт **Настройки** → **Bluetooth** → **Поиск**, после чего появится список обнаруженных устройств. Выберите устройство, к которому требуется подключиться, и примите автоматически созданный пароль для обоих устройств.

Отправка и получение данных

Множество приложений поддерживают передачу данных по Bluetooth. Один из примеров — **Галерея**. Откройте приложение **Галерея**, выберите изображение, нажмите значок  → **Bluetooth** и выберите одно из устройств Bluetooth. После этого примите запрос проверки подлинности Bluetooth на другом устройстве, чтобы получить изображение. Переданный файл будет сохранен в папке **Bluetooth**. Полученный контакт будет сохранен в списке контактов автоматически.

Screen Mirroring

Эта функция позволяет подключать устройство к большому экрану с помощью адаптера AllShare Cast или HomeSync, а затем делиться содержимым. Эта функция также работает с устройствами, поддерживающими функцию Wi-Fi Miracast.



- Доступность этой функции зависит от региона или поставщика услуг.
- Устройства Miracast, не поддерживающие систему защиты широкополосного цифрового содержимого (HDCP), могут быть несовместимы с этой функцией.
- Некоторые файлы могут буферизоваться при воспроизведении в зависимости от сетевого подключения.
- В целях энергосбережения отключайте эту функцию, когда она не используется.
- Ограничение диапазона частот Wi-Fi может сделать невозможным обнаружение и подключение адаптеров AllShare Cast или HomeSync.
- При воспроизведении видеозаписей или игр на экране телевизора выберите соответствующий ТВ-режим для полноценного использования всех доступных возможностей.

На экране приложений выберите пункт **Настройки** → **Дополнительные настройки** → **Screen Mirroring** и переместите переключатель **Screen Mirroring** вправо. Выберите устройство, откройте файл или запустите его воспроизведение, а затем настройте параметры воспроизведения с помощью клавиш на устройстве. Для подключения к устройству с помощью PIN-кода коснитесь его имени и удерживайте, затем введите PIN-код.

Samsung Link

С помощью этого приложения можно воспроизводить содержимое, сохраненное на различных устройствах, через Интернет. Также можно воспроизвести и отправить мультимедийные файлы с любого устройства на другое устройство или в веб-хранилище.

Для использования этого приложения следует войти в ваши учетные записи Samsung и зарегистрировать не менее двух устройств. Способы регистрации зависят от типа устройства. Для получения дополнительных сведений нажмите кнопку  → **Справка**.

Выберите пункт **Samsung Link** на экране приложений.



Доступность этого приложения зависит от региона и поставщика услуг.

При запуске этого приложения будет показано недавно использованное содержимое со всех ваших зарегистрированных устройств. Его можно просматривать и воспроизводить. Для обмена файлами перейдите к пункту **УСТРОЙСТВА & ХРАНИЛИЩЕ** и выберите параметр.

Отправка файлов

Можно обмениваться файлами с другими устройствами или отправлять их на сервисы веб-хранилища.

Выберите свое устройство, нажмите значок , укажите нужные файлы и выберите пункт **Готово**, а затем выберите другое устройство или веб-хранилище.

Обмен файлами

Выберите устройство или веб-хранилище, нажмите значок , укажите нужные файлы и выберите пункт **Готово**, а затем выберите способ обмена.

Воспроизведение файлов на удаленном устройстве

Выберите устройство или веб-хранилище, нажмите значок , укажите нужный файл и выберите устройство.





- Поддерживаемые форматы файлов зависят от устройств, подключенных в качестве медиаплеера.
- Некоторые файлы могут буферизоваться при воспроизведении в зависимости от сетевого подключения.

Управление содержимым в веб-хранилище

Выберите веб-хранилище, а затем просматривайте ваши файлы и управляйте ими.

Для загрузки файлов с веб-хранилища нажмите значок , укажите нужные файлы и выберите пункт **Готово**.

Чтобы зарегистрировать сервисы веб-хранилища на устройстве, нажмите кнопку  → **Настройки** → **Зарегистрированное хранилище** →  и выберите нужный сервис веб-хранилища.

Group Play

С помощью этого приложения можно обмениваться изображением на экране с другими устройствами. Создайте группу Group Play или присоединитесь к существующей и обменивайтесь изображениями, документами и музыкальными файлами.

Выберите пункт **Group Play** на экране приложений.





Доступность этого приложения зависит от региона и поставщика услуг.

Создание группы Group Play

Выберите пункт **Создать группу**, установите пароль и воспользуйтесь одной из следующих возможностей:

- **Поделиться музыкой:** выбор музыкальных файлов для обмена. Для создания объемного звучания можно подключить два и более устройства.
- **Поделиться фотографиями:** выбор файлов изображений для обмена.
- **Поделиться документами:** выбор файлов документов для обмена.
- **Играть в игры:** переход к онлайн-играм для игры с друзьями.

Нажмите значок  и создайте заметку или рисунок на экране. Все участники группы могут видеть ваши действия.

Нажмите значок , чтобы просмотреть все общие изображения в виде мозаики.

Нажмите значок  или , чтобы выбрать другие изображения или документы.

Нажмите значок , чтобы просмотреть участников группы.

Присоединение к группе Group Play

Выберите пункт **Присоединиться**, выберите нужный сеанс Group Play и введите пароль для группы. Выберите категорию мультимедиа, и содержимое, которым вы обмениваетесь, будет показано на экране.

WatchON

С помощью этого приложения можно подключаться к телевизору и просматривать на нем любимые передачи и фильмы.

Выберите пункт **WatchON** на экране приложений.

Сначала необходимо подключить устройство к сети и направить его инфракрасный порт в сторону телевизора.



Доступность этого приложения зависит от региона и поставщика услуг.

Подключение к телевизору

После подключения к телевизору можно работать с интерфейсом устройства на большом экране и управлять телевизором с помощью устройства.

Нажмите значок  → **Продолжить**, а затем следуйте инструкциям на экране, чтобы зарегистрировать телевизор на устройстве. Процедура зависит от выбранных параметров.

Просмотр ТВ

Выберите рекомендованную телевизионную передачу или категорию внизу экрана. Выберите телевизионную передачу и пункт **Смотреть по телевизору** или **Смотреть сейчас**. На подключенном телевизоре будет включена выбранная программа.

Нажмите значок  и откройте панель управления телевизором.

Установка напоминаний о программах

Выберите пункт **ТВ-программа** и установите время, в которое начинается нужная вам программа. Выберите телевизионную передачу и пункт **Установить напоминание**. Напоминание о выбранной телевизионной передаче будет добавлено в приложение **S Planner**.

Smart Remote

С помощью этого приложения можно использовать устройство в качестве пульта ДУ для телевизора или домашней развлекательной системы.

Выберите пункт **Smart Remote** на экране приложений.

Сначала необходимо подключить устройство к сети Wi-Fi и направить его инфракрасный порт в сторону телевизора.



Доступность этого приложения зависит от региона и поставщика услуг.

Настройка устройства в качестве пульта ДУ для телевизора

Выберите пункт **Выберите страну или регион**, укажите нужный регион или страну, а затем следуйте инструкциям на экране, чтобы завершить процедуру настройки.

Чтобы открыть панель пульта ДУ, коснитесь ручки панели в нижнем правом углу экрана.

Чтобы добавить другую комнату, нажмите значок  → **Добавить новую комнату**.

Настройка параметров пульта ДУ

Коснитесь значка  и воспользуйтесь следующими параметрами:

- **Редактировать каналы:** изменение каналов, отображаемых на экране устройства.
- **Комнаты и устройства:** изменение настроек подключения.
- **Профиль:** создание пользовательского профиля, чтобы функция Peel могла найти для вас наиболее интересные передачи.
- **Избранные программы:** просмотр списка избранных передач.
- **удалить программы:** восстановление ранее скрытых передач.
- **Жанры:** скрытие жанров или изменение их порядка.
- **Виды спорта:** скрытие спортивных передач или изменение их порядка.
- **Отправить отзыв:** отправка вашего мнения о работе приложения.
- **Уведомления:** установка напоминаний о различных телевизионных передачах, которые вы хотели бы посмотреть.
- **Сброс настроек:** сброс настроек подключения.

Мультимедиа

Музыка

Воспользуйтесь этим приложением для прослушивания музыки.

Выберите пункт **Музыка** на экране приложений.





- Поддержка некоторых форматов файлов зависит от программного обеспечения устройства.
- Некоторые файлы могут воспроизводиться с ошибками в зависимости от настроек сжатия.

Прослушивание музыки

Выберите музыкальную категорию и нужную песню.

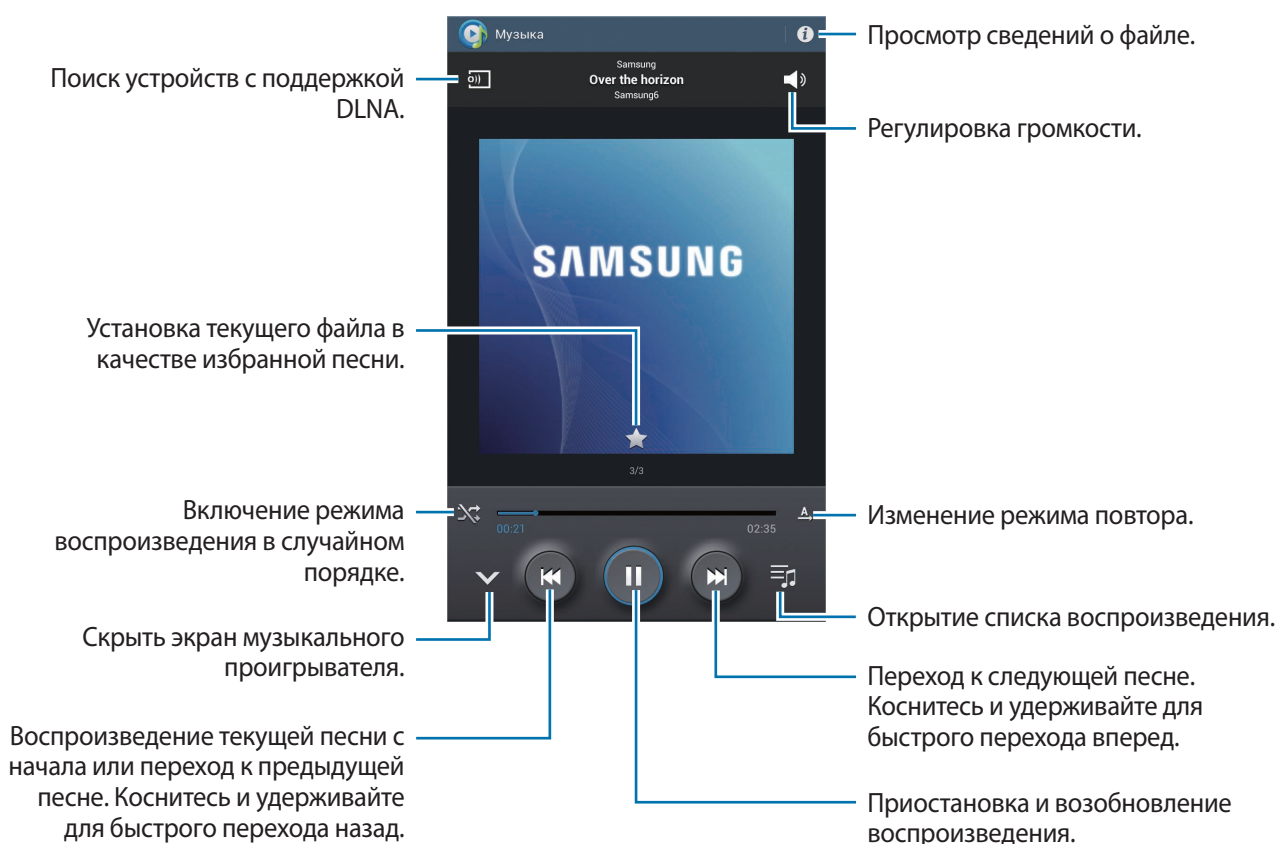
Чтобы открыть музыкальный проигрыватель, коснитесь изображения альбома внизу экрана.



Чтобы настроить индивидуальный звук музыки для прослушивания через гарнитуру, нажмите кнопку  → **Настройки** → **Дополнительно** → **Оптимизировать звук** → **Включено**. При установке уровня громкости 14 или выше параметр Adapt Sound не будет влиять на звучание музыки. Если уровень громкости станет 13 или ниже, параметр Adapt Sound будет снова включен.

Создание списков воспроизведения

Можно создавать собственную подборку песен.

Нажмите значок  → **Создать список**. Введите название списка воспроизведения и выберите пункт **Да**. Укажите песни для добавления и выберите пункт **Готово**.

Чтобы добавить текущую песню в список воспроизведения, нажмите кнопку  → **Добавить в список**.

Прослушивание музыки под настроение

Можно прослушивать музыку, соответствующую вашему настроению. Устройство автоматически создаст список воспроизведения. После добавления новой песни выберите пункт **Музык. квадрат** → .

Выберите пункт **Музык. квадрат** и укажите ячейку настроения. Либо выберите несколько ячеек, перетащив палец.

Камера

Воспользуйтесь этим приложением для съемки фото и видеозаписей.

Чтобы просмотреть снимки и видеозаписи, сделанные при помощи камеры устройства, воспользуйтесь меню **Галерея**. (стр. 61)

Выберите пункт **Камера** на экране приложений.



- Камера автоматически выключается, если не используется.
- Убедитесь, что объектив чист. В противном случае устройство может работать некорректно в режимах с высоким разрешением съемки.

Этикет фотосъемки

- Не выполняйте фото- и видеосъемку людей без их согласия.
- Не выполняйте фото- и видеосъемку в запрещенных местах.
- Не выполняйте фото- и видеосъемку в местах, где вы можете вторгнуться в личную жизнь других людей.

Фотосъемка

Выполнение снимков

Коснитесь на экране предварительного просмотра фрагмента изображения, на котором камера должна сфокусироваться. Когда объект будет в фокусе, рамка фокуса станет зеленой. Нажмите значок , чтобы выполнить снимок.

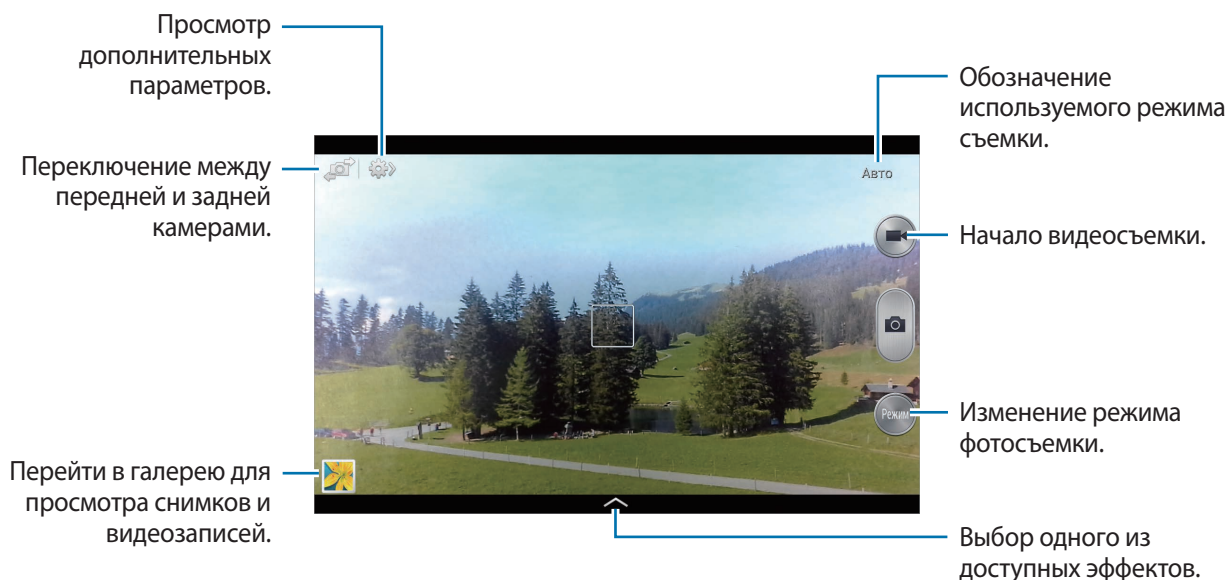

Режим съемки

Доступно несколько фотоэффектов.

Выберите пункт **Режим** и прокрутите изображение в правой части экрана вверх или вниз.

- **Авто:** в этом режиме камера оценивает окружающие условия и выбирает оптимальный режим для фотосъемки.
- **Ретушь:** снимок с высвеченными лицами для более мягкого изображения.
- **Звук и фото:** фотосъемка со звуком.

Нажмите значок , чтобы выполнить снимок. Устройство запишет несколько секунд звука после выполнения снимка.



Во время фотосъемки в данном режиме звук записывается на встроенный микрофон устройства.

- **Панорама:** выполнение снимка из нескольких объединенных снимков.



Для получения оптимальных снимков следуйте советам ниже.

- Медленно перемещайте камеру в одном направлении.
- Удерживайте видоискатель в границах сетки.
- Избегайте съемки объектов на неразличимом фоне, например на фоне чистого неба или монотонной стены.
- **Спорт:** этот режим подходит для съемки быстро движущихся объектов.
- **Ночь:** в этом режиме можно выполнять фотосъемку в условиях недостаточного освещения.

Панорамные снимки



Панорамный снимок — это широкоугольный пейзажный снимок, состоящий из нескольких снимков.

Выберите пункт **Режим** → **Панорама**.

Нажмите значок  и переместите устройство в любом направлении. Когда обе панорамные направляющие соединятся, камера автоматически выполнит снимок в панорамной последовательности. Чтобы завершить съемку, нажмите значок .

Видеосъемка

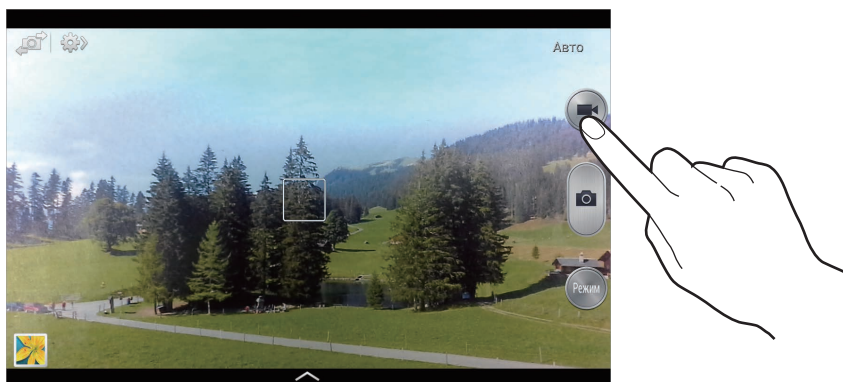

Выполнение видеозаписи

Нажмите значок . Чтобы приостановить запись, нажмите значок . Чтобы остановить запись, нажмите значок .



При съемке видео с самым высоким разрешением функция зума может быть недоступна.

Режим записи

Нажмите значок  → , чтобы изменить режим записи.

- **Обычное:** режим записи видео с обычным качеством.
- **Ограничение для e-mail:** этот режим подходит для низкокачественной съемки и отправки видео в сообщении электронной почты.

Увеличение и уменьшение масштаба

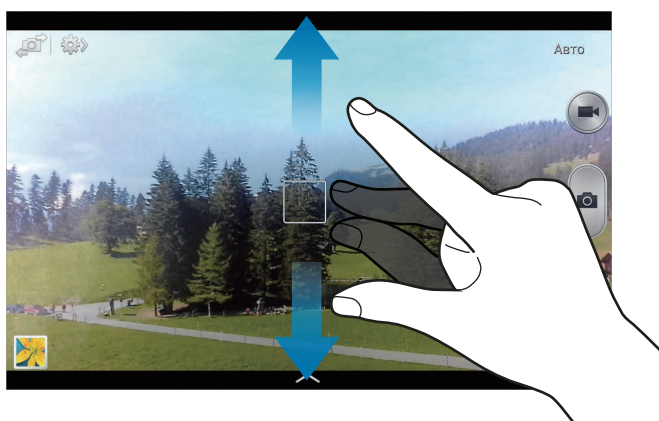

Ниже перечислены способы обмена:

- Нажимайте клавишу громкости для увеличения или уменьшения масштаба.
- Прикоснитесь к экрану двумя пальцами и разведите их в стороны, чтобы увеличить масштаб (сведите пальцы вместе, чтобы уменьшить его).



- При съемке с самым высоким разрешением функция зума может быть недоступна.
- Эффект увеличения или уменьшения масштаба доступен при использовании функции зума во время видеосъемки.



Обмен фотографиями

Нажмите значок  →  и выполните одно из следующих действий:



- **Обмен фотографиями:** прямая отправка снимка на другое устройство с помощью технологии Wi-Fi Direct.
- **Обмен фото с друзьями:** режим, в котором устройство распознает лицо на снимке, отмеченное тегом, и отправляет фотографию этому человеку.
- **Обмен фото в ChatON:** отправка снимка на другое устройство через сервис ChatON.
- **Удаленный видеоискатель:** удаленное управление камерой с помощью устройства.

Удаленное управление камерой

Можно превратить устройство в видеоискатель для удаленного управления камерой.

Нажмите значок  →  → **Удаленный видеоискатель**, затем подключите устройство к камере с помощью функции Wi-Fi Direct. Нажмите значок , чтобы выполнить удаленный снимок, используя устройство в качестве видеоискателя.

Изменение настроек камеры

Нажмите значок  → , чтобы изменить настройки камеры. Не все параметры доступны в обоих режимах фото- и видеосъемки. Доступные параметры зависят от используемого режима.

- **Размер фотографии / Размер видео:** выбор разрешения для съемки. Чем выше разрешение, тем выше качество изображения. Однако и свободного места в памяти расходуется больше.
- **Экспозамер:** выбор типа экспонометра. Эта настройка определяет способ измерения интенсивности света. **Центровзвеш.** — интенсивность фонового света измеряется в центре кадра. **Точечный замер** — измерение значения освещенности в определенном месте. **Матрица** — измеряется среднее значение для всего кадра.
- **ISO:** выбор чувствительности ISO. Этот параметр управляет светочувствительностью камеры. Он измеряется в единицах, эквивалентных параметрам пленочной камеры. Низкие значения предназначены для неподвижных и ярко освещенных объектов. Высокие значения используются для быстро движущихся или плохо освещенных объектов.

- **Режим фокуса:** выбор режима фокуса. **Автофокус** управляется камерой. **Макросъемка** используется для близко расположенных объектов.
- **Тег GPS:** добавление тега GPS к снимку. Включите эту функцию во время съемки для создания альбомов в приложении **Story Album**.



- При плохих метеоусловиях, а также в местах, где на пути GPS-сигнала могут возникнуть препятствия (пространства между зданиями, низменности), качество связи может снижаться.
 - При загрузке снимков в Интернет на них могут оставаться сведения о ваших координатах. Чтобы избежать этого, отключите данную функцию.
- **Просмотр:** быстрый просмотр выполненных снимков.
 - **Клав. громкости:** назначение клавише громкости функции управления затвором или зумом.
 - **Таймер:** предназначен для отложенной фотосъемки.
 - **Баланс белого:** выбор подходящего баланса белого для создания более естественного цветового диапазона изображения. Настройки предназначены для определенных условий освещения. Эти настройки похожи на тепловые характеристики экспозиции баланса белого в профессиональных камерах.
 - **Значение экспозиции:** изменение значения экспозиции. Этот параметр определяет количество света, получаемого матрицей камеры. Для съемки в условиях недостаточного освещения установите высокое значение экспозиции.
 - **Сетка:** вывод подсказок в видеискателе для помощи в составлении композиции при выборе объектов съемки.
 - **Управление голосом:** режим фотосъемки с помощью голосовых команд.
 - **Контекстное имя файла:** режим отображения камерой контекстных меток. Включите этот параметр для использования помощника по тегам в приложениях **Галерея** и **Story Album**.
 - **Сохранить перевернутое изображение:** сохранение перевернутого изображения для зеркального отображения исходного изображения.
 - **Память:** выбор области памяти для хранения снимков и видеозаписей.
 - **Сброс:** сброс настроек камеры.

Горячие клавиши

Для упрощения доступа к различным параметрам камеры можно изменить порядок расположения горячих клавиш.

Нажмите кнопку  → **Изменить быстрые параметры**.

Коснитесь параметра и удерживайте его, а затем перетащите в свободную ячейку в верхней части экрана. Чтобы переместить значки в пределах списка, коснитесь и перетащите их в нужное место.

Галерея

Воспользуйтесь этим приложением для просмотра снимков и видеозаписей.

Выберите пункт **Галерея** на экране приложений.



- Поддержка некоторых форматов файлов зависит от программного обеспечения устройства.
- Некоторые файлы могут воспроизводиться с ошибками в зависимости от настроек сжатия.

Просмотр изображений

При запуске приложения **Галерея** будут показаны доступные папки. При сохранении изображения в другом приложении, например **E-mail**, будет автоматически создана папка **Download** для хранения такого изображения. Аналогичным образом при выполнении снимка экрана будет создана папка **Screenshots**. Выберите папку, чтобы открыть ее.

Изображения в папке отсортированы по дате создания. Выберите изображение, чтобы просмотреть его в полноэкранном режиме.



Выполните прокрутку влево или вправо, чтобы просмотреть следующее или предыдущее изображение.

Увеличение и уменьшение масштаба

Ниже перечислены способы увеличения масштаба изображения:

- Чтобы увеличить масштаб, дважды коснитесь любой области экрана.
- Прикоснитесь к экрану двумя пальцами и разведите их в стороны, чтобы увеличить масштаб (сведите пальцы вместе, чтобы уменьшить его), либо дважды прикоснитесь к экрану, чтобы вернуться к исходному масштабу.

Просмотр видеозаписей

Видеофайлы отмечены значком  на экране предпросмотра. Выберите нужную видеозапись и нажмите значок .

Редактирование изображений

Во время просмотра изображения нажмите кнопку  и воспользуйтесь следующими возможностями:



- **Избранное:** добавление изображения в список избранного.
- **Слайд-шоу:** запуск слайд-шоу с изображениями из текущей папки.
- **Фоторамка:** добавление к изображению рамки и подписи. Измененное изображение будет сохранено в папке **Photo frame**.
- **Заметка к фотографии:** добавление заметки на оборотной стороне изображения. Нажмите значок , чтобы изменить заметку.
- **Копировать в буфер обмена:** копирование изображения в буфер обмена.
- **Печать:** печать изображения через USB или по сети Wi-Fi.
- **Переименовать:** переименование файла.
- **Обмен фото с друзьями:** отправка изображения человеку, лицо которого отмечено тегом на изображении.
- **Повернуть влево:** поворот изображения против часовой стрелки.
- **Повернуть вправо:** поворот изображения по часовой стрелке.
- **Обрезать:** изменение размера синей рамки и сохранение изображения в ее границах.
- **Поиск устройств поблизости:** поиск устройств с включенной функцией обмена медиафайлами.
- **Установить как:** установка изображения в качестве обоев или изображения для контакта.
- **Свойства:** просмотр сведений об изображении.
- **Настройки:** изменение настроек галереи.

Избранные изображения

Во время просмотра изображения нажмите кнопку  → **Избранное**, чтобы добавить его в список избранного.



Удаление изображений

Ниже перечислены способы обмена:

- Находясь в папке, нажмите кнопку  → **Выберите элемент**, с помощью флажков выберите нужные изображения и нажмите значок .
- Во время просмотра изображения нажмите значок .

Обмен изображениями

Ниже перечислены способы обмена:

- Находясь в папке, нажмите кнопку  → **Выберите элемент**, с помощью флажков выберите нужные изображения и нажмите значок  , чтобы отправить их другим пользователям.
- Во время просмотра изображения нажмите значок  , чтобы отправить его другим пользователям или на веб-сайт социальной сети.

Установка обоев

Во время просмотра изображения нажмите кнопку  → **Установить как**, чтобы установить изображение в качестве обоев или назначить его в качестве фото контакта.

Установка меток для лиц

Нажмите кнопку  → **Настройки** → **Метки** и установите флажок рядом с пунктом **Метка лица**. Вокруг распознанного лица на изображении появится желтая рамка. Коснитесь лица и выберите пункт **Добавить имя**, а затем выберите или добавьте контакт.

Когда на изображении появится метка лица, коснитесь ее и воспользуйтесь доступными функциями, такими как отправка сообщений.



В работе функции распознавания лиц могут наблюдаться сбои в зависимости от угла наклона и размера лица, цвета кожи, выражения лица, условий освещенности или аксессуаров на лице.

Функция Tag Buddy

Нажмите кнопку  → **Настройки** → **Метки** → **Помощник по тегам** и переместите переключатель **Помощник по тегам** вправо, чтобы включить отображение таких контекстных тегов, как погода, местонахождение, дата и имя человека на снимке при открытии изображения.

Упорядочение приложений по папкам

Можно создавать на устройстве папки для хранения снимков и видеозаписей. Файлы можно копировать или перемещать из папки в папку.

Чтобы создать новую папку, нажмите значок . Введите имя папки, выберите пункт **Да** и отметьте флажками нужные снимки или видеозаписи. Коснитесь и удерживайте выбранный снимок или видеозапись, перетащите элемент в новую папку и выберите пункт **Готово**. Выберите пункт **Копир.**, чтобы копировать элемент, или пункт **Перем.**, чтобы переместить его.

Story Album

С помощью этого приложения можно создавать собственные цифровые альбомы с историями и автоматически сортировать изображения в них.

Выберите пункт **Story Album** на экране приложений.

Создание Story Album

Для автоматического создания Story Album выберите пункт **Создать альбом** → **По меткам**. Укажите критерии и выберите пункт **Найти фотографии**. Введите название альбома, выберите тему, а затем выберите пункт **Создать альбом**.

Для создания альбома вручную выберите пункт **Создать альбом** → **Из галереи**.

Создание рекомендуемых альбомов

Если снимки выполняются на одном географическом объекте, устройство автоматически сортирует их по альбомам в соответствии с указанными критериями и предлагает создать новые альбомы.

Нажмите кнопку  → **Настройки** → **Предложения** → **Основной город** и выберите способ определения вашего местонахождения. Выберите тип альбома и задайте минимальное количество снимков.

При выполнении снимков, соответствующих заданным критериям, устройство предложит создать альбом.

Выберите пункт **Создать альбом** → **По рекомендациям**. Выберите альбом, введите его название, а затем выберите пункт **ОК** → **Да**.



Если количество сделанных снимков превышает установленное на день ограничение, устройство предложит создать новый Story Album.

Просмотр Story Album

Выберите Story Album. На первой странице будет показана обложка альбома. Выполните прокрутку влево или вправо, чтобы просмотреть изображения в Story Album.

Во время просмотра изображения нажмите кнопку  и воспользуйтесь следующими возможностями:

- **Добавить содержимое:** добавление дополнительного содержимого на текущую страницу.
- **Удалить содержимое:** удаление содержимого с текущей страницы.
- **Сменить тему:** изменение оформления страницы.
- **Слайд-шоу:** запуск слайд-шоу с изображениями из текущего альбома.
- **Отпр. через:** отправка альбома другим пользователям.
- **Печать:** печать альбома через USB или по сети Wi-Fi.
- **Заказать фотоальбом:** размещение заказа на распечатку альбома.
- **Экспортировать альбом:** экспорт альбома в другое место хранения.
- **Удалить альбом:** удаление альбома.

Редактирование изображений

Коснитесь изображения на странице альбома.

Для добавления подписи нажмите значок .

Для отправки изображения другим пользователям нажмите значок .

Для удаления изображения нажмите значок .

Для применения эффектов к изображению нажмите значок .

Для запуска слайд-шоу нажмите кнопку  → **Слайд-шоу** → **Начать слайд-шоу**.

Чтобы установить изображение в качестве обложки альбома, нажмите кнопку  → **Сдел. обложкой**.

Чтобы повернуть изображение против часовой стрелки, нажмите кнопку  → **Повернуть влево**.

Чтобы повернуть изображение по часовой стрелке, нажмите кнопку  → **Повернуть вправо**.

Paper Artist

Это приложение позволяет преобразовать изображение так, чтобы оно выглядело как иллюстрация с забавным эффектом или рамкой.

Выберите пункт **Paper Artist** на экране приложений.

Для редактирования изображения воспользуйтесь художественными инструментами. Измененное изображение будет сохранено в папке **Галерея** → **Paper Pictures**.

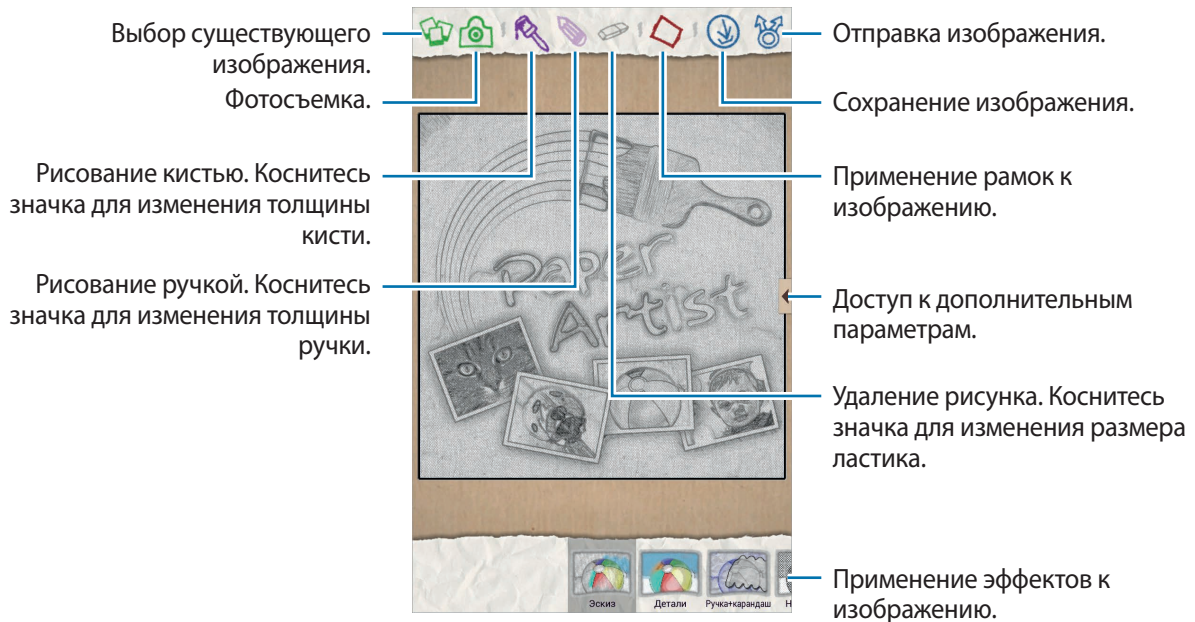

Видео плеер

Воспользуйтесь этим приложением для просмотра видеозаписей.

Выберите пункт **Видео плеер** на экране приложений.



- Избегайте блокировки экрана устройства во время просмотра DivX Video-On-Demand (VOD — видео по запросу). Каждый раз при блокировке экрана устройства во время просмотра DivX Video-On-Demand с одного из доступных арендных счетов будет удержана определенная сумма.
- Поддержка некоторых форматов файлов зависит от программного обеспечения устройства.
- Некоторые файлы могут воспроизводиться с ошибками в зависимости от настроек сжатия.

Просмотр видеозаписей

Выберите видеозапись для просмотра.

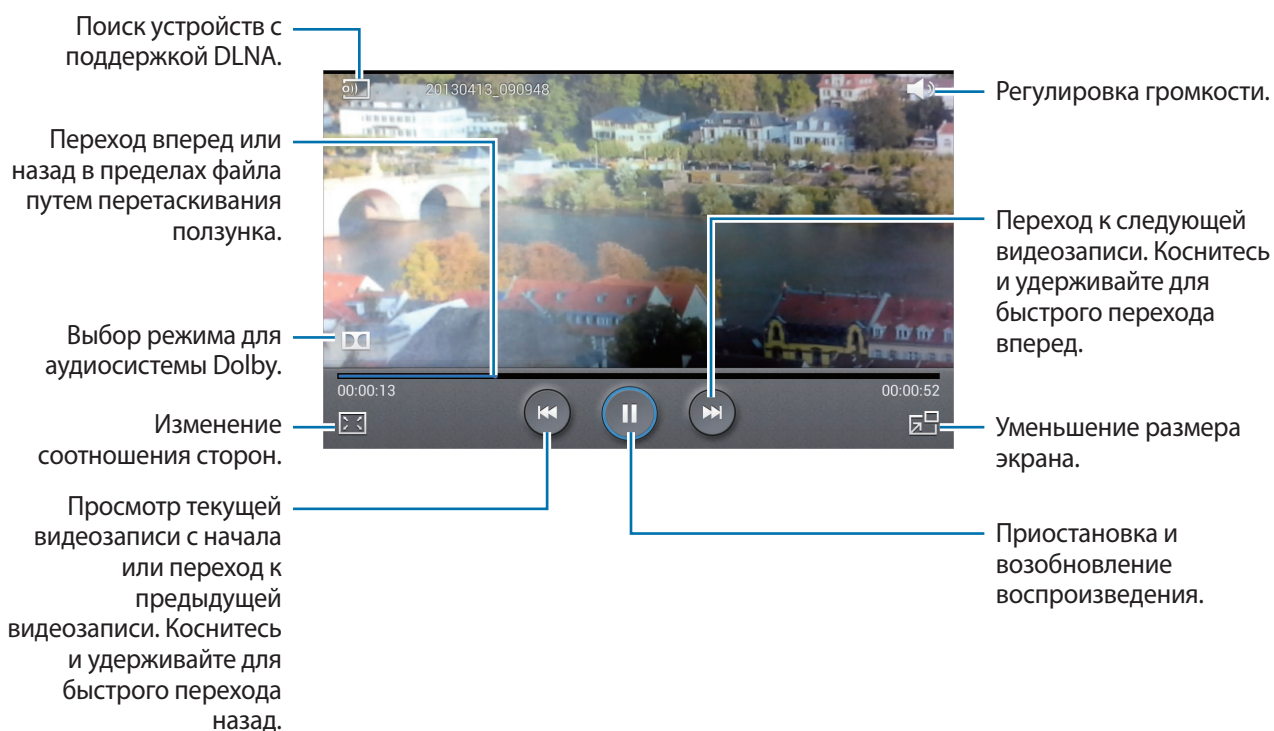

Удаление видеозаписей

Нажмите кнопку → **Удалить**, установите флажки рядом с нужными видеозаписями и выберите пункт **Удалить**.

Обмен видеозаписями

Нажмите кнопку  → **Отправить через**, выберите способ обмена, установите флажки рядом с нужными видеозаписями и выберите пункт **Отправить**.

Всплывающий видеоплеер

Воспользуйтесь этой функцией для работы в других приложениях без закрытия видеоплеера. Для использования всплывающего видеоплеера при просмотре видео нажмите значок .

Прикоснитесь к экрану двумя пальцами и разведите их в стороны, чтобы увеличить окно плеера, и сведите пальцы вместе, чтобы уменьшить его. Чтобы переместить проигрыватель, перетащите его в нужное место.

YouTube

Воспользуйтесь этим приложением для просмотра видеозаписей на веб-сайте YouTube.

Выберите пункт **YouTube** на экране приложений.



Доступность этого приложения зависит от региона и поставщика услуг.

Просмотр видеозаписей

Нажмите значок  и введите ключевое слово. Выберите один из результатов поиска, чтобы просмотреть видеозапись.

Поверните устройство по часовой стрелке, чтобы просмотреть видеозапись в полноэкранном режиме.

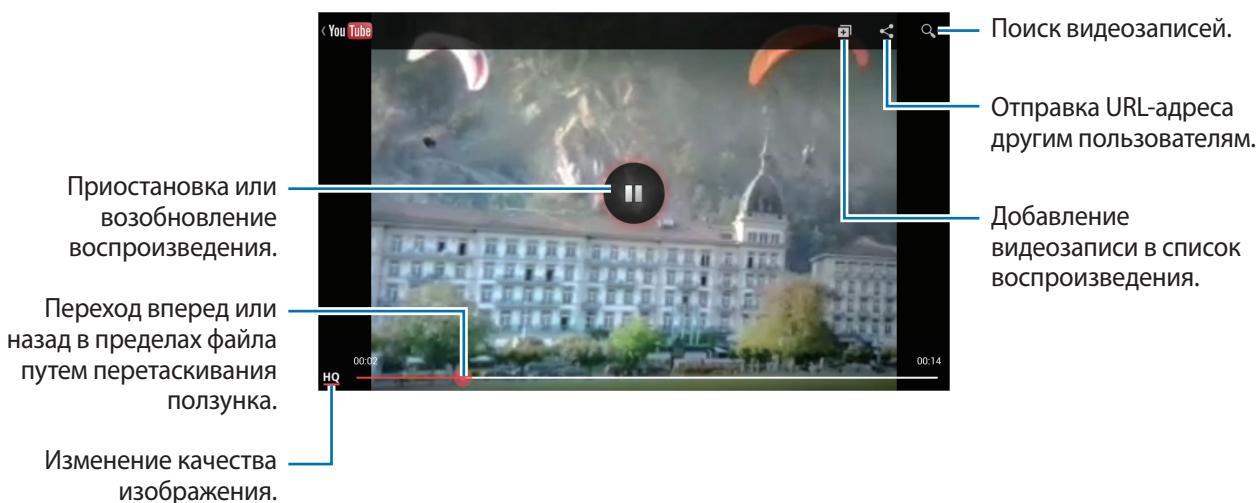

Обмен видеозаписями

Выберите нужную видеозапись, нажмите значок  и выберите способ обмена.

Отправка видеозаписей в Интернет

Выберите свою учетную запись, нажмите значок , выберите видеозапись, введите ее описание и выберите пункт **ЗАГРУЗИТЬ**.

Flipboard

Это приложение позволяет получить доступ к персонализированным журналам.

Выберите пункт **Flipboard** на экране приложений.









Доступность этого приложения зависит от региона и поставщика услуг.

Для начала работы с приложением Flipboard проведите пальцами влево на странице приветствия, выберите темы новостей, а затем выберите пункт **Создать свой Flipboard**.

Выберите главную историю или тему, пролистайте страницы Flipboard, проводя пальцем по экрану, и выберите статью для чтения.

При чтении статьи доступны следующие функции.

-  : переход к предыдущей странице.
-  : просмотреть комментарии других пользователей к этой статье.
-  : поделиться статьей через Twitter.
-  : поделиться статьей с другими.
-  : отметить статью «лайком» в Facebook.
-  : добавить статью в избранное в Twitter.
-  : добавление статьи в свой журнал Flipboard.

Магазины приложений и мультимедиа

Play Маркет

Воспользуйтесь этим приложением для приобретения и загрузки приложений и игр, совместимых с устройством.

Выберите пункт **Play Маркет** на экране приложений.



Доступность этого приложения зависит от региона и поставщика услуг.

Установка приложений

Найдите приложение по категории или нажмите значок , чтобы выполнить поиск по ключевому слову.

Выберите приложение, чтобы просмотреть его описание. Выберите пункт **УСТАНОВИТЬ**, чтобы загрузить его. Если приложение платное, коснитесь его цены и следуйте инструкциям на экране, чтобы завершить процесс приобретения.



- Когда выйдет новая версия какого-либо из установленных приложений, вверху экрана появится значок обновления, уведомляющий об этом. Откройте панель уведомлений и коснитесь этого значка, чтобы обновить приложение.
- Чтобы иметь возможность устанавливать приложения, загруженные из других источников, на экране приложений выберите пункт **Настройки** → **Безопасность** → **Неизвестные источники**.

Удаление приложений

Приложения, приобретенные в магазине **Play Маркет**, можно удалять.

Нажмите значок , укажите приложение для удаления в списке установленных и выберите пункт **УДАЛИТЬ**.

Samsung Apps

Воспользуйтесь этим приложением, чтобы приобретать и загружать фирменные приложения Samsung. Дополнительные сведения см. на веб-сайте www.samsungapps.com.

Выберите пункт **Samsung Apps** на экране приложений.



Доступность этого приложения зависит от региона и поставщика услуг.

Установка приложений

Найдите приложение по категории. Нажмите значок , чтобы выбрать категорию.

Чтобы выполнить поиск приложения, нажмите значок  вверху экрана и введите ключевое слово в поле поиска.

Выберите приложение, чтобы просмотреть его описание. Чтобы загрузить приложение, выберите пункт **Получить** или **Купить**.



Когда выйдет новая версия какого-либо из установленных приложений, вверху экрана появится значок обновления, уведомляющий об этом. Откройте панель уведомлений и коснитесь этого значка, чтобы обновить приложение.

Game Hub

Этот сервис предоставляет доступ к играм.

Выберите пункт **Game Hub** на экране приложений.



Доступность этого приложения зависит от региона и поставщика услуг.

Прокрутите изображение влево или вправо, чтобы выбрать игру для загрузки с сайта **Samsung Apps**.

Music Hub

С помощью этого приложения можно прослушивать музыку или приобретать альбомы и песни из каталога Music Hub.

Оформите премиум-подписку на Music Hub, чтобы воспользоваться индивидуальными рекомендациями, потоковым прослушиванием музыки и радио без ограничений, а также услугой облачного хранилища для ваших музыкальных файлов.

Для получения дополнительных сведений нажмите кнопку  → **Справка** или посетите веб-сайт Music Hub.

Выберите пункт **Music Hub** на экране приложений.



- Доступность этого приложения зависит от региона и поставщика услуг.
- Некоторые функции могут называться по-другому в зависимости от условий подписки.
- Доступность некоторых функций, в том числе функции потокового прослушивания, зависит от региона или поставщика услуг.

МОЯ МУЗЫКА

Прослушивание музыки, хранящейся на устройстве или в облачном хранилище. Все музыкальные файлы автоматически синхронизируются с компьютером.

ХРАНИЛИЩЕ

Потоковое прослушивание музыки без ограничений. Слушайте музыку по сети или загружайте ее для прослушивания в автономном режиме. Также можно добавлять песни в списки воспроизведения и делиться ими с друзьями.

РАДИО

Прослушивание радио либо создание собственной радиостанции. Можно настроить свою радиостанцию в соответствии с любимым исполнителем. Тогда на ней будут проигрываться песни, похожие по жанру на песни любимого исполнителя. Также вы можете получать индивидуальные рекомендации от Music Hub.

Play Книги

Воспользуйтесь этим приложением для чтения и загрузки книг.

Выберите пункт **Play Книги** на экране приложений.



Доступность этого приложения зависит от региона и поставщика услуг.

Play фильмы

Этот сервис позволяет смотреть, загружать и брать напрокат фильмы и телепередачи.

Выберите пункт **Play фильмы** на экране приложений.



Доступность этого приложения зависит от региона и поставщика услуг.

Play Музыка

С помощью этого сервиса можно слушать музыку на устройстве или выполнять потоковую трансляцию музыки из облачного сервиса Google.

Выберите пункт **Play Музыка** на экране приложений.



Доступность этого приложения зависит от региона и поставщика услуг.

Readers Hub

Воспользуйтесь этим приложением для загрузки и чтения книг.

Выберите пункт **Readers Hub** на экране приложений.



Доступность этого приложения зависит от региона и поставщика услуг.

Выберите книгу для чтения. Для загрузки файлов книг перейдите в магазин Readers Hub Store.

Learning Hub

Этот сервис предоставляет доступ к учебным материалам.

Выберите пункт **Learning Hub** на экране приложений.



Доступность этого приложения зависит от региона и поставщика услуг.

Выберите категорию, а затем — видеолекцию или книгу.

Служебные программы

Заметки

С помощью этого приложения можно записывать важную информацию, сохранять ее и просматривать позже.

Выберите пункт **Заметки** на экране приложений.

Создание заметок

Нажмите значок , введите текст заметки и выберите пункт **Сохранить**.

Для изменения цвета фона нажмите кнопку  → **Цвет**.

Для блокировки заметки, чтобы другие пользователи не смогли ее увидеть, нажмите кнопку  → **Блокир**.

Работа с заметками

Воспользуйтесь прокруткой вверх/вниз, чтобы пролистать пиктограммы заметок.

Чтобы отредактировать заметку, коснитесь заметки.

Чтобы выполнить поиск заметки, нажмите значок .

Чтобы изменить режим просмотра, нажмите значок .

Чтобы удалить заметку, нажмите значок .

Чтобы отсортировать заметки по дате, нажмите кнопку  → **Сортировка**.

Чтобы отправить текст заметки другим пользователям, нажмите кнопку  → **Отправить текст через**.

Чтобы отправить заметку другим, нажмите кнопку  → **Отправить через**.

Чтобы распечатать заметку через соединение USB или Wi-Fi, нажмите кнопку  → **Печать**.

Чтобы импортировать заметки из документов Google, нажмите кнопку  → **Импорт**.

Чтобы экспортировать заметки в другие хранилища, нажмите кнопку  → **Экспорт**.

Чтобы изменить настройки заметок, нажмите кнопку  → **Настройки**.

Просмотр заметок

Коснитесь эскиза заметки, чтобы открыть ее. Прокрутите изображение влево или вправо, чтобы просмотреть другие заметки.

Нажмите кнопку  и воспользуйтесь следующими возможностями:

- **Удалить:** удаление заметки.
- **Цвет:** изменение фонового цвета заметки.
- **Блокир.:** блокировка заметки, чтобы другие не смогли ее увидеть.
- **Печать:** печать заметки через USB или по сети Wi-Fi.
- **Отправить текст через:** отправка текста заметки другим пользователям.
- **Отправить через:** отправка заметки другим пользователям.

S Planner

Воспользуйтесь этим приложением для управления событиями и задачами.

Выберите пункт **S Planner** на экране приложений.

Создание событий или задач

Нажмите значок  и выполните одно из следующих действий:

- **Добавить событие:** создание события с интервалом повтора по желанию.
- **Добавить задачу:** создание задачи с приоритетом по желанию.
- **Добавить заметку:** создание рукописной заметки для прикрепления к определенной дате.

Для более быстрого создания события или задачи коснитесь даты, чтобы выбрать ее, затем коснитесь даты еще раз.



Введите заголовок и укажите календарь для использования или синхронизации. Затем выберите пункт **Изменить данные события** или **Изменить данные задачи**, чтобы добавить больше сведений, таких как частота повторов события, наличие дополнительного уведомления или места проведения.

Пригласите других пользователей поучаствовать в событии, отправив им электронные письма. Введите адрес электронной почты в поле **Участники** или нажмите значок , чтобы открыть список контактов.

Вложите карту с указанием места проведения события. Введите расположение в поле **Место**, нажмите значок  рядом с полем и укажите точное расположение, коснувшись и удерживая появившуюся карту.

Вложите изображение. Выберите пункт **Картинки** и выполните снимок или добавьте существующее изображение.

Синхронизация с сервисом Google Calendar

На экране приложений выберите пункт **Настройки** → **Google** в разделе **Учетные записи**, затем выберите учетную запись Google и установите флажок напротив пункта **Синхронизировать Календарь**. Для обновления с помощью синхронизации вручную на экране приложений выберите пункт **S Planner** →  → **Синхронизация**.

Для отображения синхронизированных событий или задач нажмите кнопку  → **Настройки** → **Просмотр настроек** → **Календари** → **Отображение**, выберите учетную запись Google, а затем — пункт **Да**.

Изменение вида календаря

Коснитесь верхнего левого угла экрана и выберите один из видов календаря, например просмотр по месяцам, неделям и так далее. Также можно свести пальцы на экране, чтобы изменить вид календаря. Например, чтобы изменить просмотр по месяцам на просмотр по годам, сведите пальцы и разведите их, чтобы вернуться обратно.

Поиск событий

Нажмите значок  и введите ключевое слово для поиска.

Чтобы просмотреть сегодняшние события, выберите пункт **Сегодня** вверху экрана.

Удаление событий

Выберите дату и нажмите кнопку  → **Удалить**.

Обмен событиями

Выберите событие, нажмите значок  → **Отправить через** и укажите способ обмена.

Dropbox



Этот сервис позволяет сохранять файлы и обмениваться ими с другими пользователями с помощью облачного хранилища данных Dropbox. При сохранении файлов в Dropbox ваше устройство производит автоматическую синхронизацию данных с веб-сервером и другими компьютерами, на которых установлен сервис Dropbox.



Выберите пункт **Dropbox** на экране приложений.





Доступность этого приложения зависит от региона и поставщика услуг.

При первом запуске сервиса Dropbox для его активации выберите пункт **Запустить**. Для завершения следуйте инструкциям на экране.

После активации сервиса Dropbox снимки и видеозаписи, сделанные с помощью камеры устройства, будут сохраняться в нем автоматически. Для просмотра загруженных снимков и видеозаписей нажмите значок . Чтобы обмениваться файлами, удалить их или создать из них альбом, нажмите значок  и выберите нужные файлы.

Для загрузки файлов в Dropbox нажмите значок  →  → **Загрузить сюда** → **Фото или видео** или **Другие файлы**. Выберите файл в Dropbox, чтобы открыть его.

Для добавления изображения или видеозаписи в избранное нажмите значок  при их просмотре. Чтобы открыть файл в списке избранного, нажмите значок .

Cloud

Эта функция позволяет синхронизировать файлы и создать резервную копию настроек и данных приложений в Dropbox или с помощью учетной записи Samsung.

На экране приложений выберите пункт **Настройки** → **Cloud**.



Доступность этой функции зависит от региона или поставщика услуг.

Синхронизация с учетной записью Samsung

Для синхронизации файлов нажмите значок учетной записи Samsung или выберите пункт **Настройки синхронизации**.

Резервное копирование и восстановление данных

Для резервного копирования или восстановления данных с помощью учетной записи Samsung выберите пункт **Архивировать**.

Синхронизация с Dropbox

Выберите пункт **Связать учетную запись Dropbox** и войдите в учетную запись Dropbox. Для завершения следуйте инструкциям на экране.

После входа с учетной записью выберите пункт **Можно**, и устройство выполнит автоматическую синхронизацию файлов с Dropbox при наличии в них изменений.

Polaris Office

Воспользуйтесь данным приложением для просмотра документов в различных форматах, включая электронные таблицы и презентации.

Выберите пункт **Polaris Office** на экране приложений.



Доступные функции зависят от типа файла.

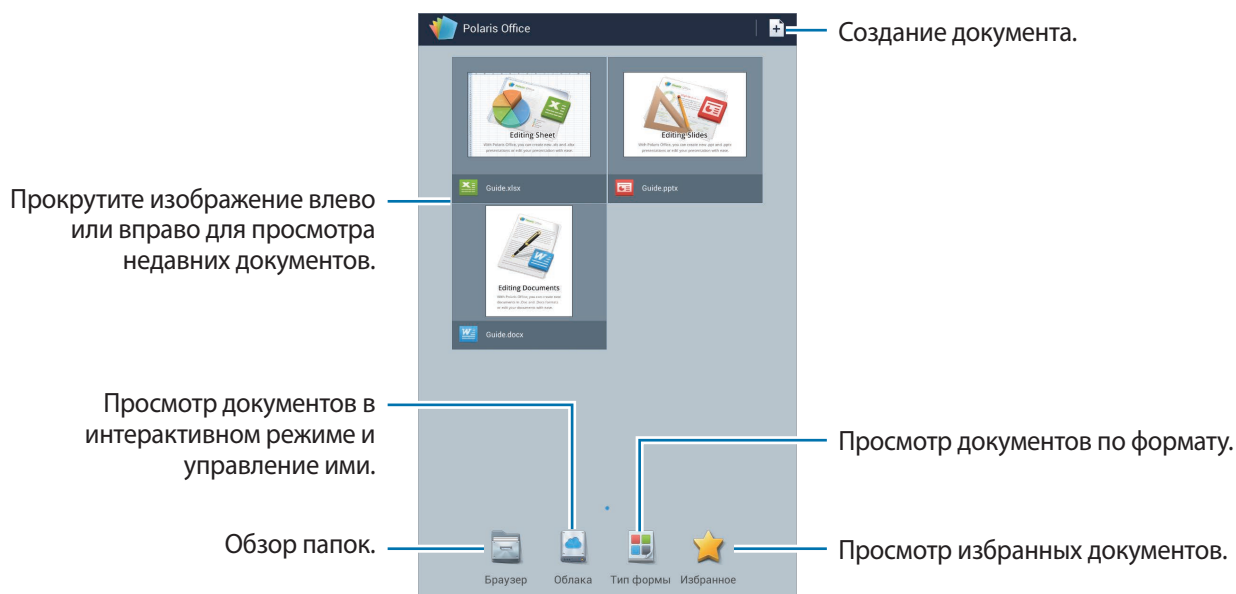

Создание документов

Нажмите значок и выберите тип документа.

Для редактирования документа воспользуйтесь панелью редактирования вверху экрана.

По окончании нажмите кнопку → **Сохранить**, введите имя файла, выберите папку для сохранения и пункт **Сохранить**.

Просмотр документов

Коснитесь файла. Либо выберите пункт **Браузер**, **Облака**, **Тип формы** или **Избранное** и укажите нужный файл.

Для запуска слайд-шоу нажмите кнопку → **Слайд-шоу**.

Чтобы выполнить поиск текста в документе, нажмите значок .

Нажмите кнопку и выполните одно из следующих действий:

Документы

- **Сохранить как:** сохранение документа под другим именем.
- **Экспорт PDF:** сохранение документа в формате PDF.
- **Найти и Заменить:** поиск и замена текста.
- **Разметка страницы:** изменение макета страницы.
- **Полная ширина:** показ только содержимого документа без полей.
- **Увеличить/Уменьшить:** изменение масштаба документа.
- **Перестроение текста:** изменение размера документа по ширине экрана.
- **Уведомление вкл.:** просмотр комментариев к документу.
- **TTS:** чтение документа с помощью функции преобразования текста в речь.
- **Печать:** печать документа через USB или по сети Wi-Fi.

Презентации

- **Слайд-шоу:** запуск слайд-шоу.
- **Сохранить как:** сохранение документа под другим именем.
- **Экспорт PDF:** сохранение документа в формате PDF.
- **Найти и Заменить:** поиск и замена текста.
- **Один слайд:** просмотр слайдов по одному.
- **Увеличить/Уменьшить:** изменение масштаба документа.
- **Печать:** печать документа через USB или по сети Wi-Fi.

Электронные таблицы

- **Сохранить как:** сохранение документа под другим именем.
- **Найти и Заменить:** поиск и замена текста.
- **Защита листа:** блокировка рабочей книги во избежание ее редактирования посторонними лицами.
- **Заморозить:** фиксация выбранного ряда на месте.
- **Пересчитать:** повторный расчет всех функций в книге.
- **Сортировать:** сортировка ячеек по определенному критерию.
- **Фильтр:** просмотр ячеек, отсортированных по определенному критерию.
- **Увеличить/Уменьшить:** изменение масштаба документа.
- **Печать:** печать документа через USB или по сети Wi-Fi.

Текст

- **Сохранить как:** сохранение документа под другим именем.
- **TTS:** чтение документа с помощью функции преобразования текста в речь.
- **Печать:** печать документа через USB или по сети Wi-Fi.

Будильник

Воспользуйтесь этим приложением для установки сигналов пробуждения или уведомлений о важных событиях.

Выберите пункт **Будильник** на экране приложений.

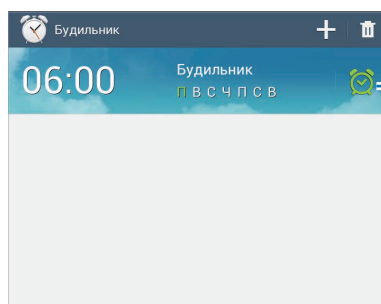

Включение или выключение данного сигнала.

Установка сигналов

Нажмите значок , установите время срабатывания сигнала, укажите количество дней для повтора сигнала и выберите пункт **Сохранить**.

- **Будильник местоположений:** выбор местоположения. Будильник сработает, только если вы находитесь в указанном местоположении.
- **Пауза:** задание интервала и количества повторов сигнала после текущего момента.
- **Интеллектуальный сигнал:** задание времени срабатывания сигнала до текущего момента.

Выключение сигнала

Чтобы выключить сигнал, перетащите значок  за пределы большого круга. Чтобы повторить сигнал после указанного периода времени, перетащите значок  за пределы большого круга.

Удаление сигнала

Коснитесь сигнала и удерживайте его, затем выберите пункт **Удалить**.

Мировое время

Воспользуйтесь этим приложением для просмотра времени в любой точке мира.

Выберите пункт **Мировое время** на экране приложений.

Установка часов

Нажмите значок , введите название города либо выберите город на глобусе и нажмите значок .

Чтобы включить переход на летнее время, коснитесь и удерживайте часы, затем выберите пункт **Параметры летнего времени**.

Удаление часов

Нажмите значок , укажите нужные часы и выберите пункт **Удалить**.

Калькулятор

Воспользуйтесь этим приложением для простых и сложных расчетов.

Выберите пункт **Калькул.** на экране приложений.

Поверните устройство по часовой стрелке, чтобы установить альбомный режим отображения и воспользоваться инженерным калькулятором. Если функция **Поворот экрана** отключена, нажмите кнопку  → **Инженерный калькулятор**.

Для просмотра журнала вычислений нажмите значок , чтобы скрыть клавиатуру.

Чтобы очистить журнал посещений, нажмите кнопку  → **Очистить журнал**.

Чтобы изменить размер символов журнала, нажмите кнопку  → **Размер шрифта**.

S Translator

С помощью этого приложения можно переводить текст на разные языки.

Выберите пункт **S Translator** на экране приложений.

Приложение S Translator

Установите языки оригинала и перевода, введите текст в поле ввода текста и нажмите значок .

Чтобы добавить языковую пару в список избранного, нажмите значок .

Для отправки языковой пары другим пользователям нажмите значок .

Начало разговора с помощью переводчика

Выбирайте пункты внизу экрана для общения с другими людьми с помощью автоматического устного переводчика.

Выберите пункт **Говорите** для вашего языка и произнесите текст в микрофон. Устройство переведет то, что вы скажете. Нажмите значок  в поле языка перевода, и устройство озвучит перевод.

Затем выберите пункт **Говорите** для языка вашего собеседника и дождитесь его ответа. Устройство переведет то, что скажет ваш собеседник. Нажмите значок  в поле языка оригинала, и устройство озвучит перевод.

S Voice

Воспользуйтесь этим приложением для управления устройством с помощью голоса при отправке сообщений, создании заметок и выполнении других действий.

Выберите пункт **S Voice** на экране приложений. Можно также два раза нажать кнопку возврата на главный экран.



Доступность этого приложения зависит от региона и поставщика услуг.

Ниже приведен ряд примеров голосовых команд:

- Играть музыку
- Открыть калькулятор
- Проверить расписание

Советы для более качественного распознавания голоса

- Произносите слова четко.
- Произносите слова в тихом месте.
- Не пользуйтесь оскорбительными словами или сленгом.
- Не говорите с местным акцентом и не употребляйте диалектные слова.

В зависимости от окружающей обстановки и способа произнесения устройство может не распознавать команды или распознавать их неправильно.

Google

Воспользуйтесь этим приложением для поиска содержимого не только в Интернете, но и в приложениях на устройстве.

Выберите пункт **Google** на экране приложений.



Доступность этого приложения зависит от региона и поставщика услуг.

Поиск в памяти устройства

Коснитесь поля поиска и введите ключевое слово. Либо нажмите значок  и произнесите ключевое слово.

Если результатов поиска по приложениям нет, откроется веб-браузер с результатами поиска в Интернете.

Масштабы поиска

Чтобы выбрать приложения для поиска содержимого, нажмите кнопку  → **Настройки** → **Поиск на планшете** и установите флажки рядом с элементами, которые требуется искать.

Google Now

Запуск поиска Google для просмотра карточек Google Now, отображающих текущую погоду, информацию об общественном транспорте, сведения о ваших встречах и другие сведения, которые могут быть вам интересны.

При первом запуске поиска Google потребуется зарегистрироваться в Google Now. Для изменения настроек Google Now нажмите кнопку  → **Настройки** → **Google Now**.

Голосовой поиск

Эта функция позволяет выполнять голосовой поиск по веб-страницам.

Выберите пункт **Голосовой поиск** на экране приложений.





Доступность этого приложения зависит от региона и поставщика услуг.

При отображении на экране сообщения **Говорите** произнесите ключевое слово или фразу.



Мои файлы

Воспользуйтесь этим приложением для доступа ко всем файлам в памяти устройства, таким как изображения, видеозаписи, песни и клипы на песни.







Выберите пункт **Мои файлы** на экране приложений.

Выберите папку, чтобы открыть ее. Для возврата в корневую папку нажмите значок . Для возврата в корневой каталог нажмите значок .

Находясь в папке, воспользуйтесь одной из следующих функций:

-  : поиск файлов.
-  : изменение режима просмотра.
-  : создание папки.
- **Время**: сортировка файлов и папок.

Установите флажок рядом с нужным файлом или папкой, затем воспользуйтесь одной из следующих функций:

-  : копирование файлов и папок в другую папку.
-  : перемещение файлов и папок в другую папку.
-  : удаление файлов или папок.
-  : отправка файлов другим пользователям.
-  → **Переименовать**: переименование файла или папки.
-  → **Свойства**: просмотр сведений о файле или папке.

Загрузки

Воспользуйтесь этим приложением для просмотра файлов, загруженных из разных приложений.

Выберите пункт **Загрузки** на экране приложений.



Доступность этого приложения зависит от региона и поставщика услуг.

Чтобы просмотреть файлы, загруженные из Интернета, выберите пункт **Интернет-загрузки**; чтобы просмотреть файлы, загруженные из других приложений, таких как **Другие загрузки**, выберите пункт **E-mail**.

Выберите файл, чтобы открыть его с помощью соответствующего приложения.

Чтобы отсортировать файлы по размеру, выберите пункт **Сортировать по размеру**.

Чтобы отсортировать файлы по дате, выберите пункт **Сортировать по дате**.

TripAdvisor

С помощью этого приложения можно получать связанную с путешествиями информацию, в частности сведения о пунктах назначения и отелях. Также можно забронировать номер в отеле и поделиться своими отзывами с другими пользователями.

Выберите пункт **TripAdvisor** на экране приложений.

Путешествия и поиск мест

Карты



Воспользуйтесь этим приложением для указания расположения вашего устройства, поиска мест и получения маршрутов проезда к ним.

Выберите пункт **Карты** на экране приложений.



Доступность этого приложения зависит от региона и поставщика услуг.

Поиск мест

Выберите пункт **Поиск на карте**, введите адрес и нажмите значок . Выберите место, чтобы просмотреть подробные сведения о нем. Для поиска адресов рядом с вами нажмите кнопку  → **Адреса**.



Когда место найдено, нажмите кнопку  и воспользуйтесь одной из следующих функций:

- **Очистить карту:** очистка карты.
- **Офлайн-доступ:** сохранение выделенного фрагмента карты с целью последующего просмотра в автономном режиме.
- **Адреса:** поиск ближайших адресов.
- **Слои:** наложение на карту дополнительных слоев, таких как изображения со спутников, сведения о дорожном движении и многое другое.
- **Локатор:** обмен сведениями о вашем местонахождении с друзьями.
- **Мои места:** просмотр карт в автономном режиме, отмеченных и недавно посещенных мест, а также многого другого.
- **Настройки:** изменение настроек карты.
- **Справка:** просмотр справки по использованию карты.

Чтобы просмотреть текущее расположение, нажмите значок .

Прикоснитесь к экрану двумя пальцами и разведите их в стороны, чтобы увеличить масштаб карты (сведите пальцы вместе, чтобы уменьшить его).

Получение маршрутов для пунктов назначения

- 1 Нажмите значок .
- 2 Нажмите значок  и выберите один из способов ввода начального и конечного пунктов:
 - **Рядом со мной:** использование текущего местоположения в качестве начального пункта назначения.
 - **Контакты:** выбор пункта из списка контактов.
 - **Точка на карте:** выбор расположения на карте.
 - **Мои места:** выбор пункта из списка избранных мест.
- 3 Выберите способ передвижения — пешком, на общественном транспорте или личном автомобиле — и выберите пункт **Готово**.
- 4 Выберите один из появившихся маршрутов.

Адреса

Воспользуйтесь этим приложением для поиска близлежащих ресторанов, банков, автобусных остановок и многого другого.

Выберите пункт **Адреса** на экране приложений.



Доступность этого приложения зависит от региона и поставщика услуг.

Укажите категорию места и выберите один из результатов поиска из списка.

- **Карта:** выбор места на карте.
- **Маршруты:** поиск маршрута проезда к месту.

Чтобы добавить категорию места, в списке категорий нажмите кнопку  → **Новая категория** и введите ключевое слово в текстовое поле.

Навигация

Воспользуйтесь этим приложением для поиска маршрутов к пункту назначения.

Выберите пункт **Навигация** на экране приложений.



- Навигационные карты, ваше текущее расположение и прочие навигационные данные могут отличаться от реальной ситуации. Настоятельно рекомендуем учитывать реальную ситуацию на дорогах и прочие факторы, влияющие на ваше движение по маршруту. Следуйте всем предупреждающим и регулирующим знакам в процессе вождения автомобиля.
- Доступность этого приложения зависит от региона и поставщика услуг.

Укажите пункт назначения одним из способов: произнесите его вслух или введя с помощью клавиатуры. После получения маршрута проезда следуйте инструкциям на экране, чтобы завершить движение.

Настройки

О меню настроек

Воспользуйтесь этим приложением для настройки параметров устройства и приложений, а также для добавления учетных записей.

Выберите пункт **Настройки** на экране приложений.

Wi-Fi

Включите функцию Wi-Fi, чтобы подключиться к сети Wi-Fi и получить доступ в Интернет и к другим сетевым устройствам.

Для доступа к параметрам нажмите кнопку .

- **Дополнительно:** настройка параметров Wi-Fi.
- **Кнопка WPS:** подключение к защищенной сети Wi-Fi с помощью кнопки WPS.
- **Ввод PIN-кода WPS:** подключение к защищенной сети Wi-Fi с помощью PIN-кода WPS.
- **Справка:** переход к справке по Wi-Fi.

Настройка политики спящего режима для Wi-Fi

На экране настроек выберите пункт **Wi-Fi** →  → **Дополнительно** → **Не отключаться от Wi-Fi в спящем режиме**.

Включение сетевых оповещений

Устройство может обнаруживать открытые сети Wi-Fi и отображать соответствующий значок на панели состояния.

Для включения этой функции на экране настроек выберите пункт **Wi-Fi** →  → **Дополнительно**, а затем установите флажок **Уведомление о сетях**.

Wi-Fi Direct

С помощью технологии Wi-Fi Direct можно напрямую подключить два устройства друг к другу по сети Wi-Fi без точки доступа.

Для включения этой функции на экране настроек выберите пункт **Wi-Fi** → **Wi-Fi Direct**.

Bluetooth

Включите связь Bluetooth, чтобы обмениваться данными с другими устройствами на небольшом расстоянии.

Для доступа к дополнительным параметрам нажмите кнопку .

- **Тайм-аут обнаружения:** установка длительности обнаружения устройства.
- **Полученные файлы:** просмотр принятых по Bluetooth файлов.
- **Справка:** переход к справке по связи Bluetooth.

Использование данных

Отслеживание использования данных.

Дополнительные настройки

Изменение настроек подключения к сетям или другим устройствам.

Автономный режим

В этом режиме отключаются все беспроводные функции устройства. Можно использовать только несетевые функции устройства.

VPN

Настройка виртуальных частных сетей (VPN) и подключение к ним.

Устройства поблизости

- **Общий доступ к файлам:** включение функции обмена данными для разрешения доступа другим устройствам с поддержкой DLNA к медиафайлам на вашем устройстве.
- **Общее содержимое:** обмен содержимым вашего устройства с другими устройствами.
- **Список разрешенных устройств:** просмотр списка устройств, имеющих доступ к вашему устройству.
- **Список запрещенных устройств:** просмотр списка устройств, для которых запрещен доступ к вашему устройству.
- **Загрузить в:** выбор области памяти для сохранения медиафайлов.
- **Загрузка с других устройств:** включите для разрешения загрузки данных с других устройств.

Screen Mirroring

Включение функции копирования экрана и обмен его содержимым с другими устройствами.

Kies через Wi-Fi

Подключение устройства к программе Samsung Kies по сети Wi-Fi.

Режим блокировки

Выбор уведомлений для блокировки и установка длительности их блокировки.

Режим "Вождение"

При включенном режиме «Вождение» устройство озвучивает содержимое и появляется возможность настройки использования в этом режиме приложений.

Звук

Изменение настроек звуков устройства.

- **Громкость:** регулировка громкости музыки, видеозаписей и уведомлений, а также системных звуков устройства.
- **Уведомления:** выбор мелодии для событий, таких как входящие сообщения.
- **Звук при касании:** включение звукового сигнала при выборе приложения или параметра на сенсорном экране.
- **Звук блокировки экрана:** включение звукового сигнала при блокировке или разблокировке сенсорного экрана.
- **Adapt Sound:** настройка звука музыки для правого или левого уха в зависимости от частоты использования.

Дисплей

Изменение параметров дисплея.

- **Обои:**
 - **Главный экран:** выбор фонового изображения для главного экрана.
 - **Экран блокировки:** выбор фонового изображения для экрана блокировки.
 - **Главный экран и экран блокировки:** выбор фонового изображения для главного экрана и экрана блокировки.
- **Панель уведомлений:** выбор элементов для панели уведомлений.
- **Несколько окон:** переход в многоэкранный режим работы.
- **Режим экрана:**
 - **Оптимизировать дисплей:** в этом режиме происходит оптимизация дисплея в соответствии с его настройками.
 - **Динамический:** в этом режиме тон дисплея становится более красочным.
 - **Стандартный:** этот режим подходит для использования в обычной обстановке.
 - **Фильм:** этот режим подходит для использования при слабом освещении, например в темной комнате.
- **Режим чтения:** выбор приложений для использования в режиме чтения. Режим чтения позволяет снизить нагрузку на глаза при чтении в ночное время суток.

- **Яркость:** регулировка яркости экрана.
- **Тайм-аут экрана:** установка времени, по истечении которого подсветка дисплея будет отключаться.
- **Экранная заставка:** показ заставки при установке устройства на настольную док-станцию или при зарядке.
- **Смарт-экран:**
 - **Смарт-отключение:** включите, чтобы подсветка дисплея не отключалась, пока вы смотрите на него.
 - **Смарт-поворот:** включите, чтобы изображение не поворачивалось в соответствии с положением вашего лица.
- **Стиль шрифта:** изменение типа шрифта для отображаемого текста.
- **Размер шрифта:** изменение размера шрифта.
- **Улучшение читабельности:** увеличение резкости текста для удобства чтения.
- **Подсветка клавиш:** установка продолжительности подсветки сенсорных клавиш.
- **Показывать процент зарядки:** вывод уровня заряда аккумулятора на экран.

Память

Просмотрите информацию о памяти устройства и внешней карте памяти или отформатируйте карту памяти.



После форматирования данные будут удалены без возможности восстановления.



Фактический объем доступной внутренней памяти меньше заявленного, поскольку часть памяти зарезервирована под операционную систему и предустановленные приложения.

Энергосбережение

Включение режима энергосбережения и изменение настроек режима энергосбережения.

- **Процессор:** включение режима ограничения использования некоторых видов ресурсов системой.
- **Экран:** включение режима пониженной яркости экрана.
- **Сведения о режиме энергосбережения:** практические советы по снижению расхода заряда аккумулятора.

Батарея

Просмотр сведений о количестве потребляемой устройством энергии.

Диспетчер приложений

Просмотр приложений, установленных на устройстве, и управление ими.

Местоположение

Изменение настроек ограничений на определение местонахождения.

- **Доступ к данным о моем местоположении:** разрешение на доступ приложений к сведениям о вашем местонахождении.
- **Использовать GPS:** определение расположения с помощью спутника GPS.
- **Беспроводные сети:** разрешение на сбор данных о местонахождении или определение местонахождения утерянного или украденного устройства по сети Wi-Fi.
- **Мои места:** настройка профилей, которые будут применяться в специальных местах при работе с функциями GPS, Wi-Fi или Bluetooth для определения вашего местонахождения.

Экран блокировки

Изменение параметров экрана блокировки.

- **Блокировка экрана:** включение функции блокировки экрана. Следующие параметры могут различаться в зависимости от выбранной функции блокировки экрана.
- **Несколько виджетов:** использование виджетов на экране блокировки.
- **Виджеты экрана блокировки:**
 - **Часы или личные сообщения:** показ часов или настраиваемого текста на экране блокировки. Следующие параметры могут различаться в зависимости от вашего выбора.

Для часов:

- **Размер часов:** изменение размера часов.
- **Показать дату:** вывод даты на экран вместе с часами.
- **Сведения о владельце:** ввод личных данных для показа вместе с часами.

Для индивидуального сообщения:

- **Изменить личное сообщение:** ввод своего текста для индивидуального сообщения.
- **Ярлыки:** вывод на экран блокировки ярлыков для приложений и их редактирование.



Доступность этой функции зависит от региона или поставщика услуг.

- **Эффект при разблокировке:** выбор эффекта для воспроизведения при разблокировке экрана.
- **Текст справки:** вывод справки на экране блокировки.
- **Включение на экране блокировки:** включение распознавания команды пробуждения при заблокированном экране.
- **Настроить команду включ.:** настройка команды пробуждения для запуска приложения **S Voice** или выполнения определенного действия.

Безопасность

Изменение настроек безопасности устройства.

- **Зашифровать устройство:** установка пароля для шифрования данных, хранящихся на устройстве. Пароль потребуется вводить при каждом включении устройства.



Поскольку шифрование данных может занять более часа, перед его запуском рекомендуется полностью зарядить аккумулятор.

- **Зашифровать внешнюю карту памяти SD:** шифрование устройством файлов на карте памяти.



Если включить эту функцию и сбросить параметры устройства на заводские значения, считать зашифрованные файлы будет невозможно. Отключайте эту функцию перед сбросом параметров устройства.

- **Удаленное управление:** включение функции удаленного управления утерянным или украденным устройством через Интернет. Для использования этой функции необходимо выполнить вход в учетную запись Samsung.
 - **Регистрация учетной записи:** создание или просмотр учетной записи Samsung.
 - **Беспроводные сети:** разрешение на сбор данных о местонахождении или определение местонахождения утерянного или украденного устройства по сети Wi-Fi.
- **Страница "Найти телефон":** переход на веб-сайт "Найти телефон" (findmymobile.samsung.com). Узнать о местонахождении украденного или утерянного устройства можно на веб-сайте "Найти телефон".
- **Отображать пароли:** в целях безопасности по умолчанию устройство скрывает пароль. Можно настроить устройство на отображение пароля по мере ввода.
- **Администраторы устройства:** просмотр установленных на устройстве приложений администрирования. Можно разрешить администраторам устройств применять новые политики к устройствам.
- **Неизвестные источники:** разрешение установки приложений из любого источника. Если этот параметр не выбран, приложения можно будет загрузить только из магазина **Play Маркет**.
- **Проверять приложения:** разрешение Google проверять приложения на предмет вредоносного кода перед установкой.
- **Доверенные учетные данные:** использование сертификатов и удостоверений для безопасной работы с различными приложениями.
- **Установить из памяти:** установка зашифрованных сертификатов с USB-накопителя.
- **Удалить учетные данные:** удаление содержимого удостоверений с устройства и сброс пароля.

Язык и ввод

Изменение параметров ввода текста. Доступные параметры зависят от выбранного языка.

Язык

Выбор языка отображения для всех меню и приложений.

По умолчанию

Выбор клавиатуры по умолчанию для ввода текста.

Голосовой ввод Google

Чтобы изменить параметры голосового ввода, нажмите значок .

- **Выбрать языки ввода:** выбор языков ввода текста.
- **Цензура:** удаление оскорбительных слов из результатов голосового ввода.
- **Распознавание речи офлайн:** загрузка и установка языковых данных для автономного воспроизведения речи.

Клавиатура Samsung

Чтобы изменить параметры клавиатуры Samsung, нажмите значок .



Доступные параметры могут различаться в зависимости от региона или поставщика услуг.

- **Языки ввода:** выбор языков ввода текста.
- **Режим T9:** включение режима XT9 для отображения предсказания слов по мере ввода и предложения вариантов. Параметры подсказок слов можно настроить.
- **Непрерывный ввод:** ввод текста путем сдвига пальца по клавиатуре.
- **Управление курсором:** включение и выключение функции интеллектуальной навигации, позволяющей перемещать указатель ввода, проводя пальцем по клавиатуре.

- **Рукописный ввод:** настройка таких параметров рукописного ввода, как время распознавания, толщина и цвет пера.
- **Дополнительно:**
 - **Авто заглавные буквы:** настройка на автоматический ввод заглавной буквы после таких знаков препинания, как точка, вопросительный и восклицательный знаки.
 - **Автоматическая расстановка пробелов:** включение автоматической вставки пробелов между словами.
 - **Автоматическая пунктуация:** вставка точки двойным прикосновением к клавише пробела.
 - **Просмотр символов:** включение предварительного просмотра выбранного символа.
 - **Звук при нажатии клавиш:** включение звука при нажатии клавиш.
- **Справка:** переход к справке по использованию клавиатуры Samsung.
- **Сброс параметров:** сброс параметров клавиатуры Samsung.

Распознавание голоса

Выбор модуля распознавания речи.



Данная функция доступна при использовании приложения распознавания голоса.

Голосовой поиск

При использовании функции распознавания речи Samsung доступны следующие параметры:

- **Language:** выбор языка для функции распознавания речи.
- **Open via the home key:** запуск приложения **S Voice** путем двойного нажатия кнопки возврата на главный экран.
- **Use location data:** использование сведений о вашем местонахождении для голосового поиска.
- **Hide offensive words:** скрывание оскорбительных слов из результатов голосового поиска.
- **Help:** доступ к сведениям о функции **S Voice**.
- **About:** просмотр информации о версии.
- **Voice control:** управление приложениями с помощью голосовых команд.

- **Wake up command:** активация распознавания голоса при произнесении команды пробуждения во время использования функции **S Voice**.
- **Wake up in lock screen:** включение распознавания команды пробуждения при заблокированном экране.
- **Set wake-up command:** настройка команды пробуждения для запуска приложения **S Voice** или выполнения определенного действия.
- **Check missed events:** проверка пропущенных сообщений и событий при запуске приложения **S Voice** нажатием клавиши гарнитуры.
- **Home address:** ввод домашнего адреса для использования сведений о местоположении в сочетании с функцией голосовых команд.
- **Log in to Facebook:** ввод данных учетной записи Facebook для использования с **S Voice**.
- **Log in to Twitter:** ввод данных учетной записи Twitter для использования с **S Voice**.

При использовании функции распознавания речи Google доступны следующие параметры:

- **Язык:** выбор языка для функции распознавания речи.
- **Голосовой вывод:** включение режима речевого оповещения устройством о текущих действиях.
- **Цензура:** удаление оскорбительных слов из результатов голосового поиска.
- **Распознавание речи офлайн:** загрузка и установка языковых данных для автономного воспроизведения речи.
- **Гарнитура Bluetooth:** голосовой поиск с помощью Bluetooth-гарнитуры, подключенной к устройству.

Параметры TTS

- **Предпочитаемый модуль TTS:** выбор модуля синтеза голоса. Чтобы изменить параметры модуля синтеза голоса, нажмите значок .
- **Скорость речи:** выбор скорости начитки текста для преобразования текста в речь.
- **Прослушать пример:** прослушивание фрагмента текста в качестве образца.

Скорость указателя

Регулировка скорости указателя мыши или сенсорной панели устройства.

Cloud

Изменение параметров синхронизации данных и файлов для учетной записи Samsung или облачного хранилища Dropbox.

Резервное копирование и сброс

Изменение параметров для управления настройками и данными.

- **Архивация данных:** копирование параметров и настроек приложений на сервер Google.
- **Резервная учетная запись:** создание или изменение резервной учетной записи Google.
- **Автовосстановление:** восстановление настроек и данных приложения, если оно снова установлено на устройство.
- **Сброс данных:** сброс всех настроек до заводских значений и удаление всех данных.

Добавление учетной записи

Добавление учетных записей электронной почты или социальных сетей.

Движения

Включение функции распознавания движений и изменение параметров распознавания движения.

- **Снимок экрана ладонью:** снимок экрана при проведении ладонью влево или вправо над дисплеем.
- **Отключение или приостановка звука ладонью:** приостановка воспроизведения мультимедиа при касании экрана ладонью.
- **Сведения о движениях рукой:** просмотр справки по функции распознавания движений рукой.

Голосовое управление

Изменение настроек управления параметрами с помощью голосовых команд.

Аксессуары

Изменение параметров аксессуаров.

- **Звуки для подставки:** включение воспроизведения звука при установке устройства на настольную док-станцию или его снятии с нее.
- **Режим вывода звука:** использование динамика настольной док-станции, когда устройство подключено к ней.
- **Звуковое устройство:** выбор режима вывода звука при подключении устройства к оборудованию HDMI. Некоторые устройства могут не поддерживать режим объемного звука.

Дата и время

Изменение параметров отображения времени и даты.



При полной разрядке или извлечении аккумулятора из устройства параметры даты и времени будут сброшены.

- **Установить дату:** ручная установка текущей даты.
- **Установить время:** ручная установка текущего времени.
- **Выберите часовой пояс:** выбор часового пояса.
- **24-часовой формат:** вывод времени в 24-часовом формате.
- **Формат даты:** выбор формата даты.

Специальные возможности

Специальные возможности — это функции, разработанные для людей с физическими ограничениями. Изменение следующих параметров поможет сделать устройство более удобным для применения людьми с ограниченными возможностями.

- **Автоповорот экрана:** автоматическое изменение ориентации интерфейса при повороте устройства.
- **Тайм-аут экрана:** установка времени, по истечении которого подсветка дисплея будет отключаться.
- **Прослушивать пароли:** озвучивание устройством вводимых паролей с помощью функции TalkBack.
- **Показать ярлык:** добавление ярлыка для настроек **Специальные возможности** в меню быстрого доступа, которое появляется при нажатии и удержании кнопки питания.
- **Специальные возможности:** экспорт или импорт параметров специальных возможностей для обмена ими с другими устройствами.
- **TalkBack:** включение приложения TalkBack для голосовой обратной связи.
- **Размер шрифта:** изменение размера шрифта.
- **Увеличение:** увеличение или уменьшение масштаба с помощью пальца.
- **Негатив:** обращение цветов дисплея для повышения удобочитаемости.
- **Настройка цвета:** регулировка цветовой схемы дисплея, если устройство определит, что вы страдаете дальтонизмом или у вас трудности с прочтением содержимого на экране.
- **Ярлык спец. возможностей:** запуск приложения Talkback, если нажать и удерживать кнопку питания, а затем коснуться экрана и удерживать его двумя пальцами.
- **Параметры TTS:**
 - **Предпочитаемый модуль TTS:** выбор модуля синтеза голоса. Чтобы изменить параметры модуля синтеза голоса, нажмите значок .
 - **Скорость речи:** выбор скорости начитки текста для преобразования текста в речь.
 - **Прослушать пример:** прослушивание фрагмента текста в качестве образца.
- **Улучшить спец. возможности для интернета:** установка в приложениях веб-сценариев, упрощающих доступ к веб-содержимому.
- **Баланс звука:** настройка баланса звука при использовании гарнитуры с двумя наушниками.

- **Моно звук:** включение монофонического звучания при прослушивании через один наушник.
- **Откл. все звуки:** отключение всех звуков устройства.
- **Вспомогательное меню:** показ значка вспомогательного ярлыка для доступа к функциям внешних кнопок или функциям на панели уведомления. Также можно редактировать меню значка.
- **Задержка нажатия и удержания:** настройка необходимой длительности удерживания касания.
- **Контроль взаимодействия:** выбор области экрана, которая не будет реагировать на касания.

Об устройстве

Просмотр сведений об устройстве и обновление его системы.

Настройки Google

С помощью этого приложения можно настроить параметры некоторых функций Google.

Выберите пункт **Настройки Google** на экране приложений.

Устранение неполадок

При включении устройства или во время его использования появляется запрос на ввод одного из следующих кодов:

Пароль: если включена функция блокировки, необходимо ввести пароль устройства.

На дисплее устройства отображаются сообщения с ошибками сети или сервиса

- В некоторых местах сигнал сети настолько слабый, что использование сетевых функций устройства становится невозможным. Перейдите в место, где сигнал более стабилен.
- Для использования некоторых функций требуется активировать их. Для получения дополнительных сведений обратитесь к поставщику услуг.

Сенсорный экран медленно или неправильно реагирует на касания

Если сенсорный экран неправильно реагирует на касания, попробуйте выполнить следующие действия.

- Удалите защитную пленку с экрана. Защитная пленка может помешать правильному распознаванию ввода. Не рекомендуется использовать ее с сенсорным экраном.
- При касании сенсорного экрана руки должны быть чистыми и сухими.
- Выключите и снова включите устройство, чтобы устранить временные неисправности ПО.
- Убедитесь, что на устройстве установлена последняя версия ПО.
- Если сенсорный экран поцарапан или поврежден, обратитесь в сервисный центр Samsung.

Устройство «зависает» или возникают критические ошибки

Если устройство «зависает», необходимо закрыть все приложения или перезагрузить его.

Если устройство не реагирует на действия, нажмите и удерживайте кнопку питания в течение 8–10 секунд. Устройство автоматически перезагрузится.

Если неполадка не устранена, выполните сброс настроек устройства. На экране приложений выберите пункт **Настройки** → **Резервное копирование и сброс** → **Сброс данных** → **Сброс устройства** → **Удалить все**.

Устройство издает звуковые сигналы, при этом значок аккумулятора становится пустым

Аккумулятор разряжен. Замените или зарядите аккумулятор, чтобы продолжать пользоваться устройством.

Аккумулятор не заряжается полностью или устройство выключается

В данном устройстве используется встроенный аккумулятор, который нельзя извлечь. Если в работе аккумулятора наблюдаются сбои или он требует замены, обратитесь в сервисный центр Samsung.

Устройство нагревается

При долговременном использовании приложений, потребляющих большое количество электроэнергии, устройство может нагреваться. Это нормальное явление, не влияющее на производительность и срок службы устройства.

При включении камеры появляются сообщения об ошибке

Чтобы воспользоваться функцией камеры, в памяти устройства Samsung должно быть достаточно свободного места, а аккумулятор должен быть полностью заряжен. Если при включении камеры появляются сообщения об ошибке, выполните следующие действия.

- Зарядите аккумулятор или замените его новым.
- Освободите место в памяти устройства, скопировав файлы на компьютер или удалив их.
- Перезагрузите устройство. Если это не поможет устранить проблему, обратитесь в сервисный центр Samsung.

При попытке открыть музыкальный файл появляются сообщения об ошибке

Устройство Samsung может не воспроизводить некоторые музыкальные файлы по ряду причин. Для их устранения попробуйте выполнить следующие действия.

- Освободите место в памяти устройства, скопировав файлы на компьютер или удалив их.
- Убедитесь, что музыкальный файл не находится под защитой DRM (Digital Rights Management — управление цифровым доступом). Если файл под защитой DRM, прослушать его можно только в том случае, если у вас есть соответствующий ключ или лицензия на воспроизведение.
- Убедитесь, что устройство поддерживает тип данного файла.

Не удается обнаружить Bluetooth-устройство

- Убедитесь, что на устройстве включена беспроводная связь Bluetooth.
- При необходимости также убедитесь, что связь Bluetooth включена и на том устройстве, к которому требуется подключиться.
- Убедитесь, что устройства находятся в пределах зоны действия Bluetooth (10 метров).

Если это не поможет устранить проблему, обратитесь в сервисный центр Samsung.

Не удается подключить устройство к компьютеру

- Убедитесь, что используемый кабель USB совместим с устройством.
- Убедитесь, что на компьютере установлены необходимые драйверы и их обновления.
- Если используется ОС Windows XP, убедитесь, что на компьютере установлен пакет обновления Service Pack 3 или более поздней версии.
- Убедитесь, что на компьютере установлены программы Samsung Kies версии 2.0 или Windows Media Player 10 или более поздней версии.

Вокруг внешней части корпуса устройства есть небольшой люфт

- Этот люфт неизбежно появляется при производстве корпуса и может приводить к небольшой вибрации или столкновению частей устройства.
- Со временем из-за трения между частями люфт может увеличиться.

ИНФОРМАЦИЯ О СЕРТИФИКАЦИИ ПРОДУКЦИИ

СЕРТИФИКАТ СООТВЕТСТВИЯ

Планшетный ПК **SM-T310** производства фирмы **Samsung Electronics Co., Ltd.**
сертифицирован органом по сертификации ООО "АЛТТЕСТ"

Сертификат соответствия РСТ:	РОСС KR.AB57.B07376
Сертификат соответствия выдан:	2013-02-14
Сертификат соответствия действителен до:	2016-02-13
Планшетный ПК SM-T310 соответствуют требованиям нормативных документов:	ГОСТ Р МЭК 60950-1-2009, ГОСТ Р 50948-2001, ГОСТ Р 51318.22-99, ГОСТ Р 51318.24-99 ГОСТ Р 51317.3.2-2006, ГОСТ Р 51317.3.3-2008
Система сертификации ГОСТ Р ГОССТАНДАРТ РОССИИ  AB57	Импортер: ООО «Самсунг Электроникс Рус Компани» 125009, Москва, ул. Воздвиженка, д. 10
Изготовитель:	
Samsung Electronics Co.Ltd.	Самсунг Электроникс Ко. Лтд.
Адрес изготовителя:	
416, Maetan-3dong, Yeongtong-gu Suwon, Gyeonggi-do, 443-742, Korea	416, Маэтан 3-Донг, Ёнгтонг-Гу, Сувон, Гьенгги-До, Республика Корея
(Maetan-dong) 129, Samsung-ro, Yeongtong-gu, Suwon-si Gyeonggi-do, Korea	Мэтан-донг 129, Самсунг-ро, Ёнгтонг-гу, г. Сувон, Кёнги-до, Республика Корея
Адреса заводов:	
"Самсунг Электроникс Ко., Лтд", 94-1, Имсо-Донг, Гуми-Сити, Кунг-Бак, 730-350, Республика Корея	
"Тяньжин Самсунг Телеком Технолоджи Ко., Лтд", Вейву Род, Микроэлектроникс Индастриал Парк ТЕД А, Ксиквин Дистрикт Тяньжин 300385, Китай	
"Самсунг Электроникс Хуижоу Ко., Лтд.", Ченжианг таун, Хуижоу, провинция Гуангдонг, Китай	
"Самсунг Электроникс Вьетнам Ко., Лтд.", Промышленный парк Йенпхонг Ай, Йентранг Комьон, округ Йенпхонг, провинция Бэкнинх, Вьетнам	
"Самсунг Индия Электроникс Пвт., Лтд.", В-1, Сектор-81, Фаза-2, Гаутамбудхнагар 201305, Ноида, Уттар- Прадеш, Индия	

Часть содержания может отличаться от модели вашего устройства в зависимости от региона, поставщика услуг связи, поставщика услуг или версии программного обеспечения, и может изменяться без предварительного уведомления.

