



РУКОВОДСТВО ПОЛЬЗОВАТЕЛЯ

SM-R323

SAMSUNG

Printed in Korea
GH68-46733B Rev.1.1
Russian. 08/2016



Об устройстве Gear VR

Устройство Samsung Gear VR позволяет наслаждаться просмотром контента в формате 2D, 3D и 360 градусов, подключив его к мобильному устройству.

Можно также просматривать веб-страницы и собственные изображения и видеозаписи в формате 360 градусов. Для более полноценных ощущений подключите другие устройства, такие как игровые контроллеры или Bluetooth-гарнитуры (продаются отдельно) к мобильному устройству.



Содержание

Об устройстве Gear VR

Прочтите перед использованием

Начало работы

- 7 Комплект поставки
- 8 Внешний вид устройства
- 13 Подключение мобильного устройства и ношение Gear VR
- 28 Установка приложения Gear VR (Oculus)

Основные сведения об устройстве

- 31 Использование сенсорной панели
- 33 Перемещение указателя или экрана
- 34 Выбор объектов
- 34 Использование универсального меню
- 37 Загрузка приложений и содержимого
- 38 Просмотр уведомлений, полученных с мобильного устройства

Просмотр содержимого

- 40 Просмотр содержимого на главном экране Oculus
- 44 Просмотр содержимого на мобильном устройстве
- 45 Просмотр содержимого в Интернете

Предупреждения касательно безопасного использования и влияния на здоровье

Информация по безопасности

Приложение

- 66 Устранение неполадок

Прочтите перед использованием

- Внимательно прочитайте это руководство, прежде чем приступить к работе с устройством Samsung Gear VR (называемым также Gear VR) для его правильного и безопасного использования.
- Во избежание травмирования или повреждения устройств перед использованием Gear VR ознакомьтесь с предупреждениями и информацией, касающейся безопасного использования и влияния на здоровье.
- Используйте устройство Gear VR только по назначению. Использование устройства Gear VR в других целях может привести к травмам.
- Без такого подключения устройство Gear VR не работает. Для использования Gear VR подключите к нему мобильное устройство. Посетите веб-сайт www.samsung.com, чтобы ознакомиться со списком совместимых мобильных устройств.
- Чтобы использовать мобильное устройство с Gear VR, обновите программное обеспечение мобильного устройства до последней версии.

Прочтите перед использованием

- Доступность некоторых языков и содержимого зависит от региона или сети.
- Чтобы просмотреть лицензию на использование программного обеспечения с открытым кодом для устройства Gear VR, зайдите на веб-сайт opensource.samsung.com.

Обозначения, используемые в данном руководстве



Предупреждение — ситуации, которые могут привести к получению травмы вами или кем-либо из окружающих.



Внимание — ситуации, которые могут привести к повреждению устройства или другого оборудования.



Примечание — примечания, советы или дополнительные сведения.

Начало работы

Комплект поставки

В комплект поставки входят следующие компоненты:

- Устройство Gear VR, верхний ремешок, основной ремешок, переходник Micro USB, держатель устройства Micro USB (съёмный) и руководство пользователя





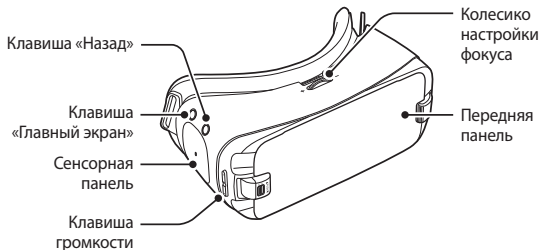

- Комплект поставки и набор доступных аксессуаров могут различаться в разных регионах и определяются поставщиком услуг.
- Поставляемые аксессуары предназначены исключительно для данного устройства и могут быть несовместимы с другими устройствами.
- Внешний вид изделий и технические характеристики могут быть изменены без предварительного уведомления.
- Применяйте только аксессуары, рекомендованные компанией Samsung. Использование нерекондованных аксессуаров может привести к ошибкам в работе и сбоям, на которые не распространяется гарантия.
- Доступность любых аксессуаров целиком и полностью зависит от производителя. Дополнительные сведения о доступных аксессуарах см. на веб-сайте Samsung.

Внешний вид устройства



Сенсорная панель и клавиши	Функция
 <p data-bbox="254 764 462 788">Сенсорная панель</p>	<ul style="list-style-type: none"><li data-bbox="505 671 919 881">• Коснитесь для выбора элемента. Для перехода к следующему или предыдущему элементу проведите вперед или назад. Дополнительные сведения см. в разделе «Использование сенсорной панели». (стр. 31)

Сенсорная панель и клавиши	Функция
 Главный экран	<ul style="list-style-type: none">• Нажмите для возврата на главный экран Oculus.
 Назад	<ul style="list-style-type: none">• Нажмите для возврата на предыдущий экран.• Нажмите и удерживайте, чтобы открыть универсальное меню. Здесь вы можете просмотреть сведения о состоянии работы устройства Gear VR и изменить настройки.
 Громкость	<ul style="list-style-type: none">• Нажмите для регулировки громкости звука на устройстве Gear VR.
 Колесико настройки фокуса	<ul style="list-style-type: none">• Поверните, чтобы настроить фокус, отрегулировав расстояние между мобильным устройством и линзами устройства Gear VR.

Начало работы

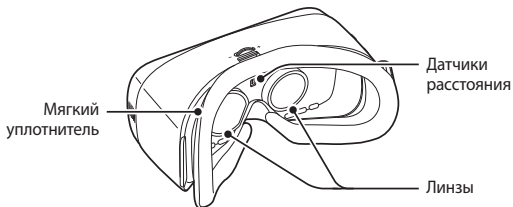
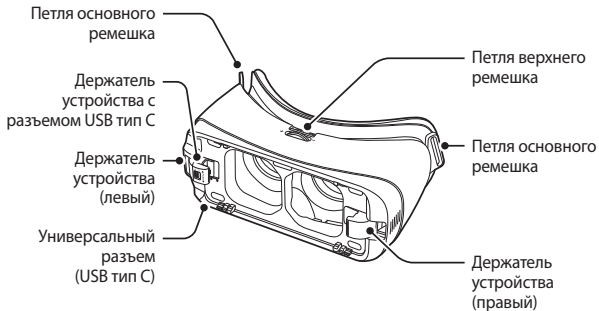



- Устройство Gear VR не требуется заряжать, поскольку его питание осуществляется от аккумулятора мобильного устройства.
- Для зарядки мобильного устройства можно подключить зарядное устройство к универсальному разъему на Gear VR. Используйте только зарядные устройства, рекомендованные компанией Samsung. Использование несовместимых зарядных устройств может привести к взрыву аккумулятора мобильного устройства или повреждению других устройств.
 - Если используется зарядное устройство с разъемом Micro USB, перед подключением зарядного устройства к Gear VR подключите переходник Micro USB. Переходник Micro USB предназначен только для зарядки аккумулятора.

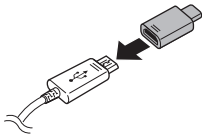



- Если во время использования устройства Gear VR к его универсальному разъему подключено зарядное устройство, питание Gear VR осуществляется не от аккумулятора мобильного устройства, а от сети. Во время использования содержимого, требующего значительных энергозатрат (более 1 А), при подключенном зарядном устройстве для питания устройства Gear VR используются два источника питания. В ситуациях, требующих значительных энергозатрат, питание устройства Gear VR осуществляется одновременно от сети через зарядное устройство и от аккумулятора мобильного устройства.
- Если Gear VR не используется при подключенном зарядном устройстве, будет осуществляться зарядка аккумулятора мобильного устройства.
- Если Gear VR отключено от зарядного устройства во время использования, изображение на экране может быть неактивным в течение короткого времени. Во время этого периода экран проходит повторную калибровку и Gear VR может не распознавать движения головы.
- В целях экономии электроэнергии отключайте зарядное устройство, если оно не используется. Зарядное устройство не оснащено переключателем питания, поэтому его нужно отключать от электрической розетки, чтобы прервать процесс зарядки и сэкономить электроэнергию. При использовании зарядное устройство должно плотно прилегать к электрической розетке и быть легкодоступным.

Подключение мобильного устройства и ношение Gear VR



- Не надевайте устройство Gear VR, не сняв очки. В противном случае, вы можете пораниться. Если у вас плохое зрение, рекомендуется во время использования устройства Gear VR надевать контактные линзы.
- При дальновзоркости или большой разнице между зрением левого и правого глаза перед использованием устройства Gear VR рекомендуется надеть контактные линзы.



- Изначально на линзы устройства Gear VR наклеена защитная лента. Снимите ее с линз устройства Gear VR, чтобы изображение было четким.
- Следите за чистотой линз и не допускайте появления на них царапин. Если они испачкаются или затуманятся, протрите их специальной тканью.



- Если во время использования устройства Gear VR на лице выступает пот, мягкий уплотнитель может испачкаться.
- Сенсорная панель работает только во время ношения устройства Gear VR.
- Когда устройство Gear VR не надето, не помещайте какие-либо объекты рядом с датчиком расстояния, который находится на внутренней части устройства Gear VR. В противном случае экран мобильного устройства может не выключиться, что приведет к полной разрядке аккумулятора.

Присоединение ремешков

- 1 Проденьте концы ремешков через петли на устройстве Gear VR и зафиксируйте их с помощью липучек.

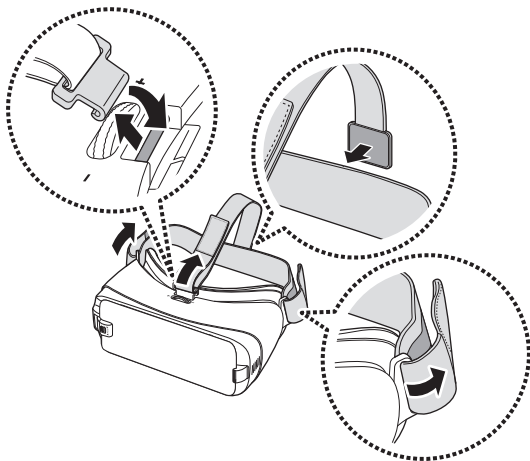

- 2 Потяните держатель устройства (правый) вправо (1), а затем снимите переднюю панель (2).

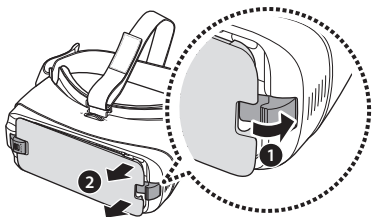

Отсоединение ремешков

Отсоедините верхний ремешок, потянув за его петлю в направлении мягкого уплотнителя. Затем отсоедините основной ремешок от устройства Gear VR.

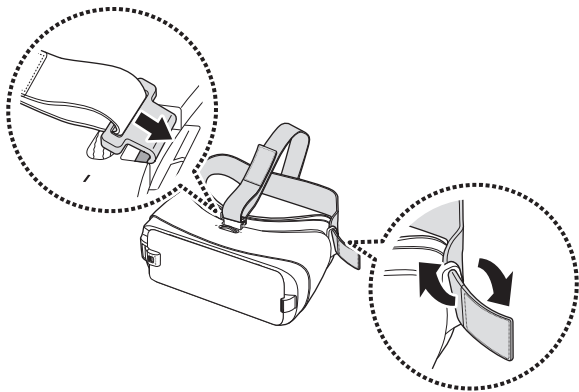

Замена держателя устройства

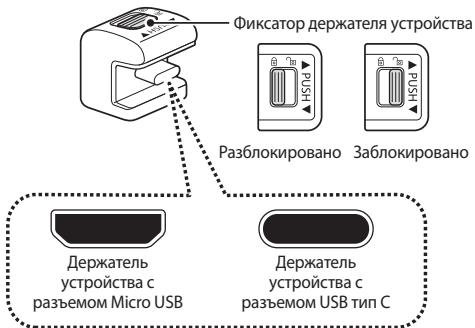

В стандартном оснащении на устройстве Gear VR установлен держатель с разъемом USB тип С. Если универсальный разъем мобильного устройства — USB тип С, мобильное устройство можно подключить к Gear VR. Если универсальный разъем мобильного устройства имеет тип Micro USB, то перед подключением мобильного устройства к Gear VR замените держатель устройства на держатель с разъемом Micro USB.

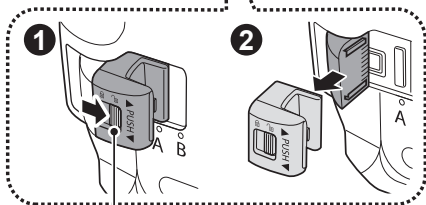
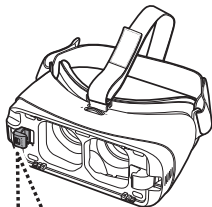

- 1 Сдвиньте фиксатор в положение  и извлеките держатель устройства из Gear VR.



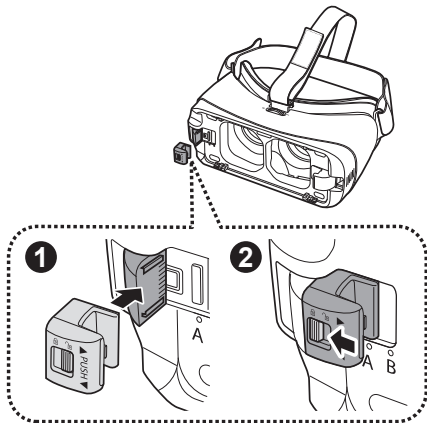

Фиксатор

- 2 Возьмите другой держатель устройства. Пока фиксатор находится в положении , вставьте держатель устройства в разъем. Затем переведите фиксатор в положение , чтобы закрепить держатель.





- Не пытайтесь вставить держатель устройства в разъем, если фиксатор находится в положении . Это может повредить защелку фиксатора.
- Убедитесь, что держатель устройства закреплен — об этом свидетельствует положение фиксатора . В противном случае мобильное устройство может случайно отсоединиться от Gear VR, в результате чего оно может быть повреждено.

Подключение мобильного устройства

- 1 Потяните держатель устройства (правый) вправо до конца (1). Слегка надавите на держатель устройства (левый) (2) и перетащите его в положение А или В (3) в зависимости от размера экрана используемого мобильного устройства.

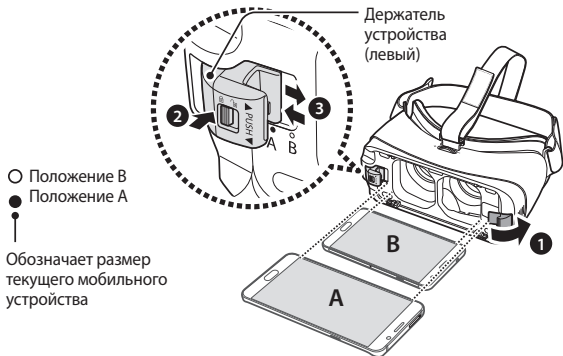

- **Положение А:** для устройств большего размера.
- **Положение В:** для устройств меньшего размера.

- 2 Включенное мобильное устройство подключите к разъему на держателе устройства (1).

Вставьте мобильное устройство в центр устройства Gear VR и слегка надавите на мобильное устройство, чтобы надежно зафиксировать его (2). Держатель устройства (правый) вернется в прежнее положение и будет удерживать мобильное устройство (3).

При правильном подключении к устройству Gear VR мобильное устройство издаст сигнал.

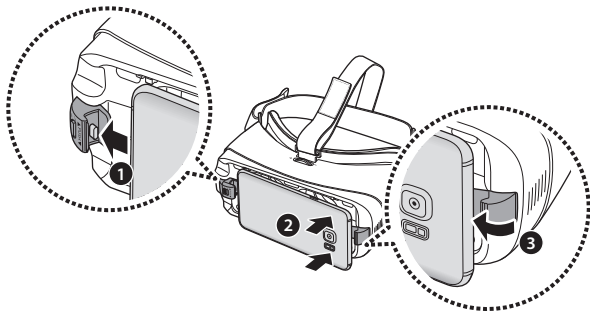



- Не прикладывайте излишних усилий, подключая устройство через соединительный разъем к мобильному устройству. Это может привести к повреждению соединительного разъема.
- Не скручивайте и не сгибайте соединительный разъем устройства Gear VR во время подключения устройства к мобильному устройству или отключения от него. Это может привести к повреждению соединительного разъема.
- Надавите на мобильное устройство, закрепляя его на устройстве Gear VR, чтобы надежно его зафиксировать. В противном случае мобильное устройство может случайно отсоединиться от Gear VR, в результате чего оно может быть повреждено.
- Если мобильное устройство наклонено в одну сторону, это может вызвать ощущение дискомфорта.

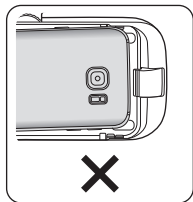
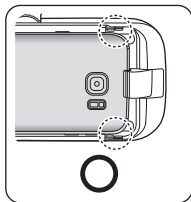



Если после того как соединительный разъем был вставлен в разъем мобильного устройства сигнал не воспроизводится, это может свидетельствовать о том, что устройство Gear VR не распознало его. Попробуйте отсоединить устройства и вновь подключить их друг к другу; повторяйте эту процедуру, пока не раздастся сигнал.

Ношение устройства Gear VR

Наденьте устройство Gear VR на голову и отрегулируйте длину верхнего и основного ремешка.





Во время использования Gear VR не ходите и не управляйте транспортными средствами. Всегда учитывайте окружающую вас обстановку во время использования Gear VR, чтобы избежать травм и не задеть других людей.



- Носите устройство Gear VR должным образом. Если устройство Gear VR будет перекошено, это может вызвать ощущение дискомфорта.
- Если экран смещен влево или вправо, проверьте, находится ли держатель устройства (левый) в правильном положении. Повторно подключите мобильное устройство после перевода держателя устройства (левого) в положение A или B в зависимости от размера экрана мобильного устройства.
- Если изображение на экране наклонено, отрегулируйте устройство Gear VR, чтобы изображение стало четким.
- Чтобы использовать гарнитуру, в том числе Bluetooth-гарнитуру с устройством Gear VR, подключите ее к мобильному устройству, прежде чем подключать мобильное устройство к Gear VR. Проводные и Bluetooth-гарнитуры продаются отдельно.

Разъединение устройств

Отсоедините мобильное устройство от устройства Gear VR после завершения его использования.

Потяните держатель устройства (справа) вправо (1) и извлеките мобильное устройство (2).

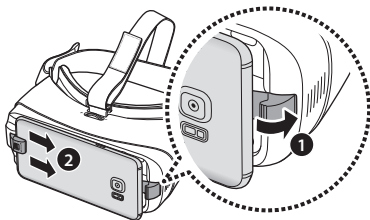

Надевайте переднюю крышку по завершении использования устройства Gear VR.

Установка приложения Gear VR (Oculus)

Чтобы приступить к использованию устройства Gear VR, сначала необходимо установить приложение Gear VR. При первом подключении мобильного устройства к устройству Gear VR установка приложения начинается автоматически.



- Перед установкой приложения убедитесь, что на мобильном устройстве доступно подключение к сети Wi-Fi или мобильной сети.
- Способ установки и внешний вид отображающихся окон зависит от версии приложения.

- 1 Подключите мобильное устройство к устройству Gear VR.
- 2 Когда прозвучит голосовой запрос на отключение мобильного устройства от устройства Gear VR, отключите мобильное устройство.
На мобильном устройстве откроется экран установки приложения.
- 3 На экране установки приложения выберите пункт **Далее**.

- 4 Ознакомьтесь с предупреждениями касательно безопасного использования устройства и его влияния на здоровье, а также условиями и положениями, приведенными в Лицензионном соглашении конечного пользователя (EULA), и примите их, а затем выберите пункт **Далее**.

Стандартные приложения VR будут установлены автоматически.

- 5 Выберите пункт **Создать аккаунт** и следуйте инструкциям на экране, чтобы создать учетную запись Oculus.

Если у вас уже есть учетная запись Oculus, выберите пункт **Вход**, чтобы войти в нее.

Учетная запись Oculus будет использоваться во время использования приложений и содержимого, предоставляемого службой Oculus.

- 6 Повторно подключите мобильное устройство к устройству Gear VR и наденьте Gear VR на голову.

После входа в учетную запись Oculus откроется обучающее руководство. После просмотра руководства появится главный экран Oculus.



- Датчик расстояния, расположенный на внутренней поверхности устройства Gear VR, определяет расположение лица. После того как устройство Gear VR будет надето, экран будет разблокирован, а вы сможете воспользоваться сенсорной панелью.
- Эффект от просмотра 3D-изображений зависит от остроты зрения.
- Перед использованием устройства Gear VR разблокируйте мобильное устройство.
- Если во время использования устройства Gear VR изображение на экране наклонено или асимметрично, снимите устройство. Затем положите устройство Gear VR на ровную поверхность линзами вперед и колесиком настройки фокуса вверх. Подождите 5–7 секунд, после чего можете снова его использовать.

Основные сведения об устройстве

Использование сенсорной панели

Сенсорная панель расположена на правой панели устройства Gear VR. Используйте ее для выбора объектов и управления устройством Gear VR.



Сенсорная панель не работает, если устройство Gear VR не надето на голову.



Касание

- Выбор элемента.
- Открытие доступных функций во время воспроизведения видео.

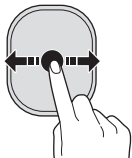

Проведение вперед или назад

- Переход к следующему или предыдущему элементу.
- Прокрутка списка вправо или влево.
- Отклонение входящего вызова.

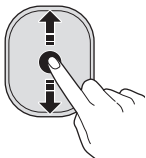

Проведение вверх или вниз

- Прокрутка веб-страницы или списка вверх или вниз.
- Увеличение или уменьшение масштаба изображения при просмотре.



Некоторые приложения могут не поддерживать жесты проведения вверх или вниз.

Перемещение указателя или экрана

Устройство Gear VR способно распознавать движения головой. Чтобы переместить указатель или экран, поверните голову в любом направлении.

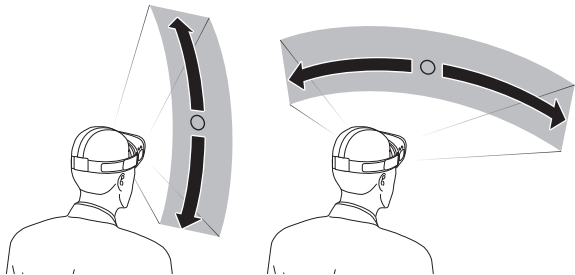

Указатель находится в центре экрана. В некоторых приложениях и содержимом указатель может не отображаться все время.

Выбор объектов

Чтобы выбрать нужные объекты или приложения, поверните голову, а затем коснитесь сенсорной панели.





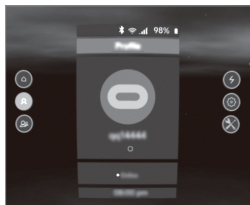

Переместите указатель к нужному элементу. Когда его граница будет подсвечена, коснитесь сенсорной панели, чтобы его выбрать.

Использование универсального меню

С помощью универсального меню можно изменять настройки устройства Gear VR, а также делать снимки его экрана. Также в нем можно просмотреть текущее время, уровень заряда аккумулятора и т. д.

Чтобы открыть универсальное меню, нажмите и удерживайте клавишу «Назад». Для возврата на предыдущий экран нажмите клавишу «Назад».



-  : возврат на главный экран Oculus.
-  : просмотр профиля учетной записи Oculus.
-  : просмотр списка друзей. Просмотр приложений, которые используют друзья.
-  : просмотр уведомлений о входящих вызовах и сообщениях.
-  : параметры настройки дисплея.
 -  : регулировка громкости.
 -  : настройка яркости.

-  (**Перенаправить**): выравнивание экрана в соответствии с направлением, в котором повернуто ваше лицо.
-  (**Сквозная камера**): включение основной камеры мобильного устройства, позволяющей увидеть реальную окружающую обстановку (вне виртуальной реальности Gear VR). Чтобы выключить камеру, выберите значок **Выключить камеру**.
-  (**Уведомления**): включение или отключение отображения всплывающих сообщений о входящих вызовах или уведомлениях на экране устройства Gear VR.
-  (**Bluetooth**): включение или выключение связи Bluetooth.
-  (**Wifi**): включение или выключение функции Wi-Fi.
-  : параметры дополнительных программ дисплея.
-  (**Снимок экрана**): снимок экрана устройства Gear VR.
-  (**Снять видео**): запись экрана и звука с устройства Gear VR.



По причине охраны авторских прав эти функции могут не поддерживаться в некоторых приложениях.

Загрузка приложений и содержимого

Запустите приложение Oculus Store и загрузите различные приложения и содержимое, например видео и фото в формате 360 градусов.

Загрузка с главного экрана Oculus

На главном экране Oculus выберите пункт  (**Магазин**). Выберите приложение или содержимое, которое нужно загрузить. Затем выберите пункт **Бесплатно** или **Скачать** или выберите кнопку, на которой отображается цена приложения, и следуйте инструкциям на экране, чтобы подтвердить загрузку.

Загрузка с помощью приложения Oculus Store

На экране приложений мобильного устройства выберите пункт **Oculus**. В открывшемся окне Oculus Store выберите приложение или содержимое, которое нужно загрузить. Затем выберите пункт **Бесплатно** или **Установить** или выберите кнопку, на которой отображается цена приложения, и следуйте инструкциям на экране, чтобы подтвердить загрузку.

Просмотр уведомлений, полученных с мобильного устройства

Просмотр информации о звонящем абоненте или отклонение вызовов

При поступлении вызова во время использования устройства Gear VR на экране отображается всплывающее сообщение. Вы можете просмотреть сведения об абоненте или отклонить вызов.

Чтобы ответить на вызов, отсоедините мобильное устройство от устройства Gear VR и ответьте на вызов с помощью мобильного устройства

Чтобы отклонить вызов, проведите назад или вперед по сенсорной панели.



Во время использования устройства Gear VR мобильное устройство может нагреваться. В частности это происходит во время продолжительного просмотра видео или игры в игры. Если в этом случае ответить на вызов с мобильного устройства, на лице или ухе могут появиться небольшие ожоги. Чтобы этого избежать, отключите устройство от мобильного устройства и подождите, пока оно остынет. Если смартфон еще не остыл, но при этом вам нужно ответить на вызов, подключите гарнитуру или воспользуйтесь функцией громкой связи.



Если включена функция «Уведомления», устройство Gear VR будет блокировать всплывающие сообщения о поступлении входящего вызова. Чтобы включить их отображение, воспользуйтесь универсальным меню. (стр. 36)

Просмотр уведомлений

Во время использования устройства Gear VR вы можете просматривать стандартные уведомления, такие как уведомления о событиях, сообщениях и сигналах. При поступлении уведомления на экране отображается всплывающее сообщение. Детали уведомления можно просмотреть на мобильном устройстве, после того как устройство Gear VR будет от него отключено.



Если включена функция «Уведомления», устройство Gear VR будет блокировать всплывающие сообщения уведомлений. Чтобы включить их отображение, воспользуйтесь универсальным меню. (стр. 36)

Просмотр содержимого

Просмотр содержимого на главном экране Oculus

Главный экран Oculus

После подключения мобильного устройства к устройству Gear VR и надевании Gear VR на голову открывается главный экран Oculus. На главном экране Oculus выберите приложение или содержимое для просмотра и наслаждайтесь различным содержимым в формате 2D, 3D или 360 градусов. Во время использования устройства Gear VR нажмите клавишу «Главный экран», чтобы вернуться на главный экран Oculus.

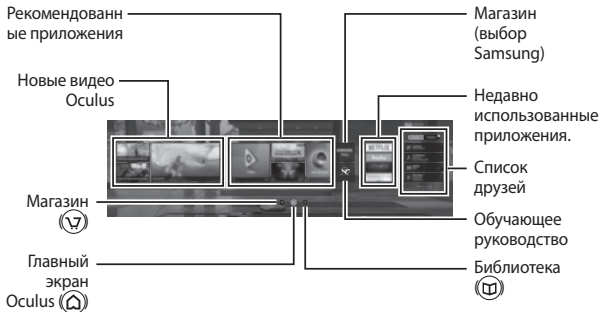

Отображение главного экрана Oculus зависит от службы Oculus.

Библиотека

Просматривайте содержимое и приложения, загруженные из магазина Oculus Store.

На главном экране Oculus выберите пункт  (**Библиотека**). Перейдите к нужному содержимому или приложению и выберите его.

Video

Наслаждайтесь просмотром различных видеороликов и 3D-фильмов на экране собственного виртуального кинотеатра. Можно выбрать различные режимы виртуального окружения, такие как домашний кинотеатр или лес.

Можно также просматривать собственное видео, записанное с помощью камер виртуальной реальности или 3D-камер.

1 На главном экране Oculus выберите пункт  (**Библиотека**) → 
(**video**).



2 Выберите категорию, а затем — видеозапись.

3 Выберите эффект окружения.

Начнется воспроизведение видео.

 В зависимости от содержимого эффект окружения может не изменяться.



Во время просмотра видео можно коснуться сенсорной панели и воспользоваться следующими функциями:

-  : приостановка и возобновление воспроизведения.
-  : возврат к списку воспроизведения.

360 photos



Просматривайте рекомендованные изображения в формате 360 градусов, художественные 3D-изображения и многое другое.

Можно также просматривать изображения в формате 360 градусов, которые сохранены на мобильном устройстве.

- 1 На главном экране Oculus выберите пункт  (Библиотека) →  (360 photos).
- 2 Выберите категорию, а затем — изображение.
- 3 Поворачивайте голову для просмотра изображения.
Чтобы просмотреть предыдущее или следующее изображение, проведите по сенсорной панели назад или вперед.

Просмотр содержимого на мобильном устройстве



Просматривайте изображения и видео, сохраненные на мобильном устройстве. Также, наслаждайтесь 2D- и 3D-видеозаписями с субтитрами и стереозвук, и содержимым в формате 360 градусов, снятым с помощью камер виртуальной реальности, таких как Gear 360.

На главном экране Oculus выберите пункт  (Библиотека) →  (Samsung Gallery).

Просмотр видеозаписей

Выберите видеозапись для воспроизведения.

Во время просмотра видео можно коснуться сенсорной панели и воспользоваться следующими функциями:

- : приостановка и возобновление воспроизведения.
- : переход к следующей или предыдущей видеозаписи.
- **2D**: просмотр видео в режиме 2D.
- **3D**: просмотр 3D-видеозаписей в режиме 3D.
- **360**: просмотр видео в формате 360 градусов.

Просмотр изображений

Выберите изображение. Для начала слайд-шоу выберите пункт **Воспроизвести слайдшоу**.

Чтобы просмотреть предыдущее или следующее изображение, проведите по сенсорной панели назад или вперед.

Чтобы увеличить или уменьшить масштаб изображения, проведите по сенсорной панели вверх или вниз.

Чтобы изменить ориентацию экрана в направлении просмотра, дважды нажмите клавишу «Назад».

Просмотр содержимого в Интернете

С помощью приложения Samsung Internet можно просматривать содержимое и видеозаписи на страницах в Интернете.

Загрузите приложение Samsung Internet из магазина Oculus Store и запустите его для просмотра содержимого в Интернете.

Предупреждения касательно безопасного использования и влияния на здоровье

- Время от времени в этот раздел вносятся изменения, чтобы гарантировать точность и полноту приведенных рекомендаций. С последней версией вы можете ознакомиться на странице oculus.com/warnings.



ПРЕДУПРЕЖДЕНИЯ КАСАТЕЛЬНО БЕЗОПАСНОГО ИСПОЛЬЗОВАНИЯ И ВЛИЯНИЯ НА ЗДОРОВЬЕ: для снижения риска травм, неприятных ощущений или повреждения имущества все пользователи устройства Gear VR перед его использованием должны ознакомиться с приведенными ниже предупреждениями.



Перед использованием устройства Gear VR

- Ознакомьтесь со всеми инструкциями по настройке и использованию устройства Gear VR и придерживайтесь их.
- Ознакомьтесь с рекомендациями, касающимися аппаратного и программного обеспечения для устройства Gear VR. При не использовании рекомендованного аппаратного и программного обеспечения риск возникновения неприятных ощущений может повышаться.

- Устройство Gear VR не предназначено для использования с каким-либо неодобренным устройством, аксессуаром и/или программным обеспечением. Использование неодобренного устройства, аксессуара и/или программного обеспечения может повлечь причинение травмы как самому пользователю, так и окружающим, а также может сказаться на производительности системы, может повредить ее и отразиться на использовании сопутствующих сервисов.
- Для комфортного взаимодействия с виртуальной реальностью ощущение движения и чувство равновесия не должны быть нарушены. Не используйте устройство Gear VR, если вы устали, хотите спать, находитесь под воздействием алкоголя или наркотиков, а также во время похмелья, при расстройстве желудка, в состоянии стресса или возбуждения, во время простуды, гриппа, головной боли, мигрени или боли в ушах, поскольку в этом случае более вероятно возникновение неприятных симптомов.
- В следующих случаях, прежде чем приступать к использованию устройства Gear VR, рекомендуется проконсультироваться у врача: пожилой возраст, беременность, наличие отклонений в бинокулярном зрении, а также наличие психических расстройств или серьезных заболеваний, в том числе сердечных.



Случаи пароксизма

У некоторых людей (в среднем у 1 из 4 000) в результате воздействия вспышек света или его мигания могут возникать сильные головокружения, конвульсии, эпилептические припадки либо временная потеря зрения. Такое возможно во время просмотра телевизора, игр в видеоигры или использования технологий виртуальной реальности, даже если ранее у них не наблюдались такие симптомы или заболевания. Реакции такого рода чаще встречаются у детей и молодых людей в возрасте до 20 лет. При наличии таких или подобных симптомов эпилептического характера, прежде чем приступать к использованию устройства Gear VR, следует проконсультироваться у врача.



Дети

Использование устройства Gear VR детьми в возрасте моложе 13 лет не допускается, поскольку в этом возрасте дети переживают критический период развития зрительного восприятия. Дети (от 13 лет и старше) во время использования устройства Gear VR должны находиться под присмотром взрослых на случай возникновения описанных выше симптомов. Кроме того, необходимо ограничить время использования устройства Gear VR детьми, и убедиться, что они делают перерывы. Устройство не следует использовать в течение продолжительного времени, поскольку это может негативно повлиять на зрительно-моторную координацию, равновесие и способность выполнять одновременно несколько задач. Внимательно наблюдайте за детьми во время и после использования устройства Gear VR на предмет возникновения отклонений в этих физических характеристиках.



Общие предостережения

Для снижения риска травмы или появления неприятных ощущений при использовании устройства Gear VR следуйте приведенным рекомендациям и соблюдайте описанные меры предосторожности.

- Используйте устройство только в безопасной обстановке: устройство Gear VR создает полный эффект присутствия в виртуальной реальности. При этом реальный угол зрения и фокус внимания к окружающей действительности полностью ограничены.
 - Прежде чем приступить к использованию и во время использования устройства Gear VR всегда осознавайте, в каком окружении вы находитесь. Будьте осторожны и избегайте травм.
 - При использовании устройства Gear VR можно потерять равновесие.
 - Помните, что объекты, которые вы видите в виртуальной среде на самом деле не существуют в реальности, поэтому не садитесь, не вставайте и не опирайтесь на них.
 - В целях безопасности во время использования устройства Gear VR следует сидеть или стоять на одном месте.
 - Столкновение со стенами, мебелью или другими предметами, а также спотыкание о них может вызывать серьезные травмы, поэтому перед использованием устройства Gear VR важно обеспечить свободное, безопасное пространство.

- Убедитесь, что возле вас нет других людей, предметов, ступеней, балкона, открытых дверных проемов, окон, мебели, источников открытого огня, потолочных вентиляторов или осветительных приборов, а также других объектов, в которые вы можете врезаться или о которые вы можете удариться во время или непосредственно после использования устройства Gear VR.
- Перед использованием устройства Gear VR следует устранить любые опасности спотыкания вокруг вас.
- Помните, что во время использования устройства Gear VR люди или домашние животные могут оказаться в непосредственной близости с вами без вашего ведома.
- Во время использования Gear VR не держите в руках острые или другие опасные предметы.
- Не надевайте устройство Gear VR в ситуациях, которые требуют вашего внимания, например во время ходьбы, езды на велосипеде или управления автомобилем.
- Убедитесь, что устройство Gear VR ровно и надежно закреплено на голове, а также что изображение в нем четкое и ясное.

- Расслабьтесь и привыкайте к использованию устройства Gear VR; время первого использования устройства Gear VR должно составлять не более пары минут. По мере того, как вы будете привыкать к виртуальной реальности, время можно постепенно увеличивать. При первом взаимодействии с виртуальной реальностью оглядитесь по сторонам и используйте устройство ввода, чтобы познакомиться с небольшими отличиями между вашими реальными движениями и их виртуальным отображением.
- Не используйте устройство Gear VR в транспортных средствах, таких как автомобиль, автобус или поезд, поскольку в этом случае увеличивается вероятность возникновения неприятных симптомов.
- Каждые 30 минут делайте перерыв на 10–15 минут, даже если вам кажется, что он вам не нужен. Все люди разные, поэтому в случае возникновения неприятных ощущений чаще делайте перерывы, которые при этом должны быть более продолжительными. Вы должны сами определить, насколько частыми и продолжительными они должны быть в вашем случае.
- Устройство Gear VR может поддерживать функцию «сквозного изображения», которая позволяет ненадолго увидеть окружающую вас обстановку для взаимодействия с реальным миром. В ситуациях, требующих внимания или слаженной координации движений, устройство Gear VR необходимо снимать.

- Использование высоких уровней громкости может привести к необратимому повреждению слуха. Наличие фонового шума, а также продолжительное воздействие громких звуков может привести к тому, что звуки будут казаться тише, чем в действительности. Виртуальная реальность имеет склонность полностью захватывать внимание, поэтому не устанавливайте высокий уровень громкости во время использования устройства Gear VR, чтобы полностью не потерять контроль за окружающим вас миром и снизить риск повреждения слуха.



Неприятные ощущения

- Немедленно прекратите использование устройства Gear VR при возникновении одного из следующих симптомов: конвульсии, потеря сознания, чрезмерное напряжение глаз, подергивание глаз или мышечные судороги, непреднамеренные движения, изменение зрительного восприятия, в том числе помутнение или двоение в глазах либо другие зрительные нарушения, головокружение, дезориентация, нарушение равновесия, нарушение зрительно-моторной координации, усиленное пото- или слюноотделение, тошнота, дурнота, неприятные ощущения или боль в области головы или в глазах, сонливость, усталость, а также любые другие симптомы, похожие на симптомы укачивания.

- Как и при симптомах, которые могут возникать после высадки с круизного судна, симптомы, возникающие во время взаимодействия с виртуальной реальностью, могут не проходить и сильнее проявляться в течение нескольких часов после завершения использования устройства. В их числе могут быть как описанные выше симптомы, так и сильная вялость и сниженная способность выполнять несколько действий одновременно. При наличии таких симптомов после возвращения к обычной деятельности увеличивается риск появления травм.
- Пока симптомы полностью не пройдут, не садитесь за руль автомобиля, не работайте с производственным оборудованием, а также не занимайтесь другой физической или визуальной деятельностью, которая может привести к серьезным последствиям (например, которая при таких условиях может привести к смерти, травмам или повреждению имущества). Не следует также заниматься чем-либо, что требует хорошего ощущения равновесия и зрительно-моторной координации (например, спортивные игры, катание на велосипеде и т.д.).
- Не пользуйтесь устройством Gear VR в течение нескольких часов, пока все симптомы окончательно не пройдут. Прежде чем продолжить использование устройства Gear VR, убедитесь, что оно должным образом настроено.
- Обратите внимание на тип содержимого, с которым вы взаимодействовали перед появлением каких-либо из описанных выше симптомов, поскольку вы можете быть более чувствительны именно к определенному содержанию.
- При наличии серьезных симптомов и/или если они не проходят, обратитесь к врачу.



Неоднократное стрессовое воздействие

Использование устройства Gear VR может вызывать неприятные ощущения в мышцах, суставах или на коже. Если во время использования устройства Gear VR вы почувствуете усталость или тяжесть в какой-либо из частей тела либо же покалывание, онемение, жжение или скованность, прекратите использование устройства Gear VR и отдохните несколько часов, прежде чем продолжить. Если во время или после игры описанные выше симптомы или другие неприятные ощущения не проходят, прекратите использование устройства Gear VR и обратитесь к врачу.



Взаимодействие с устройствами медицинского назначения

Устройство Gear VR имеет встроенные наушники, магниты внутри которых могут излучать радиоволны. Радиоволны могут влиять на работу находящихся рядом электронных приборов, включая кардиостимуляторы, слуховые аппараты и дефибрилляторы. При наличии кардиостимулятора или любого другого имплантируемого медицинского устройства, прежде чем использовать устройство Gear VR, вы должны проконсультироваться у врача или производителя имплантированного медицинского устройства. Сохраняйте безопасное расстояние между Gear VR и медицинскими устройствами, и как только заметите, что устройство Gear VR создает постоянные помехи для вашего медицинского устройства, прекратите использование Gear VR.



Контроллер

- В комплект поставки устройства Gear VR может входить контроллер стороннего производителя.
- Предупреждения, касающиеся безопасного использования и влияния на здоровье следует уточнить у производителя контроллера.
- Чтобы надежно закрепить контроллер на запястье во время использования, всегда применяйте прилагаемые ремешки на запястье.



Удар электрическим током: снижение риска удара электрическим током:

- Не вносите изменения в компоненты из комплекта поставки и не разбирайте их.
- Не используйте изделие, если какой-либо из кабелей поврежден или если какой-либо из проводов обнажен.

При наличии адаптера питания в комплекте поставки:

- Не допускайте попадания жидкости или влаги на адаптер питания.
- Перед чисткой отключите адаптер питания и используйте только сухую ткань для чистки.

Предупреждения касательно безопасного использования и влияния на здоровье

- Держите адаптер питания вдали от источников открытого огня и прочих источников тепла.
- Используйте только входящий в комплект поставки устройства Gear VR адаптер питания.



Поврежденное или неисправное устройство

- Не используйте устройство, если оно сломано или повреждено.
- Не пытайтесь отремонтировать какую-либо часть устройства самостоятельно. Ремонт должна осуществлять только уполномоченная сервисная организация.



Инфекционные заболевания

Во избежание передачи инфекционных заболеваний (таких как конъюнктивит) не давайте устройство Gear VR в пользование лицам с передающимися при контакте заболеваниями или инфекциями, в особенности заболеваниями глаз, кожи или волосистой части головы. Перед использованием устройство Gear VR следует очищать не раздражающими кожу антибактериальными салфетками (в особенности линзы) и протирать насухо тканью из микрофибры.



Раздражение кожи

При ношении устройство Gear VR контактирует непосредственно с кожей и волосистой частью головы. При появлении отеков, зуда или иного раздражения прекратите использование Gear VR. Если симптомы не проходят, обратитесь к врачу.



Чтобы не повредить устройство Gear VR

- Не оставляйте устройство Gear VR под прямыми солнечными лучами. Прямые солнечные лучи могут повредить его.
- Не направляйте свет лазера или внешнего источника освещения сквозь линзы, так как это может повредить экран.
- Если устройство не используется, храните компоненты в прилагаемом футляре для хранения, чтобы снизить риск случайного повреждения или воздействия окружающей среды.

Информация по безопасности

Перед использованием устройства обязательно прочитайте правила безопасности, чтобы избежать травм или повреждения устройства.

Используйте устройство только по назначению.

Не бросайте зарядное и используемое устройства и берегите их от ударов.

Не используйте и не храните устройство в местах с высокой концентрацией пыли или аэрозольных веществ.

Попадание пыли или сторонних веществ может привести к сбоям в работе устройства.

Не допускайте контакта разъема устройства с проводниками, такими как жидкости, пыль, металлические опилки и карандашные грифели.

Такой контакт может вызвать короткое замыкание или коррозию разъема и привести к взрыву, пожару или повреждению устройства.

Не кусайте и не сосите устройство.

Мелкие детали могут попасть в дыхательные пути детей или животных.

Не вставляйте устройство и аксессуары из комплекта поставки в глаза, уши или рот.

Это может привести к удушью или серьезным травмам.

Не допускайте чрезмерного воздействия пара и дыма на устройство.

Это может повредить корпус устройства или вызвать сбой в его работе.

Избегайте попадания влаги на устройство.

Влажность и жидкость любого типа могут повредить компоненты устройства или его электронную схему.

Устройство можно использовать при температуре окружающей среды от 0 до 35 °С. При этом можно хранить устройство при температуре от -20 до 50 °С. Хранение устройства при более низких или высоких температурах может повредить его или снизить срок службы аккумулятора.

Не храните устройство при повышенной температуре, например в салоне автомобиля летом. Это может вызвать сбои в работе экрана, повредить устройство или привести к взрыву аккумулятора.

Не смотрите непосредственно на источники яркого света при надетом устройстве, если оно не подключено к мобильному устройству. Это может привести к нарушению зрения.

Не пользуйтесь устройством при наличии сбоев. В противном случае это может привести к возникновению неприятных ощущений или травмам.

Если у вас есть аллергия на краску или металлические части устройства, контакт с ними может вызвать зуд, экзему или воспаление кожи. В этом случае немедленно прекратите использование устройства и обратитесь к врачу.

Не используйте устройство в больницах, самолетах или автомобилях, поскольку в них может использоваться оборудование, чувствительное к воздействию радиоволн. В противном случае это может вызвать сбой в работе оборудования и, как следствие, привести к травмам или повреждению имущества.

При подключении этого устройства к другим устройствам по Bluetooth по возможности не используйте его на расстоянии менее 15 см от кардиостимулятора, поскольку это может вызвать помехи в работе последнего.

Берегите слух при использовании гарнитуры.



- Длительное воздействие звука при очень высокой громкости может привести к нарушениям слуха.
- Всегда уменьшайте уровень громкости, прежде чем подключать наушники. Устанавливайте минимальный уровень громкости, при котором вы можете слушать музыку.
- Убедитесь, что кабель гарнитуры не обкручен вокруг расположенных поблизости предметов.

Не используйте устройство, если на нем есть трещины или оно разбито.

Разбитое стекло или акриловый пластик могут стать причиной травм рук и лица. Отнесите устройство в сервисный центр Samsung для ремонта.

Используйте только одобренные производителем аккумуляторы, зарядные устройства, аксессуары и компоненты.

Компания Samsung не несет ответственности за безопасность пользователей, которые используют аксессуары и компоненты, не одобренные компанией Samsung.

Не пытайтесь самостоятельно разбирать, ремонтировать и модифицировать устройство.

Любые изменения в его конструкции влекут за собой прекращение действия гарантии производителя. Если устройству требуется обслуживание, обратитесь в сервисный центр Samsung.

Во время очистки устройства обратите внимание на следующие моменты:

- Протирайте устройство и линзы чистой мягкой тканью или ватным тампоном.
- Не используйте химикаты или моющие средства. Это может привести к обесцвечиванию или коррозии внешнего покрытия устройства.
- Не мойте мягкий уплотнитель. Это может привести к ухудшению его характеристик.

Осторожно обращайтесь с используемым и зарядным устройствами и правильно их утилизируйте.

- Никогда не помещайте аккумуляторы или устройство внутрь или на поверхность нагревательных приборов, например микроволновых печей, духовок или радиаторов.
- Не сдавливайте и не прокалывайте устройство.

Ремонт устройства должен осуществляться только квалифицированным специалистом.

Неквалифицированный ремонт может привести к поломке устройства и прекращению действия гарантии производителя.

Правильная утилизация устройства



(использованное электрическое и электронное оборудование)
(действительно для стран, использующих систему раздельного сбора отходов)

Такая маркировка на продукте, аксессуарах или в документации означает, что по истечении срока службы изделия и его электронных аксессуаров (например, зарядного устройства, гарнитуры или кабеля USB) их нельзя утилизировать вместе с другими бытовыми отходами.

Во избежание нанесения вреда окружающей среде и здоровью людей при неконтролируемой утилизации, а также для обеспечения возможности их переработки для повторного использования утилизируйте изделие и его электронные аксессуары отдельно от прочих отходов.

Сведения о месте и способе утилизации изделия в соответствии с нормами природоохраны можно получить у продавца или в соответствующей государственной организации.

Бизнес-пользователи должны обратиться к поставщику и ознакомиться с условиями договора покупки. Запрещается утилизировать изделие и его электронные аксессуары вместе с другими производственными отходами.



Символ «не для пищевой продукции» применяется в соответствии с техническим регламентом Таможенного союза «О безопасности упаковки» 005/2011 и указывает на то, что упаковка данного продукта не предназначена для повторного использования и подлежит утилизации. Упаковку данного продукта запрещается использовать для хранения пищевой продукции.



Символ «петля Мебиуса» указывает на возможность утилизации упаковки. Символ может быть дополнен обозначением материала упаковки в виде цифрового и/или буквенного обозначения.

Приложение

Устранение неполадок

Перед обращением в сервисный центр Samsung попробуйте следующие способы устранения неполадок. Некоторые неполадки могут не возникать на вашем устройстве.

Если приведенные ниже рекомендации не помогут устранить проблему, обратитесь в сервисный центр Samsung.

Главный экран Oculus не отображается при подключении к мобильному устройству устройства Gear VR

- Проверьте правильность подключения мобильного устройства к устройству Gear VR.
- Убедитесь, что мобильное устройство включено.
- Убедитесь, что на мобильном устройстве установлено программное обеспечение Gear VR (Oculus), необходимое для работы устройства Gear VR. (стр. 28)
- Убедитесь, что аккумулятор мобильного устройства полностью заряжен.

Мобильное устройство нагревается

Во время использования приложений, для работы которых требуется больше энергии, чем обычно, а также при продолжительном использовании приложений на устройстве мобильное устройство может нагреваться. Если устройство Gear VR выявит увеличение температуры, на его экране отобразится сообщение с предложением снять устройство Gear VR и подождать, пока мобильное устройство остынет. Прекратите использование устройства Gear VR до тех пор, пока мобильное устройство не остынет, после чего можно продолжить его использование. Это нормальное явление, не влияющее на производительность и срок службы устройства.

Изображение на экране наклонено или асимметрично

Снимите Gear VR и положите его на ровную поверхность линзами вперед и колесиком настройки фокуса вверх. Подождите 5–7 секунд, после чего можете снова его использовать.

Изображение на экране движется в случайном порядке

На работу устройства Gear VR может влиять воздействие электромагнитного поля, которое генерируется, например, компьютерами, телевизорами или электрическими кабелями. Не используйте устройство Gear VR в местах, в которых может иметь место такое воздействие.

Изображение на экране вне фокуса

- Убедитесь, что устройство Gear VR правильно закреплено на голове.
- Поворачивайте колесико настройки фокуса, пока изображение не станет четким.

Экран наклонен влево или вправо

Проверьте, находится ли держатель устройства (левый) в правильном положении. Повторно подключите мобильное устройство после перевода держателя устройства (левого) в положение А или В в зависимости от размера экрана мобильного устройства. (стр. 22)

Изображения на экране дрожит

- Отсоедините мобильное устройство от устройства Gear VR и подключите их друг к другу снова.
- Перезагрузите мобильное устройство.

Игровой контроллер или Bluetooth-гарнитура не работают

- Убедитесь, что устройство Bluetooth подключено к мобильному устройству.
- Убедитесь, что мобильное устройство и устройство Bluetooth находятся в пределах максимальной зоны действия Bluetooth (10 м).
- Убедитесь, что аккумулятор подключенного Bluetooth-устройства полностью заряжен.

Авторские права

© Samsung Electronics, 2016.

Данное руководство защищено международными законами об авторских правах.

Запрещается воспроизводить, распространять, переводить или передавать какие-либо части данного руководства в любой форме и любым способом, электронным или механическим, включая фотокопирование, запись и хранение в любой системе хранения и поиска информации, без предварительного письменного разрешения компании Samsung Electronics.

Товарные знаки

- SAMSUNG и логотип SAMSUNG являются зарегистрированными товарными знаками компании Samsung Electronics.
- Остальные авторские права и товарные знаки являются собственностью их владельцев.



ИНФОРМАЦИЯ О СЕРТИФИКАЦИИ ПРОДУКЦИИ

Очки виртуальной реальности Gear VR торговой марки Samsung модели SM-R323

Информация о назначении устройства: устройство предназначено для просмотра содержимого в формате 2D, 3D и 360 градусов при подключении к мобильному устройству

Краткие технические характеристики устройства

Угол обзора: 101 градус

Датчики: акселерометр, гироскоп, датчик приближения

Элементы управления: клавиша "Назад", клавиша "Главный экран", клавиша громкости, сенсорная панель, колесико настройки фокуса

СЕРТИФИКАТ СООТВЕТСТВИЯ
ТАМОЖЕННЫЙ СОЮЗ



Дополнительную информацию о продукции вы можете узнать у импортера/официального представителя в РФ или на сайте производителя

Импортер:

ООО «Самсунг Электроникс Рус Компани»
Россия, 125009, Москва, ул. Воздвиженка, д. 10

Изготовитель:

Samsung Electronics Co.Ltd.

Самсунг Электроникс Ко. Лтд.

Адрес изготовителя:

(Maetan-dong) 129, Samsung-ro,
Yeongtong-gu, Suwon-si, Gyeonggi-do, Korea

Мэтан-донг 129, Самсунг-ро, Енгтонг-гу,
г. Суwon, Кёнги-до, Республика Корея

Адреса заводов*:

"Самсунг Электроникс Ко., Лтд", 94-1, Имсо-Донг, Гуми-Сити, Кунг-Бак, 39392, Республика Корея

"Тяньжин Самсунг Телеком Технолоджи Ко., Лтд", Вейю Род, Микроэлектроникс Индустриал Парк ТЕДА, Ксиэвин Дистрикт Тяньжин 300385, Китай

"Самсунг Электроникс Хуижоу Ко., Лтд.", Ченкианг таун, Хуижоу, провинция Гуандонг, Китай

"Самсунг Электроникс Вьетнам Ко., Лтд.", Промышленный парк Йентхонг Ай, Йентранг Комьон, округ Йентхонг, провинция Бэкинь, Вьетнам

"Самсунг Электроникс Вьетнам Тхайгуен", Промышленный парк Йенбинх I, Донгтиен Комьон, округ Фойен, провинция Тхайгуен, Вьетнам

"Самсунг Индия Электроникс ПВТ ЛТД"

Б-1, Сектор-Ф1, Сторона 2, Ноюда, Уттар-Прадеш, Индия

* страна изготовления конечного устройства указана на упаковке изделия

SAMSUNG