

Поздравляем! Вы и MacBook Pro
созданы друг для друга!

Поприветствуйте Ваш MacBook Pro.

www.apple.com/ru/macbookpro



Finder

Просмотр содержимого компьютера с помощью Cover Flow.

Справка Mac



Встроенная камера iSight и iChat
Видеоконференции с друзьями
в любой точке мира.

Справка Mac



Треклад Multi-Touch

Пролистывайте файлы и изображения, изменяйте масштаб лишь пальцами.

Справка Mac

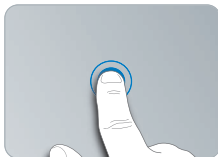

Нажатие в любом месте



Прокрутка



Перемещение



Уменьшение
и увеличение



Прокрутка

Mac OS X Snow Leopard

www.apple.com/ru/macosex



Time Machine

Автоматически создавайте резервные копии.

Справка Mac

 time machine



Быстрый просмотр

Быстро просматривайте Ваши файлы.

Справка Mac

 быстрый просмотр



Spotlight

Быстро найдите все что угодно на Вашем Mac.

Справка Mac

 spotlight



Safari

Исследуйте сеть с самым быстрым браузером.

Справка Mac

 safari

iLife

www.apple.com/ru/ilife



iPhoto

Организируйте фотографии по лицам, местам и событиям.

Справка iPhoto

 фото



iMovie

Создавайте видео в считанные минуты и обрабатывайте свои шедевры.

Справка iMovie

 фильмы



GarageBand

«Научиться играть». Устройте джем-сейшн. Запишите свои песни.

Справка GarageBand

 запись



iWeb

Создавайте веб-сайты и публикуйте их одним щелчком.

Справка iWeb

 веб-сайт

Содержание

Глава 1: На старт, внимание, марш!

9

9 MacBook Pro

16 MacBook Pro

Глава 2: Жизнь с Mac Pro

20 MacBook Pro

22 MacBook Pro

24 MacBook Pro

26 Multi-Touch

30 MacBook Pr

32

Глава 3: Как улучшить характеристики MacBook Pro

37

44

Глава 4: Проблема, которая разрешима

51 MacBook Pro

55 « Apple»

56

59

AirPort Extreme

60

61

MacBook Pro

63

66

Глава 5: Важная информация в заключение

68

72

74

76 Apple

77 Regulatory Compliance Information

1

На старт, внимание, марш!

www.apple.com/ru/macbookpro

Справка Mac  Ассистент миграции

MacBook Pro

MacBook Pro

Macintosh,

Важно.

.68)

2 « MacBook Pro»,

Mac

« » .32.

Mac
Apple

Комплект поставки

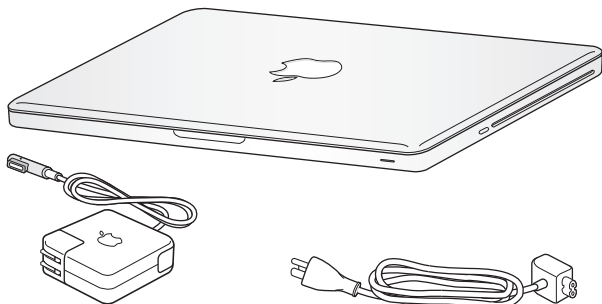

MagSafe 85

Настройка MacBook Pro

MacBook Pro

- MagSafe 85
-
- MacBook Pro
-
- Mac OS X

Важно.

MacBook Pro

MagSafe 85

Шаг 1: подсоедините адаптер питания MagSafe 85 Вт для электропитания MacBook Pro и зарядите аккумулятор.

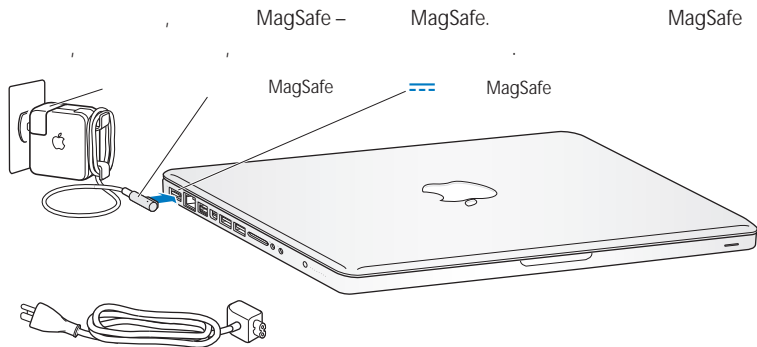

MagSafe

Шаг 2: установите соединение с беспроводной или стационарной сетью.

- AirPort Extreme

MacBook Pro

.59.

- Ethernet

MacBook Pro,

DSL

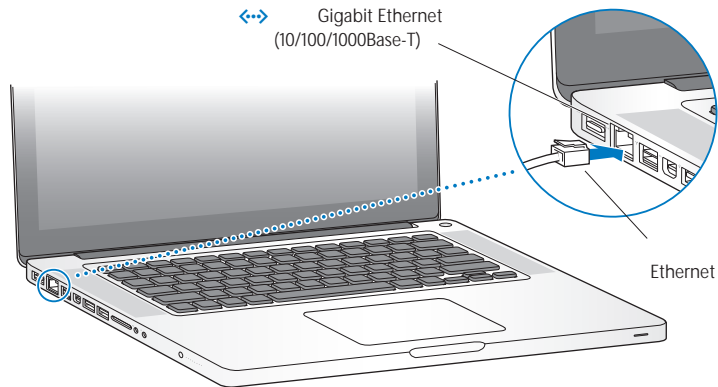

Шаг 3: нажмите кнопку питания (⏻), чтобы включить MacBook Pro.

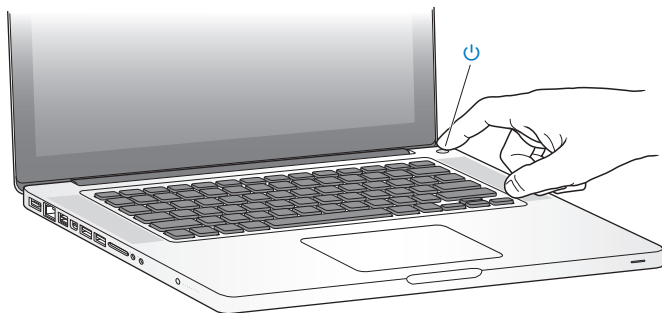

MacBook Pro

MacBook Pro



.53.



MacBook Pro

Шаг 4: сконфигурируйте MacBook Pro с помощью Ассистента настройки.

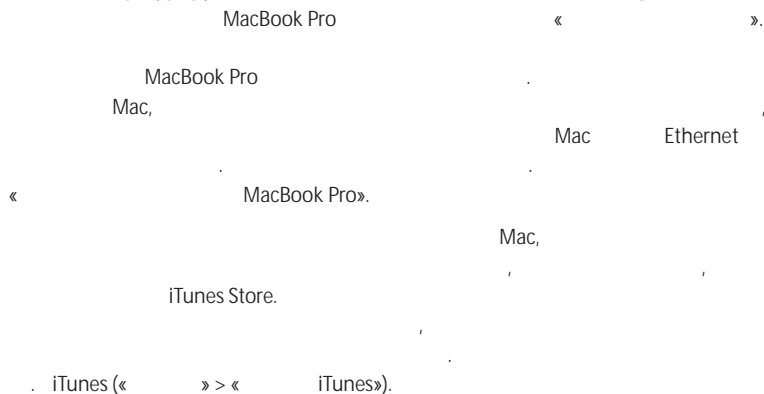

Перенос информации на MacBook Pro

- Mac OS X 10.4.11 (Tiger) и Mac OS X 10.5.6 (Leopard) поддерживают перенос информации с помощью FireWire, Ethernet, USB и Bluetooth.
 - Если вы используете Mac OS X 10.4.11, то вы можете перенести информацию с помощью FireWire и Ethernet.
 - Если вы используете Mac OS X 10.5.6, то вы можете перенести информацию с помощью FireWire, Ethernet, USB и Bluetooth.
- Mac OS X 10.4.11 Mac OS X 10.5.6 (Leopard)
- Mac OS X 10.4.11 Mac OS X 10.5.6 (Leopard)
- Mac OS X 10.4.11 Mac OS X 10.5.6 (Leopard)

Важно.

Если вы используете Mac OS X 10.4.11, то вы можете перенести информацию с помощью FireWire и Ethernet. Если вы используете Mac OS X 10.5.6, то вы можете перенести информацию с помощью FireWire, Ethernet, USB и Bluetooth.

Mac OS X 10.4.11 Mac OS X 10.5.6 (Leopard)

Mac OS X 10.4.11 Mac OS X 10.5.6 (Leopard)

Mac OS X 10.4.11 Mac OS X 10.5.6 (Leopard)

Шаг 5: организуйте Рабочий стол Mac OS X на свое усмотрение и осуществите настройки.



«Apple» (🍏) > «
Dock.

» «
MacBook Pro

«
Mac

».
«

Перевод MacBook Pro в режим сна или его выключение

MacBook Pro

Перевод MacBook Pro в режим сна

MacBook Pro

Чтобы перевести MacBook Pro в режим сна, выполните одно из следующих действий.

•

•

«Apple» (🍏) > «

•

(⏻)

«

•

«Apple» (🍏) > «

«

ПРИМЕЧАНИЕ.

MacBook Pro

Для того чтобы завершить режим сна MacBook Pro, выполните следующие действия.

- Если крышка закрыта, MacBook Pro.
- Если крышка уже открыта, (⏻)

MacBook Pro

Выключение MacBook Pro

MacBook Pro

Для того чтобы выключить MacBook Pro, выполните одно из следующих действий.

- «Apple» (🍏) > «
- (⏻)
- «

MacBook Pro

«

»

.72,

.

2

Жизнь с MacBook Pro

www.apple.com/ru/macosex

Справка Mac  Mac OS X



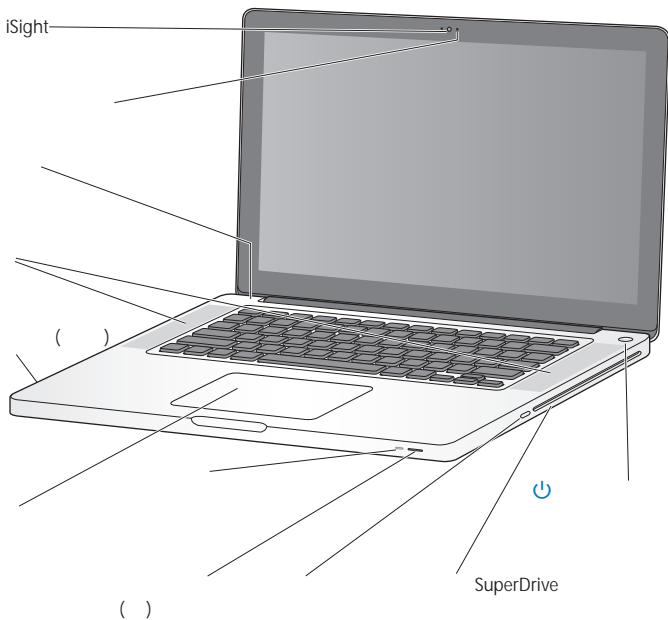



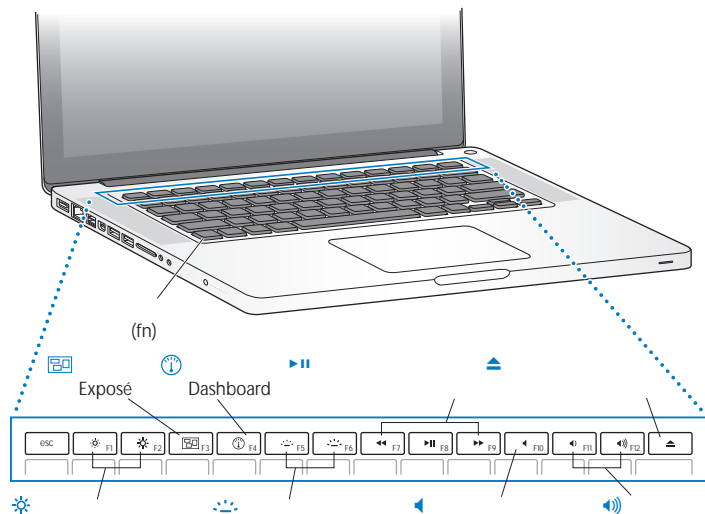

Основные функции MacBook Pro



Встроенная камера iSight и индикатор	iChat, iMovie.
Photo Booth	
Встроенные стереодинамики	
Встроенный микрофон	
Esc	iChat.
Встроенный аккумулятор и индикаторы заряда аккумулятора	
Трекпад	
Multi-Touch (.26).
Индикатор режима сна	MacBook Pro.
Инфракрасный (ИК) порт	Apple Remote () Front Row Keynote MacBook Pro 9.1 (30).
Слот безопасности	
Дискковод SuperDrive со слотовой загрузкой	() CD DVD
 Кнопка питания	MacBook Pro,







Функции клавиатуры MacBook Pro

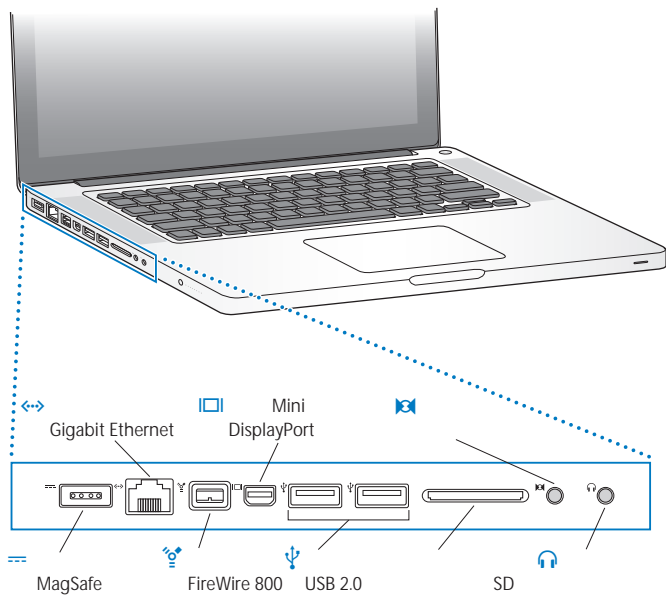

	Функциональная клавиша (fn)	
	(F1 F12).	
	« » > « Mac»	
	« ».	
	Клавиши настройки яркости (F1, F2)	MacBook Pro.
	(☼) (☼)	
	Клавиша Exposé (F3)	
	Exposé	
	Клавиша Dashboard (F4)	
	Dashboard,	
	Клавиши подсветки клавиатуры (F5, F6)	
	(☾) (☽)	
	Клавиши управления воспроизведением (F7, F8, F9)	
	(◀), (▶), (⏮), (⏭)	
	Клавиша отключения звука (F10)	
	/	
	Клавиши громкости (F11, F12)	
	(🔊) (🔊)	
	Клавиша извлечения носителя	

Порты MacBook Pro



	Порт MagSafe MagSafe 85 MacBook Pro.
	Порт Gigabit Ethernet DSL Ethernet Ethernet Ethernet-crossover Ethernet, Ethernet
	Один порт FireWire 800
	Порт Mini DisplayPort (видеовыход) DVI VGA.
	Два высокоскоростных порта USB (Universal Serial Bus) 2.0 MacBook Pro iPod, iPhone, USB 1.1.
	Порт аудиовхода MacBook Pro
	Аудиовыход (iPhone)
	Разъем для карт SD SD MacBook Pro,

Примечание.

www.apple.com/ru/store

Apple.

Использование трекпада Multi-Touch

Multi-Touch.

MacBook Pro

Multi-Touch,

«Apple» (🍏) > «

»

« ».

MacBook Pro

- *Прокручивание двумя пальцами*

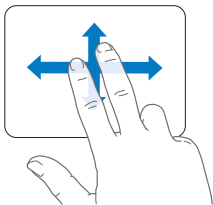

- *Дополнительный щелчок* «щелчок правой кнопкой»

- « »

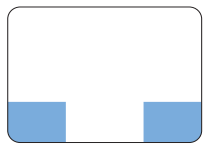

- « » « »

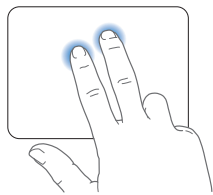

Примечание.
«Control» (ctrl)

« » > « Мас »

« ».

- *Сведением двух пальцев*

PDF,

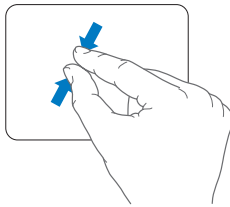
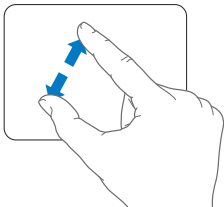

- *Круговым движением двух пальцев*

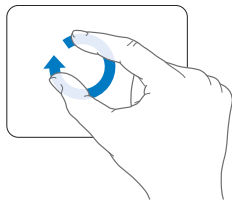

- Смахивание тремя пальцами

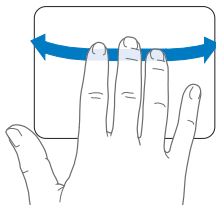

- Смахивание четырьмя пальцами

Finder

Exposé

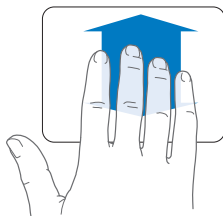
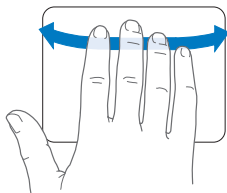

«Apple» (Apple) > «

» « ».

Использование аккумулятора MacBook Pro

MagSafe

, MacBook Pro

MacBook Pro

MacBook Pro.

Bluetooth*

AirPort Extreme

MacBook Pro.

Важно.

MacBook Pro

. 54.



MacBook Pro
www.apple.com/ru/batteries/notebooks.html.

Зарядка аккумулятора

MacBook Pro,

MacBook Pro
Apple

Apple.

Ответы на Ваши вопросы

MacBook Pro Mac
: www.apple.com/ru/support/macbookpro.

- 1 Для того чтобы воспользоваться Справкой Mac, выполните следующие действия.
Dock ().



- 2 « »

a

« »

b

« Mac» Mac,

Дополнительная информация

MacBook Pro

Информацию о:	См.
	3 « MacBook Pro» .35.
MacBook Pro	4 « » .49.
MacBook Pro	« » .63. Apple : www.apple.com/ru/support/macbookpro .
Mac OS X	- Mac OS X : www.apple.com/ru/macosex . «Mac OS X» Mac.
PC Mac	« Mac» - : www.apple.com/ru/getamac/whymac .
iLife	- iLife : www.apple.com/ru/ilife . iLife,
	« », «Apple» () > « ». « » Mac.
	Mac (« » « »).
iSight	«iSight» Mac.
	« » Mac.
AirPort Extreme	- AirPort : www.apple.com/ru/support/airport . Mac. «AirPort»

Информацию о:

См.

Bluetooth	-	Bluetooth	:
	www.apple.com/ru/support/bluetooth .		
	«	Bluetooth»,	
	»	»	
	«	Bluetooth».	
	»		
	Mac.		
	«	Mac.	
	»		
FireWire	USB	«FireWire»	«USB»
			Mac.
		«	»
			Mac.
		«	»
			Mac.
Apple Remote		«remote»	Mac.
Front Row		«Front Row»	Mac.
CD	DVD	«	»
			Mac.
		-	:
		support.apple.com/ru_RU/specs .	
		«	»
		«Apple» (🍏)	>
		«	»
Apple,	-	Apple	: www.apple.com/ru .
		-	Apple
		www.apple.com/ru/support .	:
Apple			

3

Как улучшить характеристики MacBook Pro

www.apple.com/ru/store

Справка Mac  RAM

MacBook Pro.

ВНИМАНИЕ. Apple

Apple.

Apple.

MacBook Pro

Apple

Apple.

Замена жесткого диска

MacBook Pro

MacBook Pro.

2,5

Serial ATA (SATA).

Важно. Apple

. Apple

1 Замена жесткого диска в MacBook Pro

MacBook Pro.

Ethernet,

USB,

MacBook Pro,

ВНИМАНИЕ.

MacBook Pro

MacBook Pro,

10

2

MacBook Pro,

10 ()

Важно.

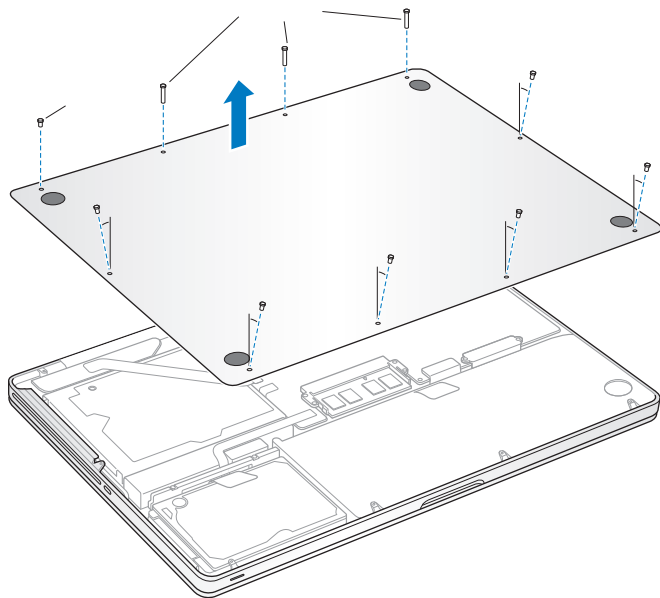

Важно.

3

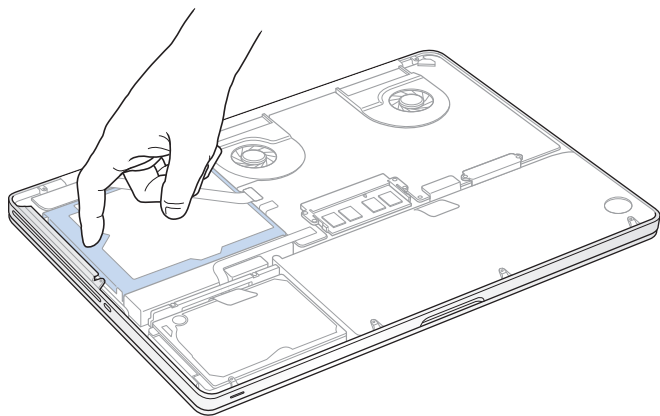

4

5

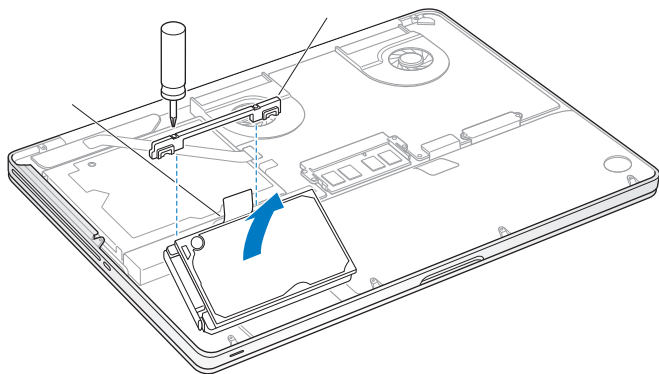

6

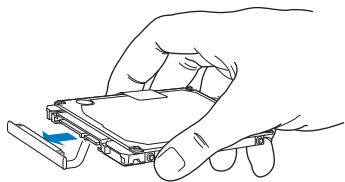

Важно.

(4)

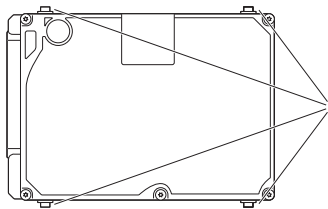

7

8

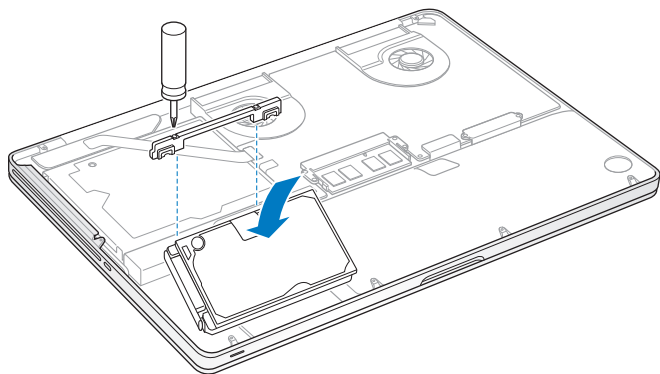

9

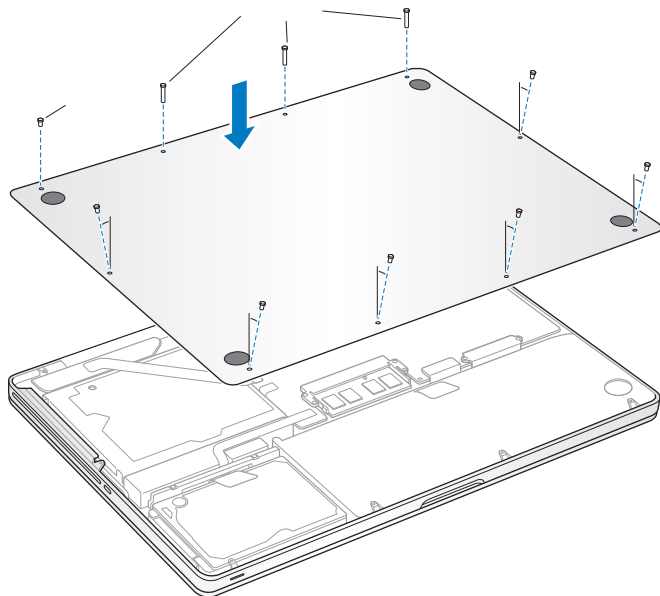

«
MacBook Pro» .61.

Установка дополнительной памяти

MacBook Pro

4
1066

SDRAM,

MacBook Pro
(SDRAM)
(DDR3).

- DDR3;
- 30 (1,18);
- 1 ,2 4 ;
- 204- ;
- PC3-8500 DDR3 1066

4

8

Установка памяти в MacBook Pro

1 1 3, .37.

Важно.

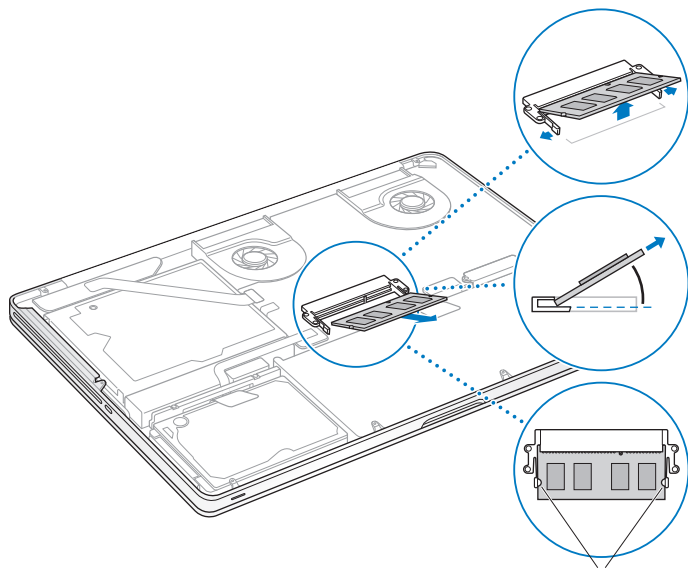

3

4

Важно.

5

a

b

c

d

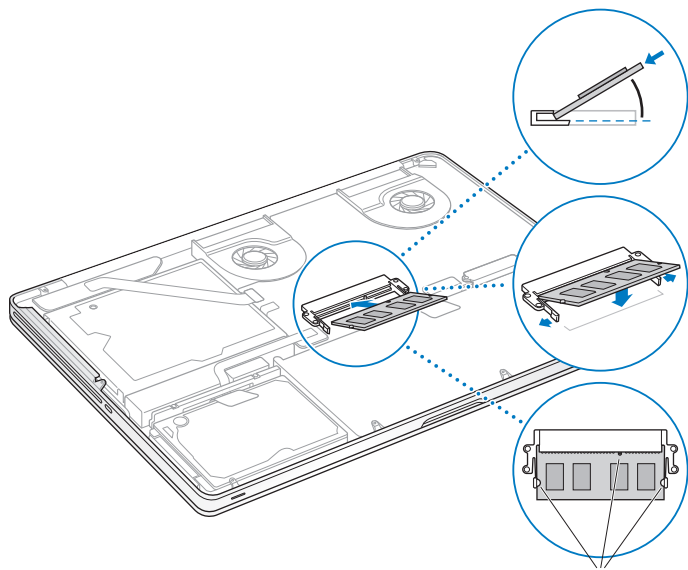

6

10 .43.

Как убедиться, что MacBook Pro распознает новую память

MacBook Pro

Чтобы проверить память компьютера, выполните следующие действия.

1

MacBook Pro.

2

Mac OS X

«Apple» (🍏)

«

».

«

»,

«

»,

«

».

MacBook Pro

MacBook Pro.

4

Проблема, которая разрешима

www.apple.com/ru/support

Справка Mac  Справка

MacBook Pro

Mac

MacBook Pro

: www.apple.com/ru/support/macbookpro.

MacBook Pro,

Mac OS,

« ».

Неполадки, препятствующие работе с MacBook Pro

Если MacBook Pro не реагирует или не двигается стрелка курсора

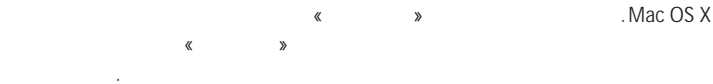

Для принудительного завершения программы выполните следующие действия.

1 Нажмите клавиши Command (⌘), Option и Esc.

«Apple» () > «Справка» > «Справка».



2 Нажмите клавиши Command (⌘) и Option > Esc.

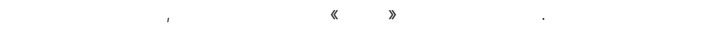

www.apple.com/ru/guide.

MacBook Pro,

MacBook Pro» .61.

Если MacBook Pro «зависает» во время загрузки, если появляется мигающий вопросительный знак или экран темнеет и постоянно горит индикатор режима сна (компьютер не находится в режиме сна)

-

(⏻)

8–10

Option.

(⏻)

«

».

Mac OS X.

-

установочный DVD-диск Mac OS X

-

«C»

-

«

»,

«

».

«

»,

«
MacBook Pro» .61.

Если MacBook Pro не включается или не загружается

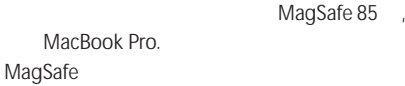
- 

MacBook Pro.
MagSafe
MagSafe 85
- 

.54.
- 

MacBook Pro,
5 (⏻)
- 

(. .44).

- RAM (PRAM), Command (⌘), Option, P R (⏻)
- MacBook «зависает» .61 Apple.

Если экран неожиданно становится черным или MacBook Pro «зависает» MacBook Pro.

1 MacBook Pro,

2 (⏻)

3 10%



Если после нажатия кнопки аккумулятора все индикаторы заряда аккумулятора пять раз загорелись и потухли

Apple

Apple (AASP).

Если после нажатия кнопки аккумулятора индикаторы аккумулятора пять раз подряд загорались последовательно слева направо, а затем справа налево

Apple

Apple.

Если Вы забыли пароль

1 установочный DVD-диск Mac OS X.

«C»

2

«

» > «

»

Если не удается извлечь диск

Использование программы «Проверка оборудования Apple»

MacBook Pro,

«

Apple»,

Чтобы использовать программу «Проверка оборудования Apple», выполните следующие действия.

1

Ethernet,

2

«D»

3

«

Apple»

4

«Return»

5

«

Apple»

(45)

6

«

Apple»

«

Apple»

DVD-диск с программами

D,

« Apple».

Проблемы при подключении к Интернету

MacBook Pro

«

»,

« ».

«

»,

Чтобы воспользоваться программой «Диагностика сети», выполните следующие действия.

1. Нажмите на меню «Apple» () > «Справка».
2. Выберите «Справка», затем «Диагностика сети».
3. Выберите «Диагностика сети», затем «Диагностика сети».
4. Выберите «Диагностика сети».

Подключение к Интернету с помощью кабельного модема, DSL и LAN

Ethernet-

Выключите, а затем включите и перезагрузите аппаратное обеспечение модема DSL-

Важно.

LAN

LAN.

DSL.

LAN

PPPoE-соединения

PPPoE (Point to Point

Protocol over Ethernet),

Чтобы проверить параметры настроек «Сеть», выполните следующие действия.

- 1 «Apple» (🍏) > «Сеть».
- 2 «Сеть».
- 3 «Сеть» (+)
«PPPoE» «Сеть».
- 4 PPPoE «Ethernet».
«Ethernet», «AirPort»,
- 5 «Сеть»
PPPoE (
- 6 «Сеть»,

Сетевые подключения

Ethernet

MacBook Pro

Ethernet-

IP- ().
IP- , «
» (NAT) «IP- ».
IP-
AirPort.
Mac
AirPort
Apple AirPort Extreme : www.apple.com/ru/support/airport.

Сбои в беспроводной связи AirPort Extreme

Если у Вас возникли трудности с использованием беспроводной связи AirPort Extreme

-
-

-
- **AirPort (📶)**
- **AirPort (📶) > < Mac»,**
 « > < AirPort»).

Поддержка ПО на уровне современных требований

Apple

« > < »

MacBook Pro

Чтобы проверить наличие обновлений ПО, выполните следующие действия.

- 1 «Apple» (🍏) > « > < ».
- 2 « > < »

- Mac, « ».
- Mac OS X :
www.apple.com/ru/macosex

Переустановка программного обеспечения, прилагаемого к MacBook Pro

Mac OS X , , .

Mac (« » > « » > « ») « » > « ».

http://support.apple.com/kb/HT3910?viewlocale=ru_RU

Важно. Apple , Apple

Установка Mac OS X

Mac OS X , , iChat, iCal, Mail Safari.

Чтобы установить Mac OS X, выполните следующие действия.

1

2

3

установочный DVD-диск Mac OS X,

4

«Install Mac OS X».

5

Mac OS X (

).

6

Mac OS X,

«

»

«

»

7

«

».

8

«

»

9

Установка программ iLife

iLife,

Для установки программ, поставляемых вместе с компьютером выполните следующие действия.

- 1
- 2 DVD-
- 3 « »
- 4 « », « ».
- 5 « ».

Сервис и поддержка

MacBook Pro

MacBook Pro

Apple».

Apple.

Apple

MacBook Pro

Ресурсы Интернета

: www.apple.com/ru/support.

«AppleCare Knowledge Base»,

Apple.

Справки на экране

Mac. « » > « Mac».

Сведения о системе

MacBook Pro

«Apple» (🍏) >

« » « ».

Сервис и поддержка AppleCare

MacBook Pro,

90

Apple,

Apple (AASP),

Apple.

«AppleCare Protection Plan».

: www.apple.com/ru/support/products

AppleCare

(
MacBook Pro. 90).

Примечание. 90-

Страна	Телефон	Веб-сайт
	495 5809557	www.apple.com/ru/support

www.apple.com/contact/phone_contacts.html

Где находится серийный номер компьютера

- MacBook Pro.

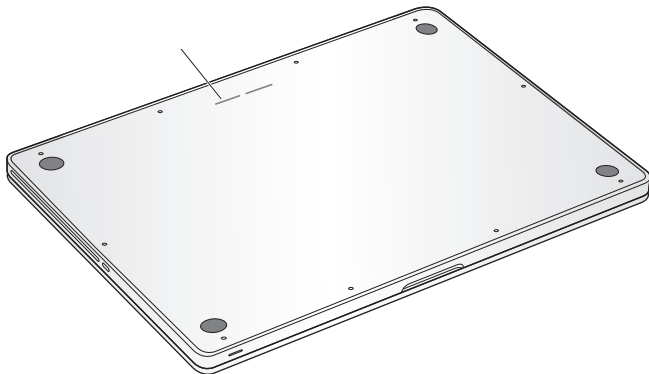

- «Apple» (🍏) > «Mac OS X»,
Mac OS X,
- «Finder» « > « >
« » « ».

5

Важная информация в заключение

www.apple.com/ru/environment

Справка Mac  Эргономика

MacBook Pro.

ВНИМАНИЕ.

Важная информация по безопасности

ВНИМАНИЕ.

Встроенный аккумулятор.

MacBook Pro.

Apple.

MacBook Pro

100° C.

Эксплуатация MacBook Pro.

MacBook Pro

MacBook Pro,

MacBook Pro.

MacBook Pro

MacBook Pro

Жидкости и сырые помещения.

MacBook Pro

MacBook Pro

Адаптер питания MagSafe 85 Вт.

MacBook Pro,

Apple

MacBook.

•

•

(
.73).

•

• MacBook Pro

MacBook Pro

- MacBook Pro

, MacBook Pro

MagSafe

, iPod

25 (1)

MagSafe

Технические характеристики источника питания MagSafe.

- *Частота:* 50-60
- *Сетевое напряжение:* 100-240
- *Выходное напряжение:* 18,5 , 4,6 A

Предотвращение нарушений слуха.

-
-

Деятельность, связанная с повышенным риском.

Информация о лазере дискового оптического накопителя

ВНИМАНИЕ.

Apple.

Важная информация по эксплуатации

ПРИМЕЧАНИЕ.

MacBook Pro

Условия эксплуатации.

MacBook Pro

- *Температура эксплуатации:* 10° 35° C (50° 95° F)
- *Температура хранения:* -20° 45° C (-4° 113° F)
- *Относительная влажность:* 5% 90% ()
- *Высота эксплуатации:* 0 – 3048

Включение MacBook Pro.

MacBook Pro,

Транспортировка MacBook Pro.

MacBook Pro

),

(

MagSafe.

Использование разъемов и портов.

Использование оптического накопителя. SuperDrive

MacBook Pro 12 (4,7).
12 (4,7),

Обращение с компонентами из стекла. MacBook Pro

MacBook Pro,
Apple.

Хранение MacBook Pro. MacBook Pro

(
22° C), 50
50

Уход за MacBook Pro.

MacBook Pro
MacBook Pro

Чистка экрана MacBook Pro.

MacBook Pro

MacBook Pro

()

Правила эргономики

Клавиатура и трекпад

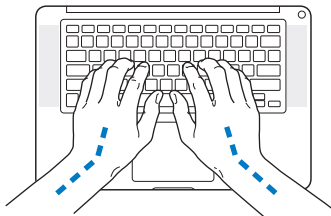
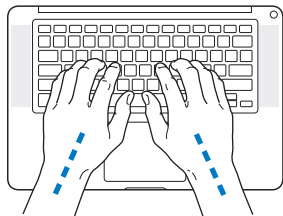

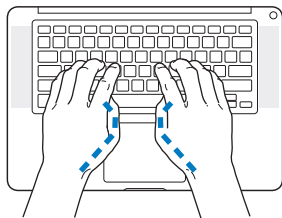
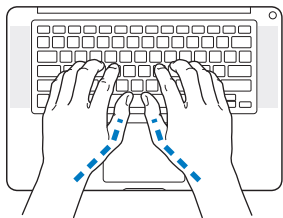

Внешняя мышь

Кресло

Встроенный экран

130

www.apple.com/about/ergonomics

Apple и окружающая среда

Apple Inc.

www.apple.com/ru/environment

Regulatory Compliance Information

Compliance Statement

This device complies with part 15 of the FCC rules.

Operation is subject to the following two conditions:

- (1) This device may not cause harmful interference, and
- (2) this device must accept any interference received, including interference that may cause undesired operation. See instructions if interference to radio or television reception is suspected.

L'utilisation de ce dispositif est autorisée seulement aux conditions suivantes: (1) il ne doit pas produire de brouillage et (2) l'utilisateur du dispositif doit être prêt à accepter tout brouillage radioélectrique reçu, même si ce brouillage est susceptible de compromettre le fonctionnement du dispositif.

Radio and Television Interference

This computer equipment generates, uses, and can radiate radio-frequency energy. If it is not installed and used properly—that is, in strict accordance with Apple's instructions—it may cause interference with radio and television reception.

This equipment has been tested and found to comply with the limits for a Class B digital device in accordance with the specifications in Part 15 of FCC rules. These specifications are designed to provide reasonable protection against such interference in a residential installation. However, there is no guarantee that interference will not occur in a particular installation.

You can determine whether your computer system is causing interference by turning it off. If the interference stops, it was probably caused by the computer or one of the peripheral devices.

If your computer system does cause interference to radio or television reception, try to correct the interference by using one or more of the following measures:

- Turn the television or radio antenna until the interference stops.
- Move the computer to one side or the other of the television or radio.
- Move the computer farther away from the television or radio.
- Plug the computer into an outlet that is on a different circuit from the television or radio. (That is, make certain the computer and the television or radio are on circuits controlled by different circuit breakers or fuses.)

If necessary, consult an Apple Authorized Service Provider or Apple. See the service and support information that came with your Apple product. Or consult an experienced radio/television technician for additional suggestions.

Important: Changes or modifications to this product not authorized by Apple Inc. could void the EMC compliance and negate your authority to operate the product.

This product has demonstrated EMC compliance under conditions that included the use of compliant peripheral devices and shielded cables (including Ethernet network cables) between system components. It is important that you use compliant peripheral devices and shielded cables between system components to reduce the possibility of causing interference to radios, television sets, and other electronic devices.

Responsible party (contact for FCC matters only):

Apple Inc. Corporate Compliance
1 Infinite Loop, MS 26-A
Cupertino, CA 95014

Wireless Radio Use

This device is restricted to indoor use when operating in the 5.15 to 5.25 GHz frequency band.

Cet appareil doit être utilisé à l'intérieur.

Exposure to Radio Frequency Energy

The radiated output power of the AirPort Extreme technology is below the FCC radio frequency exposure limits. Nevertheless, it is advised to use the wireless equipment in such a manner that the potential for human contact during normal operation is minimized.

FCC Bluetooth Wireless Compliance

The antenna used with this transmitter must not be collocated or operated in conjunction with any other antenna or transmitter subject to the conditions of the FCC Grant.

Bluetooth Industry Canada Statement

This Class B device meets all requirements of the Canadian interference-causing equipment regulations.

Cet appareil numérique de la Class B respecte toutes les exigences du Règlement sur le matériel brouilleur du Canada.

Industry Canada Statement

Complies with the Canadian ICES-003 Class B specifications. Cet appareil numérique de la classe B est conforme à la norme NMB-003 du Canada. This device complies with RSS 210 of Industry Canada.

Bluetooth Europe—EU Declaration of Conformity

This wireless device complies with the R&TTE Directive.

Europe - EU Declaration of Conformity

The equipment complies with the RF Exposure Requirement 1999/519/EC, Council Recommendation of 12 July 1999 on the limitation of exposure of the general public to electromagnetic fields (0 Hz to 300 GHz).

Apple Inc.
Mini-PCle 802.11a/b/g/n
R&TTE.

Complies with European Low Voltage and EMC Directives.
See: www.apple.com/euro/compliance

Korea Warning Statements

"당해 무선설비는 운용 중 전파혼신 가능성이 있음"
"이 기기는 인명안전과 관련된 서비스에 사용할 수 없습니다"

B급 기기(가정용 방송통신기기)

이 기기는 가정용(B급)으로 전자파적합등록을 한 기기로서 주로 가정에서 사용하는 것을 목적으로 하며, 모든 지역에서 사용할 수 있습니다.

Singapore Wireless Certification

Complies with IDA Standards DB00063

Taiwan Wireless Statements

無線設備的警告聲明

經型式認證合格之低功率射頻電機，非經許可，公司、商號或使用者均不得擅自變更頻率、加大功率或變更原設計之特性及功能。低功率射頻電機之使用不得影響飛航安全及干擾合法通信；經發現有干擾現象時，應立即停用，並改善至無干擾時方得繼續使用。前項合法通信指依電信法規定作業之無線電通信。低功率射頻電機須忍受合法通信或工業、科學及醫療用電波輻射性電機設備之干擾。

如有這 頻率:

於 5.25GHz 至 5.35GHz 區域內操作之
無線設備的警告聲明
工作頻率 5.250 ~ 5.350GHz 該頻段限於室內使用。

警 告

本電池如果更換不正確會有爆炸的危險

請依製造商說明書處理用過之電池

Taiwan Class B Statement

Class B 設備的警告聲明
NIL

VCCI Class B Statement

情報処理装置等電波障害自主規制について

この装置は、情報処理装置等電波障害自主規制協議会 (VCCI) の基準に基づくクラス B 情報技術装置です。この装置は家庭環境で使用されることを目的としていますが、この装置がラジオやテレビジョン受信機に近接して使用されると、受信障害を引き起こすことがあります。

取扱説明書に従って正しい取扱をしてください。

Россия



ME67

Информация о внешнем модеме USB

MacBook Pro

USB,

ENERGY STAR® Compliance



As an ENERGY STAR® partner, Apple has determined that standard configurations of this product meet the ENERGY STAR® guidelines for energy efficiency. The ENERGY STAR® program is a partnership with electronic equipment manufacturers to promote energy-efficient products. Reducing energy consumption of products saves money and helps conserve valuable resources.

This computer is shipped with power management enabled with the computer set to sleep after 10 minutes of user inactivity. To wake your computer, click the mouse or trackpad button or press any key on the keyboard.

For more information about ENERGY STAR®, visit:
www.energystar.gov

Turkey

EEE yönetmeliğine (Elektrikli ve Elektronik Eşyalarda Bazı Zararlı Maddelerin Kullanımının Sınırlanırılmasına Dair Yönetmelik) uygundur.

中国

有毒或 有害物质	零部件				
	电路板	显示屏	电池组	附件	电源 适配器
铅 (Pb)	X	X	X	X	X
汞 (Hg)	0	0	0	0	0
镉 (Cd)	0	0	0	0	0
六价铬 (Cr, VI)	0	0	0	0	0
多溴联苯 (PBB)	0	0	0	0	0
多溴二苯醚 (PBDE)	0	0	0	0	0

0: 表示该有毒有害物质在该部件所有均质材料中的含量均在 SJ/T 11363-2006 规定的限量要求以下。

X: 表示该有毒有害物质至少在该部件的某一均质材料中的含量超出 SJ/T 11363-2006 规定的限量要求。

根据中国电子行业标准 SJ/T11364-2006 和相关的中国政府法规，本产品及其某些内部或外部组件上可能带有环保使用期限标识。取决于组件和组件制造商，产品及其组件上的使用期限标识可能有所不同。组件上的使用期限标识优先于产品上任何与之相冲突的不同的环保使用期限标识。

Информация об уничтожении и утилизации отходов



Apple

Apple

www.apple.com/ru/environment/recycling.

Информация об утилизации аккумулятора

California: The coin cell battery in the optional Apple Remote contains perchlorates. Special handling and disposal may apply. Refer to:

www.dtsc.ca.gov/hazardouswaste/perchlorate

Deutschland: Das Gerät enthält Batterien. Bitte nicht in den Hausmüll werfen. Entsorgen Sie dieses Gerät am Ende seines Lebenszyklus entsprechend den maßgeblichen gesetzlichen Regelungen.

Nederlands: Gebruikte batterijen kunnen worden ingeleverd bij de chemokar of in een speciale batterijcontainer voor klein chemisch afval (kca) worden gedeponeerd.



Taiwan:



廢電池請回收

Европейский Союз — информация об утилизации



Brasil: Informações sobre descarte e reciclagem.

O símbolo indica que este produto e/ou sua bateria não devem ser descartadas no lixo doméstico. Quando decidir descartar este produto e/ou sua bateria, faça-o de acordo com as leis e diretrizes ambientais locais. Para informações sobre o programa de reciclagem da Apple, pontos de coleta e telefone de informações, visite www.apple.com/br/environment.

Apple Inc.
© 2010 Apple Inc.

Apple.

.Apple

Apple
1 Infinite Loop
Cupertino, CA 95014
408-996-1010
www.apple.com

Apple, Apple, AirPort, AirPort Extreme, Cover
Flow, Exposé, FileVault, FireWire, GarageBand, iCal, iChat,
iLife, iMovie, iPhone, iPhoto, iPod, iSight, iTunes, Keynote,
Mac, MacBook, Macintosh, Mac OS, MagSafe, Photo
Booth, Safari, Spaces, Spotlight, SuperDrive, Time
Machine Apple Inc.,

Finder, FireWire, iWeb, Multi-Touch
Apple Inc.

AppleCare, Apple Store, iTunes Store
Apple Inc.,

ENERGY STAR®

Intel, Intel Core, Xeon
Intel Corp.

Bluetooth®
Bluetooth SIG, Inc.,
Apple Inc.

.Apple

Laboratories, Dolby, Pro Logic
D
Laboratories.

Dolby

Dolby

© 1992–1997 Dolby Laboratories, Inc.

