



LG

Life's Good

РУССКИЙ
УКРАЇНСЬКА
ҚАЗАҚША
ENGLISH

Руководство пользователя

Посібник користувача

Қысқаша анықтамалық нұсқаулық

User Guide

LG G *Pad 8.0*^{3G}

LG-V490



032

MFL68539839 (1.0)

www.lg.com



РУССКИЙ

Руководство пользователя

- Примеры отображений на экране и иллюстрации могут отличаться от того, что вы видите на реальном устройстве.
- Часть информации настоящего руководства может не относиться к вашему устройству. Это зависит от установленного на нем программного обеспечения и оператора услуг мобильной связи. Любая информация в этом документе может быть изменена без предварительного уведомления.
- Данное устройство не подходит для использования людям с ухудшенным зрением, т.к. оно оснащено сенсорным дисплеем.
- ©2014 LG Electronics, Inc. Все права защищены. LG и логотип LG являются зарегистрированными товарными знаками LG Group и связанных с ней организаций. Все остальные товарные знаки являются собственностью соответствующих владельцев.
- Google™, Google Maps™, Gmail™, YouTube™, Hangouts™ и Google Play™ являются товарными знаками Google, Inc.

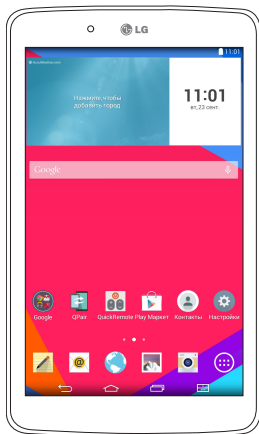

Содержание

Сведения о данном руководстве пользователя	5
Сведения о данном руководстве пользователя ...	5
Товарные знаки	6
DivX HD	6

Рекомендации по безопасной и эффективной эксплуатации	8
--	----------

Важное примечание	18
--------------------------------	-----------

Знакомство с устройством	22
---------------------------------------	-----------

Обзор планшетного ПК	22
----------------------------	----

Зарядка планшетного ПК.....	24
-----------------------------	----

Продление времени работы аккумулятора.....	26
--	----

Для увеличения времени работы аккумулятора.....	26
---	----

Для проверки уровня заряда аккумулятора выполните следующие действия:.....	26
--	----

Для отслеживания и управления функциями, потребляющими заряд аккумулятора.....	26
--	----

Установка SIM-карты	27
----------------------------------	-----------

Установка карты microSD	28
--------------------------------------	-----------

Извлечение карты microSD	29
---------------------------------------	-----------

Форматирование карты microSD	29
---	-----------

Блокировка и разблокировка экрана	30
--	-----------

Включение экрана с помощью функции KnockON	30
--	----

Снятие блокировки экрана с помощью функции Knock Code.....	31
--	----

Главный экран	32
----------------------------	-----------

Советы по работе с сенсорным экраном	32
---	-----------

Касание.....	32
--------------	----

Касание и удержание.....	32
--------------------------	----

Перетаскивание.....	32
---------------------	----

Проведение пальцем.....	33
-------------------------	----

Двойное касание.....	33
----------------------	----

Сведение/разведение.....	33
--------------------------	----

Поворот экрана.....	33
---------------------	----

Главный экран	33
----------------------------	-----------

Настройка главного экрана.....	35
--------------------------------	----

Запуск, переключение и остановка приложений	35
--	-----------

Использование функции Двойное окно	36
---	-----------

Настройка значков приложений на главном экране	37
---	-----------

Быстрый доступ	38
-----------------------------	-----------

Уведомления	39
--------------------------	-----------

Просмотр уведомлений	39
----------------------------	----

Быстрые настройки на панели уведомлений.....	40
--	----

Перестановка элементов Быстрых настроек на панели уведомлений.....	41
--	----

Приложения QSlide на панели уведомлений.....	41
--	----

Использование приложений QSlide.....	41
--------------------------------------	----

Значки уведомлений в строке состояния.....	41
--	----

Несколько пользователей	43
--------------------------------------	-----------

QSlide	45
---------------------	-----------

Создание снимка экрана	46
-------------------------------------	-----------

Создание снимков экрана с помощью QuickMemo+.....	47
---	----

Создание снимков экрана с помощью Capture plus.....	47
---	----

Способы ввода текста	47
-----------------------------------	-----------

Ввод предложенных слов	48
------------------------------	----

Ввод специальных символов.....	49
--------------------------------	----

Работа со Буфер обмена.....	50	Создание группы.....	63
Настройка аккаунта Google	51	SMS/MMS	64
Подключение к сетям и устройствам	52	Просмотр диалога.....	64
Wi-Fi	52	Отправка сообщений.....	64
Подключение к сетям Wi-Fi.....	52	Использование смайликов	65
Настройка Wi-Fi и подключение к сети Wi-Fi	52	Изменение настроек сообщений.....	65
Bluetooth	53	Электронная почта	66
Включение Bluetooth и сопряжение планшетного		Управление аккаунтом электронной почты	66
ПК с устройством Bluetooth.....	53	Работа с папками аккаунтов	67
Передача данных по Bluetooth	54	Создание и отправка сообщения электронной	
Прием данных по Bluetooth.....	55	почты.....	67
SmartShare	55	Получение электронных писем.....	68
Использование содержимого нескольких		Развлечения	69
устройств.....	55	Камера	69
Воспроизведение/Отправка.....	55	Знакомство с видеоскателем	69
Использование содержимого близлежащих		Расширенные настройки.....	70
устройств	56	Фотосъемка.....	71
Подключение устройств	56	Приближение/отдаление изображения	71
Подключение прочих устройств.....	56	Съемка по жесту.....	71
Использование содержимого Облако	56	Когда снимок сделан.....	72
Использование Облако.....	56	Просмотр сохраненных фотографий.....	73
QPair	57	Запись видеоклипа.....	74
Подключение к ПК при помощи USB-кабеля	59	Просмотр записанных видео	74
Передача музыки, фото и видео с помощью		Галерея	75
функции Синхронизация носителя (MTP)	60	Просмотр изображений.....	75
Синхронизация с Windows Media Player	60	Воспроизведение видео.....	76
Подключение к ПК при помощи USB-кабеля для		Удаление изображений и видео.....	76
пользователей Mac OS X.....	61	Установка в качестве обоев.....	76
Контакты	62	Слайд-шоу	77
Поиск контакта.....	62	Видео.....	77
Добавление нового контакта	62	Воспроизведение видео	77
Избранные контакты	62		

Музыка	79	Просмотр веб-страниц.....	102
Передача музыки с помощью режима		Открытие страницы.....	102
Синхронизация носителя (MTP).....	79	Поиск в Интернете с помощью голоса.....	102
Воспроизведение аудиофайлов	79	Синхронизация с другими устройствами	103
Инструменты	82	Добавление и просмотр закладок.....	103
QuickMemo+	82	Меню параметров Chrome.....	103
QuickRemote	84	Настройки	105
Часы	85	Доступ к меню Настройки	105
Калькулятор	86	Беспроводные сети	105
Календарь	87	Устройство.....	108
Задачи	88	Личные	113
Управление файлами	88	Система	116
Диктофон	89	LG Backup	120
POLARIS Office 5	91	Сведения о резервном копировании и	
Google+	92	восстановлении данных с планшетного ПК	120
LG SmartWorld	92	Резервное копирование данных планшетного	
Приложения Google	94	ПК с помощью LG Backup.....	121
О приложениях Google	94	Создание расписания для автоматического	
Запуск приложения Google Карты	94	резервного копирования.....	121
Play Маркет	96	Восстановление данных на планшетном ПК.....	122
Gmail	97	Обновление ПО планшетного ПК	124
Hangouts	98	Обновление ПО планшетного ПК.....	124
Интернет	100	Обновление ПО планшетного ПК LG	
Интернет	100	беспроводным способом (OTA)	124
Открытие страницы.....	101	Аксессуары	126
Закладки.....	101	Устранение неисправностей	127
История.....	101		
Использование режима чтения	101		
Использование QSlide.....	101		
Загрузка файлов	102		
Chrome	102		

Сведения о данном руководстве пользователя

- Перед использованием устройства внимательно прочтите данное руководство. Это обеспечит правильное и безопасное использование устройства.
- Некоторые изображения и снимки экрана, приведенные в настоящем руководстве, могут выглядеть не так, как в вашем планшетном ПК.
- Ваше содержимое может отличаться от конечного продукта или программного обеспечения, предоставленного поставщиком услуг или оператором. Такое содержимое может быть изменено без предварительного уведомления. Для получения последней версии настоящего руководства посетите веб-сайт LG по адресу www.lg.com.
- Приложения, установленные на вашем устройстве, и их функции могут отличаться в зависимости от страны, региона или спецификаций оборудования. Компания LG не несет ответственности за любые проблемы производительности, вызванные использованием приложений, разработанных сторонними поставщиками.
- Компания LG не несет ответственности за проблемы производительности или несовместимости, вызванные изменением настроек реестра или программного обеспечения операционной системы. Любая попытка изменения операционной системы может привести к неправильной работе устройства или приложений.
- Программное обеспечение, аудио, обои, изображения и другие медиафайлы, предоставляемые вместе с устройством, лицензированы для ограниченного использования. Извлечение и использование этих материалов в коммерческих или иных целях является нарушением авторских прав. Как пользователь, вы несете полную ответственность за незаконное использование медиафайлов.

- За услуги передачи данных, например, SMS/MMS, загрузку/скачивание, автосинхронизацию или использование служб определения местоположения может взиматься дополнительная плата. Чтобы избежать дополнительных расходов, выберите план передачи данных, отвечающий вашим потребностям. Для получения дополнительных сведений обратитесь к поставщику услуг.

Товарные знаки

- LG и логотип LG являются зарегистрированными товарными знаками LG Electronics.
- Все остальные товарные знаки и авторские права являются собственностью соответствующих владельцев.



СВЕДЕНИЯ О ВИДЕОФОРМАТЕ DIVX: DivX® – это цифровой видеоформат, созданный компанией DivX, LLC, входящей в корпорацию Rovi. Данное устройство является официально сертифицированным DivX® и прошло серьезную проверку на возможность воспроизведения видео DivX. Более подробную информацию, а также программы для преобразования файлов в видеоформат DivX можно найти на сайте divx.com.

ИНФОРМАЦИЯ О DIVX ВИДЕО ПО ЗАПРОСУ: чтобы воспроизводить приобретенный контент DivX Видео по запросу (VOD) данное DivX®-сертифицированное устройство необходимо зарегистрировать. Для получения кода регистрации найдите раздел DivX VOD в меню настройки устройства. Посетите vod.divx.com и узнайте подробнее о том, как осуществляется регистрация.

Имеет сертификат DivX Certified® для воспроизведения видео DivX® разрешения до 720p HD, включая дополнительное содержимое.

DivX®, DivX Certified® и соответствующие логотипы являются товарными знаками корпорации Rovi или ее дочерних компаний и используются по лицензии.

Уведомление: программное обеспечение с открытым исходным кодом

Чтобы получить исходный код, распространяемый по лицензиям GPL, LGPL, MPL и другим лицензиям на ПО с открытым исходным кодом, посетите сайт <http://opensource.lge.com/>

Все условия лицензий, заявления об отказе от ответственности и уведомления можно загрузить вместе с исходным кодом.

Рекомендации по безопасной и эффективной эксплуатации

Ознакомьтесь с данными несложными инструкциями. Несоблюдение данных инструкций может быть опасно для здоровья или противоречить законодательству.

На случай возникновения ошибки устройство имеет встроенный программный инструмент, который ведет журнал регистрации ошибок. Данный инструмент осуществляет сбор только тех данных, которые имеют отношение к ошибке, таких как: уровень сигнала, местоположение идентификатора соты в момент внезапного разъединения вызова, информация о загруженных приложениях. Журнал регистрации используется только для определения причины возникновения ошибки. Данные в журнале регистрации зашифрованы, доступ к ним можно получить только в авторизованном сервисном центре LG при обращении туда с целью ремонта устройства.

Воздействие радиочастотного излучения

Информация о воздействии радиочастотного излучения и удельном коэффициенте поглощения (SAR).

Планшетный ПК модели LG-V490 соответствует действующим требованиям безопасности по воздействию радиоволн. Данные требования включают в себя пределы безопасности, разработанные для обеспечения безопасности всех лиц независимо от возраста и состояния здоровья.

- В рекомендациях по ограничению воздействия радиоволн используется единица измерения, известная как удельный коэффициент поглощения (SAR). Испытания на SAR проводятся на основе стандартизованного способа, заключающегося в работе устройства на максимальной сертифицированной мощности во всех используемых частотных диапазонах.
- Несмотря на то, что возможны разные уровни SAR для различных устройств LG, все они соответствуют применимым рекомендациям по ограничению

воздействия радиоволн.

- Предел SAR, рекомендованный международной комиссией по вопросам защиты от неионизирующего излучения (ICNIRP), составляет 2 Вт/кг, усредненные на 10 грамм ткани.
- Максимальное значение SAR для данного устройства при использовании вблизи тела, как описано в данном руководстве, составляет 0,740 Вт/кг.
- Данное устройство соответствует нормам излучения при эксплуатации в обычном положении рядом с ухом или при расположении на расстоянии не менее 0,00 см от тела. При переноске устройства в чехле или на поясном креплении убедитесь, что в них нет металлических компонентов и они располагаются на расстоянии не менее 0,00 см от тела.

Для передачи данных устройству требуется устойчивое соединение с сетью. В некоторых случаях передача данных может быть приостановлена до установки такого соединения. До окончания передачи данных следует обеспечить выполнение приведенных выше рекомендаций по территориальному разнесу.

Уход и техническое обслуживание

ПРЕДУПРЕЖДЕНИЕ

Примечание к замене аккумулятора

- Для вашей безопасности не извлекайте аккумулятор, встроенный в устройство. Если вам необходимо заменить аккумулятор, отнесите его в ближайший авторизованный сервисный центр LG Electronics или обратитесь за консультацией к продавцу.
- Литий-ионный аккумулятор является опасным компонентом, который может нанести вред здоровью.
- Замена аккумулятора неквалифицированным специалистом может привести к повреждению устройства.

ПРЕДУПРЕЖДЕНИЕ

Пользуйтесь только теми аккумуляторами, зарядными устройствами и аксессуарами, которые предназначены для использования с данной моделью устройства. Использование других аксессуаров может быть опасно для здоровья и может привести к аннулированию гарантии.

- Не разбирайте устройство. При необходимости ремонта обратитесь к квалифицированному специалисту сервисного центра.
- Гарантийный ремонт LG может включать в себя замену деталей и плат, как новых, так и отремонтированных, по функциональности равных замененным деталям.
- Держите устройство вдали от электрических приборов, таких как телевизоры, радиоприемники и компьютеры.
- Планшет следует держать вдали от источников тепла, таких как радиаторы и плиты.
- Не допускайте падения планшета.
- Не подвергайте планшет механической вибрации и ударам.
- Выключайте планшет в зонах, где действуют специальные ограничения. Например, не используйте устройство в больницах, поскольку оно может повлиять на чувствительное медицинское оборудование.
- Во время зарядки устройства не касайтесь его мокрыми руками. Это может вызвать поражение электрическим током и серьезное повреждение устройства.
- Не заряжайте устройство рядом с легковоспламеняющимися материалами, так как устройство при зарядке нагревается, что может привести к возгоранию.
- Для чистки поверхности используйте сухую ткань. (Не используйте растворители, бензин или спирт).
- Во время зарядки устройства не кладите его на предметы мягкой мебели.
- Устройство следует заряжать в хорошо проветриваемом месте.
- Не подвергайте устройство воздействию густого дыма или пыли.

- Не храните устройство рядом с кредитными картами или электронными проездными документами, это может привести к порче информации на магнитных полосах.
- Не касайтесь экрана острыми предметами, это может вызвать повреждения планшета.
- Не подвергайте устройство воздействию жидкости или влаги.
- Осторожно обращайтесь с аксессуарами, например с наушниками. Не касайтесь антенны без необходимости.
- Не используйте, не трогайте и не пытайтесь удалить разбитое, отколотое или треснувшее стекло. Данная гарантия не распространяется на повреждение стекла, произошедшее по причине неправильного или неосторожного обращения.
- Ваш планшет — это электронное устройство, которое выделяет тепло при нормальной эксплуатации. Продолжительный прямой контакт с кожей при отсутствии соответствующего проветривания может привести к появлению дискомфорта или незначительного ожога. Поэтому следует соблюдать осторожность при обращении с устройством во время или сразу после его использования.
- При попадании влаги незамедлительно отключите планшет от источника питания до полного высыхания. Не пытайтесь ускорить процесс сушки при помощи внешних нагревательных устройств, таких как плиты, микроволновые печи или фены.
- При попадании влаги в планшет изменяется цвет индикатора влажности под крышкой устройства. Гарантия не распространяется на повреждения, вызванные попаданием влаги.
- По возможности используйте устройство при температуре от 0 °C до 40 °C. Воздействие особо высоких или низких температур может привести к повреждению устройства, его некорректной работе и даже к взрыву.

Эффективное использование устройства

Электронные устройства

Все планшетные устройства могут вызывать помехи, влияющие на работу других приборов.

- Не используйте планшет вблизи медицинского оборудования без соответствующего разрешения. Избегайте нахождения планшета рядом с электрокардиостимуляторами например, в нагрудном кармане.
- Планшетное устройство может вызывать помехи в работе некоторых слуховых аппаратов.
- Незначительные помехи могут возникать в работе телевизора, радиоприемника, компьютера и других устройств.

Безопасность на дороге

Ознакомьтесь с местными законами и правилами, регламентирующими использование планшетных устройств в автомобиле.

- Не держите устройство в руке во время управления автомобилем.
- Внимательно следите за ситуацией на дороге.
- Радиоизлучение может влиять на некоторые электронные системы автомобиля, например, на стереосистему и устройства безопасности.
- Если ваш автомобиль оснащен подушкой безопасности, не заслоняйте ее монтируемым или переносным оборудованием беспроводной связи. Это может препятствовать раскрытию подушки или привести к серьезным травмам.
- При прослушивании музыки во время прогулки убедитесь, что уровень громкости позволяет вам оставаться в курсе происходящего вокруг. Это особенно важно при нахождении возле автомобильных дорог.

Берегите слух

ПРИМЕЧАНИЕ: Прослушивание аудио с помощью наушников на слишком большой громкости может привести к потере слуха.



Для предотвращения повреждения слуха не используйте наушники на большой громкости в течение длительного времени.

- Воздействие громкого звука в течение длительного времени может негативно отразиться на слухе. Поэтому не рекомендуется включать и выключать планшет рядом с ухом. Также рекомендуется установить громкость музыки на умеренный уровень.
- При использовании наушников необходимо уменьшить громкость, если вы не слышите людей вокруг вас или если человек, сидящий рядом с вами, слышит то, что звучит в ваших наушниках.

Стеклянные детали

Некоторые элементы вашего планшетного устройства изготовлены из стекла. Стекло может разбиться, если вы уроните устройство на твердую поверхность или сильно ударите его. Если стекло разбилось, не трогайте его и не пытайтесь удалить. Не используйте устройство, пока стекло не будет заменено сертифицированным поставщиком услуг.

Взрывные работы

Не используйте планшет в местах проведения взрывных работ. Следите за ограничениями и всегда соблюдайте предписания и нормативы.

Взрывоопасная среда

- Не используйте планшет на АЗС.
- Не используйте планшет рядом с топливом или химическими веществами.
- Не перевозите и не храните горючие газы и жидкости в том же отделении автомобиля, что и планшет или аксессуары.

В самолете

Устройства беспроводной связи могут вызывать помехи во время полета.

- Перед посадкой на борт самолета планшет следует выключить.
- Не пользуйтесь им без разрешения экипажа.

Меры предосторожности для защиты от детей

Держите устройство в местах, недоступных для маленьких детей. В планшете имеются мелкие детали, отсоединение и проглатывание которых может стать причиной удушья. Также данное устройство имеет встроенный аккумулятор, который может быть опасным, если устройство используется или обслуживается ненадлежащим образом.

Сведения об аккумуляторе и уходе за ним

- Перед подзарядкой не нужно полностью разряжать аккумулятор. В отличие от других аккумуляторных систем, в данном аккумуляторе отсутствует эффект памяти, способный сократить срок службы аккумулятора.
- Используйте только аккумуляторы и зарядные устройства LG. Зарядные устройства LG разработаны для максимального продления срока службы аккумулятора.
- Не разбирайте аккумулятор и не допускайте короткого замыкания его контактов.
- Для продления срока службы перезаряжайте аккумулятор после продолжительного бездействия.

- Не подвергайте зарядное устройство воздействию прямых солнечных лучей, а также не пользуйтесь им в среде высокой влажности, например, в ванной комнате.
Не оставляйте устройство в местах с очень высокой или низкой температурой, поскольку это может сократить срок службы аккумулятора.
- В случае установки элемента питания недопустимого типа возможен взрыв.
- Утилизируйте аккумулятор в соответствии с инструкцией производителя. По мере возможности элементы питания должны быть сданы на переработку. Не выбрасывайте элементы питания в бытовой мусор.
- Если вам необходимо заменить аккумулятор, отнесите его в ближайший авторизованный сервисный центр LG Electronics или обратитесь за консультацией к продавцу.
- Всегда отсоединяйте зарядное устройство от розетки после полной зарядки планшета, чтобы избежать излишнего потребления электроэнергии.
- Фактическое время работы от аккумулятора зависит от конфигурации сети, установок устройства, условий эксплуатации, состояния аккумулятора и окружающей среды.
- Берегите аккумулятор от контакта с острыми предметами, в частности, с зубами или когтями животных. Это может привести к возгоранию.

Как обновить планшет

Получите доступ к выпускам последних обновлений, новым функциями и улучшениям программного обеспечения.

- Обновите планшет, не пользуясь компьютером: выберите **Центр обновлений**  > **Обновление ПО** > **Проверить наличие обновления**.
- Обновите планшет, подключив его к компьютеру.

Для получения дополнительных сведений об этой функции посетите веб-сайт <http://www.lg.com/common/index.jsp> и выберите страну и язык.

Информация о нормах и безопасности

Для просмотра информации о нормах и безопасности коснитесь **Настройки > О планшете > Нормы и Безопасность.**

ЗАЯВЛЕНИЕ О СООТВЕТСТВИИ

Настоящим **LG Electronics** заверяет, что устройство модели **LG-V490** соответствует базовым требованиям и другим положениям Директивы **1999/5/ЕС**. Копию Заявления о соответствии можно найти на сайте <http://www.lg.com/global/declaration>

Контактная информация офиса, отвечающего за соответствие данного изделия стандартам и нормам:

LG Electronics Inc.
EU Representative, Krijgsman 1,
1186 DM Amstelveen, The Netherlands



Символ «не для пищевой продукции» применяется в соответствии с техническим регламентом Таможенного союза «О безопасности упаковки» 005/2011 и указывает на то, что упаковка данного продукта не предназначена для повторного использования и подлежит утилизации. Упаковку данного продукта запрещается использовать для хранения пищевой продукции.



Символ «петля Мебиуса» указывает на возможность утилизации упаковки. Символ может быть дополнен обозначением материала упаковки в виде цифрового и/или буквенного обозначения.



Утилизация старого оборудования

- 1 Электрические и электронные устройства следует утилизировать отдельно от бытового мусора в специальных учреждениях, установленных правительственными или местными органами власти.
- 2 Правильная утилизация старого оборудования поможет предотвратить потенциально вредное воздействие на окружающую среду и здоровье человека.
- 3 Для получения более подробных сведений об утилизации оборудования обратитесь в муниципалитет, городской департамент утилизации отходов или в магазин, где был приобретен продукт.



Утилизация отработанных батарей/аккумуляторов

- 1 Этот символ может использоваться вместе с химическими символами, обозначающими ртуть (Hg), кадмий (Cd) или свинец (Pb), если батарея содержит более 0,0005 % ртути, 0,002 % кадмия или 0,004 % свинца.
- 2 Все батареи/аккумуляторы должны утилизироваться отдельно от бытового мусора через специализированные пункты сбора, установленные правительственными или местными органами власти.
- 3 Правильная утилизация отработанных батарей и аккумуляторов помогает предотвратить потенциально вредное воздействие на окружающую среду и здоровье человека.
- 4 Для получения более подробных сведений об утилизации отработанных батарей/аккумуляторов обратитесь в муниципалитет, городской департамент утилизации отходов или в магазин, где были приобретены элементы питания.

Важное примечание



Перед использованием планшетного ПК ознакомьтесь с данной информацией

Убедительная просьба проверить планшетный ПК на наличие проблем, описанных в данном разделе, прежде чем отдавать его в сервисный центр или звонить представителю.

1. Память планшетного ПК

Проверьте память планшетного ПК и удалите некоторые данные, например, приложения, чтобы освободить место.

Удаление приложений:

- 1 Коснитесь  >  > вкладка **Приложения** > **Настройки**  > **Приложения**
- 2 Когда отобразятся все приложения, выберите приложение, которое вы хотите удалить.
- 3 Коснитесь **Удалить** и **ОК** для подтверждения.

2. Перед установкой программного обеспечения и операционной системы (ОС) с открытым исходным кодом

ПРЕДУПРЕЖДЕНИЕ



Установка и использование ОС, отличной от поставляемой производителем, может привести к повреждению планшетного ПК. Кроме того, на планшетный ПК больше не будет распространяться гарантия.

ПРЕДУПРЕЖДЕНИЕ

Для защиты планшетного ПК и личных данных следует загружать приложения только из проверенных источников, таких как Play Store. Неверно установленные приложения могут привести к неправильной работе планшетного ПК или возникновению серьезной ошибки. Следует удалять такие приложения и связанные с ними данные и настройки из планшетного ПК.

3. Использование блокировки экрана

Выберите блокировку экрана для защиты вашего планшетного ПК.

Коснитесь  >  > вкладка **Приложения** > **Настройки**  > **Дисплей** > **Блокировка экрана** > **Способ блокировки экрана** и выберите нужный параметр блокировки экрана из списка, представленного ниже: **Нет**, **Провести пальцем**, **Фейсконтроль**, **Knock Code**, **Графический ключ**, **PIN-код** или **Пароль**. Вы можете создать резервный PIN-код в качестве меры безопасности на случай, если вы забудете комбинацию разблокировки.

Внимание: Прежде чем задать блокировку экрана, создайте аккаунт Google и запомните резервный PIN-код, заданный при создании блокировки.

ПРЕДУПРЕЖДЕНИЕ

Меры предосторожности при использовании блокировки экрана.

Крайне важно запомнить установленный ключ разблокировки. При использовании неверного ключа 5 раз доступ к планшетному ПК блокируется. Для ввода графического ключа, PIN-кода или пароля отводится 5 попыток. Если вы уже использовали все 5 попыток, повторить можно будет только через 30 секунд.

Если вы забыли графический ключ, PIN-код или пароль, выполните следующие действия:

< Если вы забыли графический ключ >

Если вы вошли в аккаунт Google на планшетном ПК и 5 раз ввели неверную комбинацию разблокировки, коснитесь кнопки **Забыли граф. ключ?** в нижней части экрана. Затем потребуется войти с помощью аккаунта Google или ввести резервный PIN-код, который был задан при создании графического ключа.

Если вы не создавали аккаунт Google на планшетном ПК или забыли резервный PIN-код, потребуется выполнить аппаратный сброс.

< Если вы забыли PIN-код или пароль >



Если вы забыли PIN-код или пароль, потребуется выполнить аппаратный сброс.









Внимание: При аппаратном сбросе настроек все пользовательские приложения и данные будут удалены.

ПРИМЕЧАНИЕ: Если вы вошли в аккаунт Google и забыли графический ключ, потребуется ввести резервный PIN-код.

4. Аппаратный сброс (сброс настроек до заводских значений)

Если планшетный ПК не возвращается в исходное состояние, используйте аппаратный сброс (сброс настроек до заводских значений), чтобы выполнить его инициализацию.

- 1 Выключите питание планшета.
- 2 Нажмите и удерживайте **кнопку Уменьшить громкость** , а затем нажмите и удерживайте **кнопку Питание/Блокировка**  справа на корпусе планшета до тех пор, пока на экране не отобразится логотип LG.

- 3 Отпустите кнопки только тогда, когда на экране отобразится логотип LG.
- 4 Затем быстро нажмите и удерживайте одновременно **кнопку Питание/Блокировка**  + **кнопку Увеличить громкость**  + **кнопку Уменьшить громкость** .
- 5 Отпустите все кнопки после того, как на дисплее появится экран Аппаратного сброса настроек.
- 6 Нажмите любую из **кнопок регулировки громкости**  , чтобы выбрать **Да**, затем нажмите **кнопку Питание/Блокировка** , чтобы продолжить.
- 7 Нажмите любую из **кнопок регулировки громкости**  , чтобы выбрать **Да** еще раз, затем для подтверждения нажмите **кнопку Питание/Блокировка** .
- 8 На устройстве будет выполнен аппаратный сброс.

ПРЕДУПРЕЖДЕНИЕ

При сбросе настроек на заводские значения все пользовательские приложения, технические средства защиты авторских прав и данные будут удалены. Перед выполнением аппаратного сброса следует создать резервную копию важных данных.

5. Когда экран не отвечает

Если экран не отвечает или планшетный ПК не реагирует на нажатия кнопок: нажмите и удерживайте **кнопку Питание/Блокировка**  более 8 секунд до тех пор, пока не появится логотип LG и не начнется перезагрузка. Если проблему не удастся решить, обратитесь в сервисный центр.

Знакомство с устройством

Обзор планшетного ПК

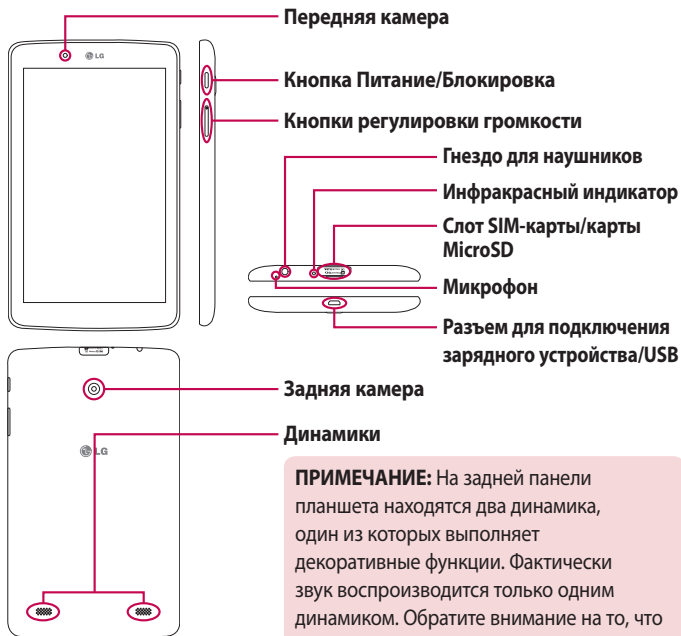

ПРИМЕЧАНИЕ: На задней панели планшета находятся два динамика, один из которых выполняет декоративные функции. Фактически звук воспроизводится только одним динамиком. Обратите внимание на то, что это не является дефектом устройства.

ПРИМЕЧАНИЕ: При записи видео или аудиоклипа убедитесь, что микрофон не заблокирован.



Передняя камера	Используйте, чтобы снимать себя на фото- или видеоканеру. Ее можно также использовать для видеочата. Поддерживайте чистоту объектива для максимальной четкости изображения.
Кнопка Питание/ Блокировка	Нажмите, чтобы заблокировать/разблокировать экран. Нажмите и удерживайте, чтобы включить/выключить планшетный ПК, перезапустить его, активировать/деактивировать режим "В самолете" или изменить настройки звука.
Кнопки регулировки громкости	Позволяют регулировать громкость мультимедиа. Нажмите и одновременно удерживайте обе кнопки, чтобы получить доступ к функции QuickMemo+.
Гнездо для наушников	Позволяет подключить дополнительную гарнитуру для удобного разговора в режиме hands-free. Также можно подключить наушники для прослушивания музыки.
Инфракрасный индикатор	Используется в качестве датчика для приложения QuickRemote.
Слот SIM-карты/ карты MicroSD	Позволяет вставить SIM-карту и карту MicroSD.
Микрофон	Служит для записи вашего голоса и позволяет использовать его для голосового управления.

Разъем для подключения зарядного устройства/USB	Позволяет подключить кабель USB к планшетному ПК, чтобы использовать адаптер зарядного устройства или другие совместимые аксессуары.
Задняя камера	Используется для съемки фото и записи видео. Поддерживайте чистоту объектива для максимальной четкости изображения.
Динамики	Для прослушивания аудио с помощью выбранной функции (например, музыка, видео, аудиоклипы и т.д.).

ПРЕДУПРЕЖДЕНИЕ

Не кладите на планшетный ПК тяжелые предметы и не садитесь на него. Это может привести к повреждению ЖК-дисплея и сенсорного экрана.

СОВЕТ.

- Коснитесь **значок Меню**  при открытии приложения для проверки доступных параметров.
- Если устройство заблокировано и не отвечает, нажмите и удерживайте **кнопку Питание/Блокировка**  в течение 8 секунд, пока на экране не отобразится логотип LG и не начнется перезагрузка.

Зарядка планшетного ПК

USB-адаптер, входящий в комплект поставки, используется для зарядки аккумулятора. Перед первым использованием планшетного ПК убедитесь, что аккумулятор полностью заряжен.

ПРИМЕЧАНИЕ: Устройство имеет встроенный аккумулятор. Для вашей безопасности не извлекайте аккумулятор, встроенный в устройство.

ПРЕДУПРЕЖДЕНИЕ! Если сенсорный экран не работает во время зарядки планшетного ПК, причиной могут являться перебои в подаче питания. В этом случае отсоедините кабель USB от устройства или отключите USB-адаптер от розетки.

- 1 Подключите USB-адаптер к кабелю USB.
- 2 Подключите кабель USB (см. рисунок ниже) к разъему для подключения зарядного устройства/USB планшетного ПК.
- 3 Подключите зарядное устройство к розетке.

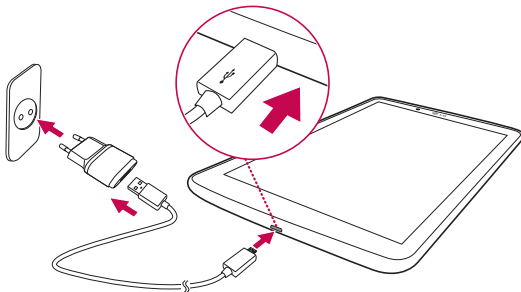

ПРИМЕЧАНИЕ: При первом использовании аккумулятора необходимо зарядить полностью, чтобы продлить срок его службы.



Продление времени работы аккумулятора

Время работы аккумулятора можно увеличить, отключив ненужные функции, работающие в фоновом режиме. Также можно следить за потреблением энергии некоторыми приложениями и системными ресурсами.

Для увеличения времени работы аккумулятора

- Выключите неиспользуемые средства связи, к примеру, Wi-Fi, Bluetooth или GPS.
- Уменьшите яркость экрана и установите меньшее время до отключения экрана.
- Отключите функцию автоматической синхронизации Gmail™, календаря, списка контактов и других приложений.
- Некоторые загруженные приложения, могут привести к уменьшению срока работы аккумулятора.
- При использовании загруженных приложений проверяйте уровень заряда аккумулятора.

Для проверки уровня заряда аккумулятора выполните следующие действия:

- 1 На главном экране коснитесь **Приложения**  > **Настройки**  > **О планшете** > **Аккумулятор**.
- 2 Состояние аккумулятора (зарядка или эксплуатация) и уровень заряда отобразятся в верхнем меню экрана.

Для отслеживания и управления функциями, потребляющими заряд аккумулятора

- 1 На главном экране коснитесь **Приложения**  > **Настройки**  > **О планшете** > **Аккумулятор** > **Расход заряда**.

- 2 В нижней части экрана отображается время использования заряда аккумулятора, а также список приложений и служб, начиная с самых энергоемких.

Установка SIM-карты

- 1 Для установки SIM-карты найдите и откройте крышку слота.
- 2 Вставьте ноготь в вырез и осторожно выдвиньте лоток SIM-карты.

ПРИМЕЧАНИЕ: под крышкой имеется два слота (второй слот — для карты microSD).

ПРИМЕЧАНИЕ: после замены SIM-карты необходимо перезагрузить планшет.

- 3 Вставьте SIM-карту в лоток позолоченным контактом вниз. Вставьте лоток обратно в гнездо до щелчка и закройте крышку.

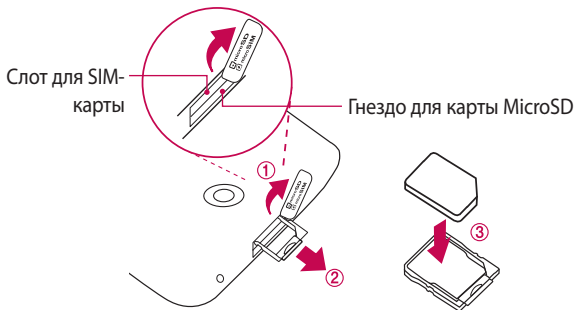

Установка карты microSD

Устройство поддерживает карты памяти microSD объемом до 64 Гб. Мультимедийное содержимое будет сохраняться на карту microSD.

- 1 Аккуратно потяните ногтем крышку гнезда для карты microSD за выемку, чтобы извлечь ее.



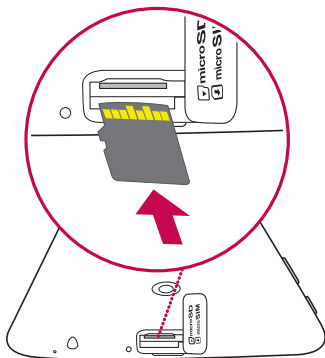

- 2 Вставьте карту памяти в разъем позолоченными контактами вверх. Вставьте крышку в гнездо и слегка надавите на нее, чтобы закрыть.



Извлечение карты microSD



Чтобы безопасно извлечь карту microSD из планшетного ПК, сначала ее необходимо отключить.

- 1 На главном экране коснитесь **Приложения**  > **Настройки**  > **Карта SD и внутренняя память** > **Отключить карту SD**.
- 2 Откройте лоток для карты microSD и нажмите на карту, чтобы извлечь ее.
- 3 Осторожно извлеките карту microSD из слота.

ПРЕДУПРЕЖДЕНИЕ! Перед извлечением карты microSD ее необходимо отключить. В противном случае может быть повреждена как карта microSD, так и планшетный ПК, а данные, записанные на карту microSD, могут быть утеряны.

Форматирование карты microSD

ПРЕДУПРЕЖДЕНИЕ! При форматировании карты памяти microSD все сохраненные на ней файлы будут удалены.

- 1 На главном экране коснитесь **Приложения**  > **Настройки**  > **Карта SD и внутренняя память**.
- 2 Коснитесь **Очистить карту SD** (дважды).
- 3 Если вы установили комбинацию разблокировки, введите ее и коснитесь **Стереть все**. Карта будет отформатирована, и ее можно будет использовать.

ПРИМЕЧАНИЕ: Если на карте памяти microSD сохранены файлы, после форматирования структура папок может быть изменена, так как все файлы будут удалены.

Блокировка и разблокировка экрана

Если планшетный ПК не используется в течение некоторого времени, экран автоматически отключается и блокируется. Это позволяет предотвратить случайное нажатие кнопок и сэкономить заряд аккумулятора. Если планшетный ПК не используется, нажмите кнопку **Питание/Блокировка**  для его блокировки.

Если на момент блокировки экрана работали какие-либо программы, то они могут все еще работать в режиме блокировки. Перед блокировкой рекомендуется закрыть все программы во избежание затрат на использование услуг (включая доступ к веб-страницам и передачу данных).

Чтобы активировать планшетный ПК, нажмите кнопку **Питание/Блокировка** . Отобразится экран блокировки. Коснитесь и проведите пальцем по экрану блокировки в любом направлении, чтобы разблокировать главный экран. Откроется последний просматриваемый экран.

Включение экрана с помощью функции KnockON

Функция KnockON позволяет легко включать и выключать экран двойным касанием.

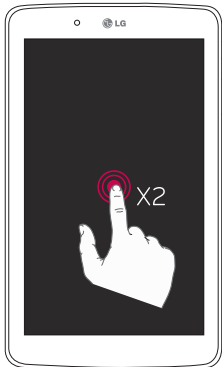



- Дважды быстро коснитесь центральной части экрана, чтобы включить его.
- Для выключения экрана дважды быстро коснитесь строки состояния, пустой области на главном экране или экрана блокировки.

Снятие блокировки экрана с помощью функции Knock Code

Функция Knock Code позволяет вам создать свой собственный код разблокировки, используя комбинацию касаний.

- При выключенном экране воспроизведите в любой его части созданную вами комбинацию касаний. Вы получите прямой доступ к главному экрану.

Активация функции Knock Code

- 1 На главном экране коснитесь **Приложения**  > **Настройки**  > **Дисплей** > **Блокировка экрана** > **Способ блокировки экрана** > **Knock Code**.
- 2 Отобразится окно, в котором можно выбрать последовательность для разблокировки экрана. Потребуется создать резервный PIN-код в качестве меры безопасности на случай, если вы забудете последовательность разблокировки.

Главный экран

Советы по работе с сенсорным экраном

Ниже приводится несколько советов для навигации по пунктам меню планшетного ПК.

ПРИМЕЧАНИЕ:

- Чтобы выбрать пункт меню, коснитесь этого значка.
- Не нажимайте слишком сильно. Сенсорный экран достаточно чувствителен и распознает даже легкие, но уверенные касания.
- Касайтесь необходимых элементов кончиком пальца. Будьте осторожны, чтобы не коснуться других элементов.

Касание

При помощи одного касания пальцем можно выбирать элементы, ссылки, ярлыки и буквы на экранной клавиатуре.

Касание и удержание

Коснитесь и удерживайте элемент на экране, не поднимая палец, пока действие не будет выполнено. Например, чтобы открыть доступные параметры контакта, коснитесь и удерживайте контакт в списке до появления контекстного меню.

Перетаскивание

Коснитесь и удержите элемент на мгновение, а затем, не поднимая палец, проведите им по экрану до нужного места. Можно перетаскивать элементы на главном экране для их перемещения.

Проведение пальцем

Быстро проведите пальцем по поверхности экрана, не задерживаясь при первом прикосновении (чтобы вместо этого не перетащить элемент). Например, можно провести пальцем по экрану вверх или вниз для прокрутки списка, или слева направо (и наоборот) для просмотра нескольких полотен главного экрана.

Двойное касание

Коснитесь дважды, чтобы увеличить веб-страницу или карту. Например, дважды коснитесь раздела веб-страницы, чтобы отрегулировать этот раздел по ширине экрана. Двойным касанием также можно увеличивать и уменьшать масштаб при просмотре изображений и работе с картами. Дважды коснитесь слова, чтобы выделить его. Также двойным касанием можно активировать функцию КносокON, чтобы включать или отключать сенсорный экран.

Сведение/разведение

Сведите или разведите указательный и большой пальцы для масштабирования при использовании браузера, просмотре карт или изображений.

Поворот экрана

Во многих приложениях и меню ориентация экрана регулируется в соответствии с физической ориентацией устройства.

Главный экран

Для просмотра экранов просто проведите пальцем по дисплею планшета вправо или влево. На них можно добавлять приложения, загрузки, виджеты и обои.

Кнопки быстрого доступа находятся в нижней части главного экрана и используются для удобного и быстрого доступа к наиболее часто используемым функциям.

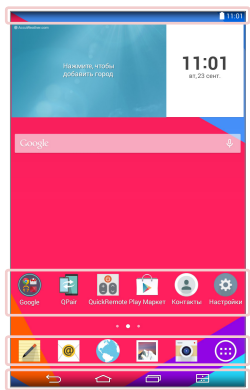

Строка состояния – показывает информацию о состоянии устройства, включая время, уровень сигнала Wi-Fi, заряд аккумулятора и значки уведомлений.

Значки приложений – коснитесь значка (приложения, виджета, папки и т.д.), чтобы открыть и использовать его.

Кнопки быстрого доступа – обеспечивают простой и быстрый доступ к часто используемым функциям в одно касание.

Кнопка Двойное окно – коснитесь для перехода в режим двойного окна. Позволяет одновременно управлять двумя приложениями благодаря разделению экрана на две части.

Кнопка Недавние приложения – коснитесь ее, чтобы просмотреть недавно использованные приложения. Вы также можете коснуться и удерживать ее для отображения меню параметров в приложениях.

Кнопка Главный экран – возврат на главный экран (или возврат на основное полотно главного экрана из любого из дополнительных полотен). Коснитесь и удерживайте ее, чтобы получить доступ к сервису Google Now.

Кнопка Назад – возврат к предыдущему экрану. Также закрывает всплывающие элементы, например, меню, диалоговые окна и экранную клавиатуру. Коснитесь и удерживайте ее, чтобы перейти в режим Двойного окна.

Настройка главного экрана

Главный экран можно настроить, добавляя на него приложения, загрузки, виджеты и обои. Чтобы планшетным ПК было удобнее пользоваться, добавьте избранные приложения и виджеты на главный экран.

Добавление элементов на главный экран:

- 1 Коснитесь и удерживайте пустую часть главного экрана.
- 2 Коснитесь вкладки **Приложения** или **Виджеты**.
- 3 Перетащите нужный элемент в необходимое место и отпустите.

Чтобы удалить значок приложения с главного экрана:

Коснитесь и удерживайте значок, который необходимо удалить, перетащите его на  и отпустите.

СОВЕТ! Чтобы добавить значок приложения на главный экран, на экране Приложения коснитесь и удерживайте приложение, которое необходимо добавить, и перетащите его в нужное место.



СОВЕТ! Можно добавить несколько значков приложений из папки. Перетащите один значок на другой на главном экране, и будет создана папка.

Запуск, переключение и остановка приложений

Коснитесь , чтобы отобразить недавно использованные приложения. Вы можете запустить несколько приложений одновременно и переключаться между ними. Вы также можете вручную останавливать приложения.



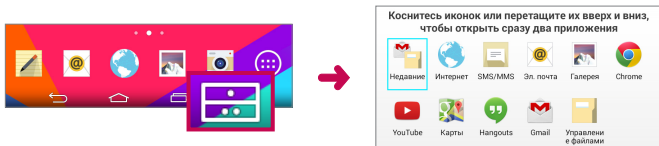

Использование функции Двойное окно

Функция Двойное окно разделяет экран на две части, что позволяет работать в многозадачном режиме, перетаскивать и отпускать элементы, а также автоматически синхронизировать и просматривать недавно использованные приложения.



- 1 Коснитесь , чтобы разделить экран, или коснитесь и удерживайте , пока не отобразится список приложений.



- 2 Коснитесь значка приложения и перетащите его в выбранную вами область экрана.
- 3 Коснитесь , чтобы увидеть следующие опции. Вы также можете перетаскивать вкладки, чтобы изменять размер окон.

	Переключение между экранами.
	Изменение списка приложений.
	Просмотр во весь экран.
	Закрытие приложений.

Отключение функции Двойное окно

- 1 Коснитесь  > **Приложения**  > **Настройки**  > **Двойное окно**.
- 2 Коснитесь переключателя режима Двойное окно, чтобы перевести его в состояние **ВЫКЛ.**

СОВЕТ! Вы также можете запустить два **браузера** одновременно.

Настройка значков приложений на главном экране

Вы можете назначать изображения из Галереи в качестве значка для любого приложения.

- 1 Коснитесь и удерживайте значок приложения до его разблокировки из текущего положения. Затем перетащите его на экран и отпустите. В правом верхнем углу приложения появится значок редактирования .
- 2 Коснитесь значка приложения еще раз, затем выберите нужный вид значка и коснитесь **ОК**. Или коснитесь **Новый** и настройте размер значка и выберите изображение из Галереи.

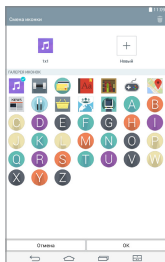
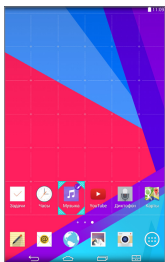

Просмотр других полотен главного экрана

- Проведите пальцем влево или вправо по главному экрану.
- Сведите пальцы вместе на главном экране, чтобы появилось миниатюрное изображение полотен, а затем коснитесь полотна главного экрана, которое вы хотите просмотреть.

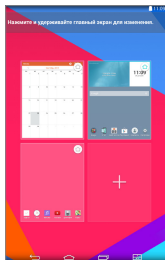

Быстрый доступ

Для просмотра элементов быстрого доступа коснитесь произвольного участка области фронтальных кнопок и потяните вверх. Станут доступны следующие сервисы: Google Now и QuickМемо+.

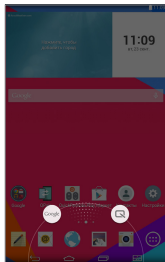

Уведомления

Уведомления оповещают о получении новых сообщений, событиях календаря, сигналах будильника, а также о текущих событиях, например, о загрузках.

На панели уведомлений можно просмотреть текущее состояние планшетного ПК и ожидающие уведомления. При получении уведомления вверху экрана появляется его значок. Значки ожидающих уведомлений отображаются слева, а системные значки, такие как Wi-Fi или уровень заряда аккумулятора, справа.

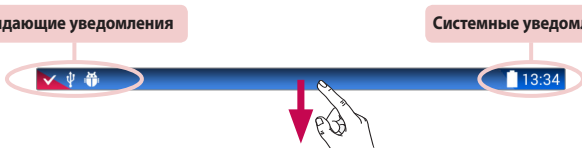

Просмотр уведомлений

Потяните пальцем строку состояния вниз, чтобы открыть панель уведомлений. Чтобы закрыть панель уведомлений, перетащите вверх панель, расположенную в нижней части экрана.

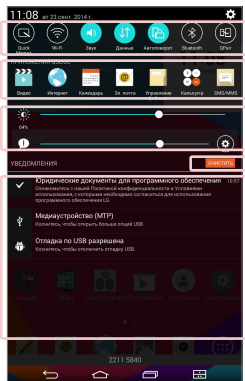

Панель Быстрые настройки – проведите пальцем по экрану вправо или влево для прокрутки списка. Коснитесь значка, чтобы включить/выключить функцию.

Приложения QSLIDE – коснитесь значка приложения QSlide, чтобы оно отобразилось в виде маленького окошка на экране. Коснитесь , чтобы удалить, добавить или изменить порядок приложений QSlide.

Проведите пальцем влево или вправо, чтобы настроить яркость экрана и громкость.

Кнопка ОЧИСТИТЬ – коснитесь ее, чтобы очистить список уведомлений о событиях.



Коснитесь уведомления, чтобы открыть его.

Быстрые настройки на панели уведомлений

Используйте Быстрые настройки для быстрого переключения настроек таких функций, как Wi-Fi. Быстрые настройки расположены в верхней части панели уведомлений.

ПРИМЕЧАНИЕ: Коснитесь и удерживайте значок на панели быстрых настроек для просмотра меню настроек функции.

Перестановка элементов Быстрых настроек на панели уведомлений

Откройте панель уведомлений, проведите пальцем по панели Быстрых настроек влево и коснитесь . Чтобы переставить элементы, перетащите  в выбранную область. Чтобы добавить значки, установите флажок в поле рядом с выбранными функциями.

Приложения QSlide на панели уведомлений

Приложения QSlide отображаются на панели уведомлений под панелью Быстрых настроек. Эти значки предоставляют быстрый и удобный способ выполнять несколько задач на одном экране (как режим "кадр в кадре" на телевизоре). QSlide отображает небольшое окно приложения на экране, которое можно перемещать, изменять размер или делать прозрачным.

ПРИМЕЧАНИЕ: Вы можете убрать панель приложений QSlide, коснувшись значка QSlide на панели Быстрых настроек.



Использование приложений QSlide

Коснитесь любого из приложений QSlide на панели, чтобы активировать его. Если функция QSlide включена, приложение открывается в окне на переднем плане, оставляя доступ к другим приложениям на заднем плане. Можно открыть до двух окон QSlide одновременно.

Значки уведомлений в строке состояния

В приведенной ниже таблице перечислены значки, которые появляются чаще всего.

Значок	Описание
	Режим "В самолете"
	Подключение к сети Wi-Fi активно
	Проводная гарнитура подключена
	Bluetooth включен
	Системное предупреждение
	Режим вибрации включен
	Бесшумный режим включен
	Аккумулятор полностью заряжен
	Идет зарядка аккумулятора
	Режим обмена данными включен
	Загрузка данных
	Пересылка данных
	Установлен будильник
	GPS включен
	Выполняется синхронизация
	Новое сообщение Gmail
	Новое сообщение Hangouts

	Воспроизводится композиция
	Планшет подключен к ПК через USB-кабель
	Энергосберегающий режим включен

Несколько пользователей

Можно создавать только одну учетную запись владельца планшетного ПК, при этом можно создавать добавлять учетные записи пользователей для независимого входа и использования планшетного ПК. Каждый пользователь может настроить собственные параметры планшетного ПК, иметь доступ к собственному разделу памяти и пользоваться возможностью установки и обновления приложений.

Преимущества владельца планшетного ПК



- Только владелец планшетного ПК может добавлять новых пользователей и удалять уже существующих.

Ограничения при использовании планшетного ПК несколькими пользователями



- Все пользователи расходуют общий ресурс аккумулятора, внутреннюю память и мобильные данные.
- Настройки языка, установленные одним пользователем, применяются для всех других пользователей.
- Каждый пользователь может настраивать и использовать только свое содержимое и данные (например, настройки главного экрана, настройки звука и т.д.).
- Любой пользователь может разрешать обновление приложений от лица других пользователей.

- Уведомления о сообщениях и запланированных событиях календаря будут отправляться только одному пользователю.
- Если пользователь начинает печатать документ, используя мобильную печать, печать будет продолжена даже при смене пользователя.
- Передача или загрузка данных, мультимедийные игры и услуги связи приостанавливаются при смене пользователя. Передача данных с помощью Play Store может быть продолжена даже смене пользователя.

Добавление нового пользователя для планшета

- 1 На главном экране коснитесь **Приложения**  > **Настройки**  > **Пользователи** > **Добавить пользователя**.
- 2 Выберите тип пользователя, которого вы хотите добавить.
 - **Пользователь:** у каждого пользователя есть собственные приложения и содержимое.
 - **Профиль с ограниченным доступом:** вы можете ограничить доступ к приложениям и содержимому через ваш аккаунт.
- 3 Откроется мастер настройки, чтобы помочь вам добавить нового пользователя. Коснитесь **Создать сейчас**.
 - После создания нового пользователя при регистрации в системе пользователь должен пройти процесс настройки профиля.

Переключение пользователей

- 1 Нажмите **кнопку Питание/Блокировка** , чтобы заблокировать экран планшета.
- 2 Повторно нажмите **кнопку Питание/Блокировка** , чтобы привести экран планшета в рабочее состояние.
- 3 Коснитесь одного из цветных значков в нижней части экрана. Выберите владельца планшета или любого созданного вами пользователя.

QSlide

Функция QSlide обеспечивает возможность наложения окон на экране планшета для удобства работы в многозадачном режиме. Окна QSlide можно открывать с панели **ПРИЛОЖЕНИЯ QSLIDE** на панели уведомлений или непосредственно из приложений, поддерживающих функцию QSlide.

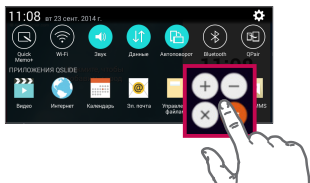

Откройте панель уведомлений и коснитесь нужного приложения в разделе **ПРИЛОЖЕНИЯ QSLIDE**.

ИЛИ

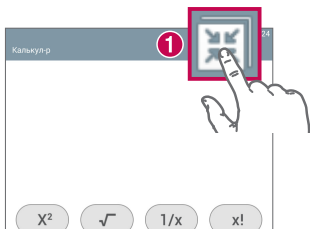

При использовании приложения с поддержкой QSlide коснитесь . Функция отображается постоянно в виде маленького окошка на экране.

Использование QSlide

Функция QSlide открывает связанное с ней приложение в окне на переднем плане, оставляя доступ к другим приложениям на заднем плане. Окно постоянно присутствует на экране до тех пор, пока вы его не закроете.

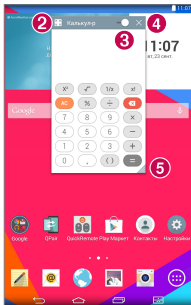

1		Коснитесь для запуска QSlide.
2		Коснитесь для отключения функции QSlide и возврата к полноэкранному отображению.
3		Коснитесь, чтобы настроить прозрачность.
4		Коснитесь для выхода из QSlide.
5		Коснитесь, чтобы настроить размер.

ПРИМЕЧАНИЕ: Функция QSlide поддерживает возможность отображения до двух окон одновременно. Функция QSlide поддерживает только следующие приложения: Видео, Интернет, Календарь, Эл. почта, Управление файлами и Калькул-р.

Создание снимка экрана

Чтобы сделать снимок экрана, одновременно нажмите и удерживайте кнопку **Уменьшить громкость** и кнопку **Питание/Блокировка** около 2 секунд.

Для просмотра снимка перейдите в **Приложения** > **Галерея** > папка **Screenshots**.

Создание снимков экрана с помощью QuickМемо+

На экране, снимок которого нужно сделать, потяните строку состояния вниз и выберите **QuickМемо+** .

ИЛИ

Одновременно нажмите и удерживайте обе **кнопки регулировки громкости** .

Создание снимков экрана с помощью Capture plus

Данная функция позволяет сделать снимок части экрана в Интернет-браузере, установленном по умолчанию.

- 1 Откройте **Интернет** и перейдите на страницу, для которой вы хотите создать снимок экрана.
- 2 Коснитесь **значок Меню**  > **Capture plus**.
- 3 Отрегулируйте синюю рамку до нужного размера, затем коснитесь **Сохран..** Выбранная область сохранится в папке **Capture plus** в Галерее.

Способы ввода текста

Экранная клавиатура автоматически отображается на экране, когда требуется ввести текст. Чтобы открыть экранную клавиатуру вручную, просто коснитесь текстового поля, в которое требуется ввести текст.

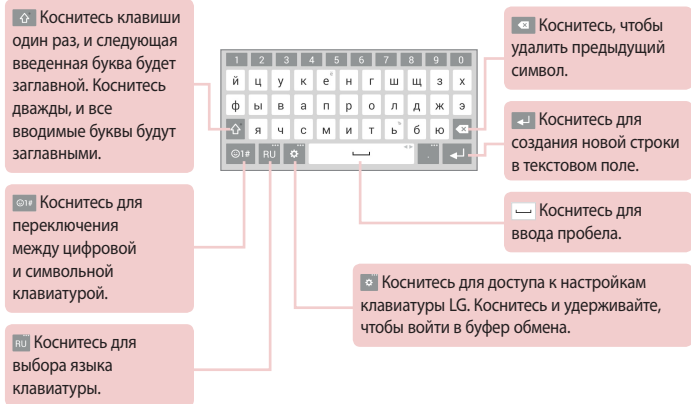

Ввод предложенных слов

Начните вводить текст с помощью клавиатуры, и варианты автоподстановки появятся на экране. Коснитесь и проведите пальцем вверх и влево от клавиатуры, чтобы выбрать вариант подстановки слева. Коснитесь и проведите пальцем вверх и вправо от клавиатуры, чтобы выбрать вариант подстановки справа.

Разделение клавиатуры с помощью жеста

Функция разделения клавиатуры позволяет использовать для набора текста две руки в альбомной ориентации. Одна часть клавиатуры расположена в левой, а другая – в правой части экрана.

Изменение высоты клавиатуры

Вы можете изменить высоту клавиатуры, чтобы увеличить отображаемую область экрана и упростить набор текста.

- Коснитесь  > **Высота и раскладка клавиатуры** > **Высота клавиатуры** > Коснитесь и перетащите значок , чтобы настроить высоту клавиатуры.

Изменение клавиш в нижнем ряду

- Коснитесь  > **Высота и раскладка клавиатуры** > **Клавиши нижней строки** > Коснитесь и перетащите клавиши, которые вы хотите убрать или добавить, или же если хотите изменить их расположение.

ПРИМЕЧАНИЕ: Настроить можно только клавиатуры с раскладкой QWERTY, QWERTZ и AZERTY. Некоторые языки не поддерживают данную функцию.

Ввод специальных символов



Экранная клавиатура позволяет вводить специальные символы (например, "á").

Коснитесь и удерживайте нужную клавишу (например, клавишу "a"). Когда появится требуемый символ, проведите пальцем по нему и поднимите символ, чтобы ввести его.

ПРИМЕЧАНИЕ: Символ в правом верхнем углу клавиши обозначает, что для данной клавиши доступны дополнительные символы.

Работа со Буфер обмена

Вы можете легко извлекать информацию, сохраненную в Буфер обмена. Вы можете копировать изображения и текст и сохранять их в Буфер обмена. Потом эти данные можно вставлять туда, куда вам потребуется.

- 1 Нажмите и удерживайте изображение или текст во время редактирования, а затем коснитесь Буфер обмена.
- 2 Нажмите и удерживайте поле ввода, а затем выберите **Буфер обмена**. Также в **Буфер обмена** можно перейти нажатием и удержанием значка  > .

ПРИМЕЧАНИЕ:

- В Буфер обмена можно сохранять до 10 единиц информации.
- Перейдите в Буфер обмена, нажмите , выберите элемент, который вы хотите удалить, а затем нажмите Готово.
- Эта функция может не поддерживаться в сторонних приложениях.



Настройка аккаунта Google

При первом включении планшетного ПК появляется возможность активировать сеть, войти в аккаунт Google и выбрать способ использования определенных сервисов Google.

Настройка аккаунта Google

- Войдите в аккаунт Google с предложенного экрана настройки.

ИЛИ

- На главном экране коснитесь **Приложения**  > вкладка **Приложения** > **Настройки**  > **Аккаунты и синхронизация** > **Добавить аккаунт** > **Google**.

Если у вас есть аккаунт Google, коснитесь **Существующий**, введите свой адрес электронной почты и пароль, а затем коснитесь . В противном случае, коснитесь **Новый** и введите необходимую информацию для создания нового аккаунта Google.

После настройки аккаунта Google планшетный ПК автоматически синхронизируется с вашим аккаунтом Google в Интернете.

Контакты, сообщения электронной почты Gmail, события календаря и другие сетевые данные этих приложений и служб синхронизируются с планшетным ПК при входе в аккаунт. (Это зависит от параметров синхронизации.)

Выполнив вход, вы можете пользоваться почтовой службой Gmail™, а также всеми преимуществами сервисов Google на своем планшетном ПК.

Подключение к сетям и устройствам



Wi-Fi

Технология Wi-Fi обеспечивает высокоскоростной доступ к сети Интернет в зоне обслуживания беспроводной точки доступа (AP). Пользуйтесь беспроводным интернетом с помощью Wi-Fi без дополнительной платы.

Подключение к сетям Wi-Fi

Для использования Wi-Fi на планшетном ПК потребуется подключение к беспроводной точке доступа. Некоторые точки доступа открыты для подключения. Другие точки доступа скрыты, или к ним применены различные меры безопасности, которые предусматривают изменение определенных параметров планшетного ПК для возможности его подключения к ним. Чтобы увеличить время работы аккумулятора, выключите передатчик Wi-Fi, если он не используется.

Настройка Wi-Fi и подключение к сети Wi-Fi

- 1 На главном экране коснитесь **Приложения**  > вкладка **Приложения** > **Настройки**  > **Wi-Fi**.
- 2 Коснитесь переключателя , чтобы включить Wi-Fi и начать поиск доступных сетей Wi-Fi.
- 3 Коснитесь **Поиск**, чтобы увидеть список активных и доступных сетей Wi-Fi.
 - Защищенные сети помечены значком блокировки.
- 4 Коснитесь сети, чтобы подключиться к ней.
 - Если сеть защищена, появится запрос на ввод пароля или других учетных данных. (Более подробные данные уточните у администратора сети.)
- 5 Строка состояния отображает значки, которые указывают на статус подключения к Wi-Fi.

Bluetooth



При отправке данных по Bluetooth передача выполняется с помощью соответствующего приложения, а не через меню Bluetooth, как на других мобильных телефонах и планшетах.

ПРИМЕЧАНИЕ:

- LG не несет ответственности за потери, перехват или злоупотребление данными, отправленными или полученным через функцию беспроводной связи Bluetooth.
- Всегда удостоверьтесь в том, что обмен данными происходит с надёжными и безопасными устройствами. При наличии препятствий между устройствами, рабочая дальность может быть ограничена.
- Некоторые устройства, особенно те, которые не проверены или не одобрены специальной группой технологии Bluetooth, могут быть несовместимы с данным устройством.

Включение Bluetooth и сопряжение планшетного ПК с устройством Bluetooth

Перед подключением к другому устройству необходимо соединиться с ним.

- 1 На главном экране коснитесь **Приложения**  > вкладка **Приложения** > **Настройки**  > **Bluetooth**.
- 2 Коснитесь переключателя Bluetooth , чтобы включить функцию.
- 3 Установите флажок рядом с именем вашего планшетного ПК, чтобы сделать его видимым для других устройств Bluetooth.

ПРИМЕЧАНИЕ: Чтобы выбрать период отображения устройства, коснитесь значок **Меню**  > **Время видимости**.

- 4 Отобразится список доступных устройств. Коснитесь устройства в списке для соединения.

ПРИМЕЧАНИЕ: В зависимости от типа устройства потребуется ввести совпадающие коды или подтвердить совпадающие коды; сопряжение устройств также может быть выполнено автоматически.

- 5 Когда соединение будет успешно установлено, ваш планшетный ПК подключится к устройству.

ПРИМЕЧАНИЕ: Данный планшетный ПК не поддерживает беспроводные гарнитуры. Поэтому использование функций вызовов с некоторыми аксессуарами, например, гарнитурой Bluetooth или устройствами с поддержкой Bluetooth, на данном устройстве может быть недоступно.

Передача данных по Bluetooth

- 1 Откройте элемент и коснитесь .

ИЛИ

Коснитесь и удерживайте элемент, затем выберите **Поделиться**.

- 2 Коснитесь **Bluetooth** для отправки элемента через Bluetooth.

ПРИМЕЧАНИЕ: Способ выбора параметра может зависеть от типа данных.

- 3 Выполните поиск и сопряжение с устройством, поддерживающим Bluetooth.



Прием данных по Bluetooth

- 1 Обратитесь к руководству пользователя устройства Bluetooth, чтобы узнать о том, как отправить файл на ваш планшетный ПК с помощью Bluetooth. Оба устройства должны быть сопряжены, а функция Bluetooth включена.
- 2 Выполните соединение и коснитесь **Принять** при получении запроса авторизации Bluetooth, чтобы принять файлы.

SmartShare

Функцией SmartShare удобно пользоваться в приложениях Галерея, Музыка и т.д.

Использование содержимого нескольких устройств

Вы можете поделиться содержимым своего планшета с несколькими устройствами. Коснитесь  или  > **SmartShare**, чтобы поделиться данными из приложений **Галерея**, **Музыка** **POLARIS Office 5**.

Воспроизведение/Отправка

Play – вы можете воспроизвести содержимое на телевизоре, на Bluetooth-колонке и т.д.

Beam – вы можете отправить содержимое на какое-либо устройство с поддержкой Bluetooth и SmartShare Beam.

- **SmartShare Beam** – служит для быстрой передачи материалов по Wi-Fi Direct.

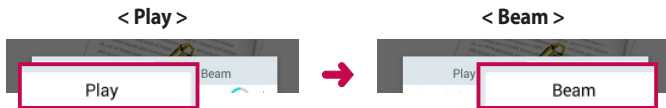

Использование содержимого близлежащих устройств

Вы можете использовать содержимое близлежащих устройств (например, ПК, сетевого сервера, мобильных устройств) с помощью приложений Галерея и Музыка.

Подключение устройств

Подключите свое устройство и прочие устройства с поддержкой DLNA к одной и той же сети Wi-Fi.

Подключение прочих устройств

Коснитесь **Близлежащие устройства**, чтобы просмотреть список устройств, поддерживающих технологию DLNA.

Подключитесь к выбранному устройству, чтобы ознакомиться с его содержимым.

Использование содержимого Облако

Вы можете пользоваться содержимым облачных сервисов (например, сервиса Dropbox) через приложения Галерея и Музыка.

Использование Облако

ПРИМЕЧАНИЕ: Набор функций может различаться в зависимости от облачного сервиса. Для доступа к данным может понадобиться некоторое время в зависимости от облачного сервиса.

- 1 Выберите **Облако** в приложениях Галерея или Музыка.
- 2 Выберите конкретный облачный сервис, в который вы хотите войти.
- 3 После входа вы можете использовать содержимое этого облачного сервиса.
- 4 Укажите настройки облачного сервиса, чтобы выбрать приложение для использования облачного сервиса.

QPair

С помощью подключения планшетного ПК к мобильному телефону через QPair можно синхронизировать входящие вызовы, сообщения и уведомления социальных сетей между планшетным ПК и мобильным телефоном.

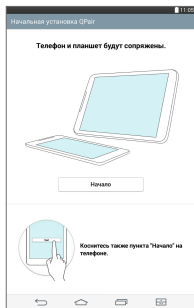

- 1 Сначала запустите **QPair**  и коснитесь **Начальная установка > Начало** на планшетном ПК, а затем выполните ту же самую процедуру на телефоне.

СОВЕТ! Приложение QPair может быть не предустановлено на устройстве. Перейдите в магазин Google Play, найдите и установите Qpair.

ПРИМЕЧАНИЕ:

- Приложение QPair работает с устройствами на платформе Android 4.1 или более поздней версии. Некоторые функции могут быть ограничены в зависимости от модели устройства.
- Изменения настроек Bluetooth во время использования функции QPair может привести к неправильной работе QPair, т.к. данная функция работает через Bluetooth.

2 Соединение Bluetooth включится автоматически.

Функции QPair

Уведомление о вызове – отправляет на планшетный ПК уведомление о получении входящего вызова на телефон. Уведомление отображает номер вызывающего абонента и позволяет принять или отклонить вызов. Можно изменить такие настройки вызовов, как мелодия звонка, громкость звонка, мелодия с вибрацией или функция автоматической отправки сообщения при отклонении вызова.

ПРИМЕЧАНИЕ: С помощью Bluetooth можно только принимать вызовы. Совершение вызовов с планшетного ПК с помощью QPair невозможно.

Уведомление о сообщении – отправляет на планшетный ПК уведомление о поступлении входящего сообщения на телефон. Можно также изменить такие настройки сообщений, как всплывающее сообщение, предварительный просмотр сообщений, звук уведомления или вибрация.

Уведомление от социальной сети – отображает уведомления от социальных сетей в строке состояния планшетного ПК, когда уведомление приходит на мобильных телефон.

ПРИМЕЧАНИЕ: Для включения этой функции активируйте **уведомления социальных сетей QPair** на вашем мобильном телефоне (**Настройки > Спец. возможности > Уведомления социальных сетей QPair**). Данная функция позволяет получать уведомления из социальных сетей на ваш планшетный ПК.

Перенос QuickМето+ – сохраняет данные, полученные с помощью QuickМето+, в Галерее планшетного ПК, а затем синхронизирует Галерею планшетного ПК с Галереей мобильного телефона.

Интернет через телефон – автоматическое подключение планшетного ПК к интернету через мобильный телефон (в качестве точки доступа Wi-Fi). При использовании данной функции может сниматься плата за передачу данных. Для сохранения переданных данных на телефоне, телефон автоматически подключается к доверенным точкам доступа Wi-Fi в пределах диапазона.

Стикер последнего приложения – при разблокировке сопряженного устройства стикер показывает последнее использованное на другом устройстве приложение, если приложение установлено на планшетном ПК и на телефоне.

Подключение к ПК при помощи USB-кабеля

Вы можете подключить ваш планшет к стационарному ПК, чтобы зарядить аккумулятор или передать файлы с ПК на планшет и наоборот.

Передача музыки, фото и видео с помощью функции Синхронизация носителя (MTP)

- 1 Подключите планшет к ПК с помощью USB-кабеля.
- 2 Если драйвер для платформы LG Android не установлен на ПК, выполните изменение настроек вручную. Для изменения настроек потяните вниз строку состояния и коснитесь текущего режима USB-соединения > **Синхронизация носителя (MTP)**.
- 3 Теперь можно просматривать содержимое медиаустройства на ПК и выполнять передачу файлов.

ПРИМЕЧАНИЕ: Для изменения настроек подключения к ПК потяните вниз строку состояния и выберите один из доступных режимов подключения через USB. Данная настройка отображается в строке состояния только при наличии подключенного USB-кабеля к планшетному ПК.

Синхронизация с Windows Media Player

Убедитесь, что на вашем ПК установлен Windows Media Player.

- 1 С помощью USB-кабеля подключите планшет к ПК с установленным проигрывателем Windows Media.
- 2 Выберите параметр **Синхронизация носителя (MTP)**.
- 3 При подключении на экране ПК появится всплывающее окно. Откройте Windows Media Player, чтобы синхронизировать музыкальные файлы.
- 4 Отредактируйте или введите имя устройства во всплывающем окне (при необходимости).

- 5 Выберите и перетащите музыкальные файлы в список синхронизации.
- 6 Запустите синхронизацию.
- Для синхронизации с проигрывателем Windows Media должны быть выполнены следующие требования.

Элементы	Требования
ОС	Microsoft Windows XP SP2, Vista или выше
Версия Windows Media Player	Windows Media Player 10 или выше

- Если версия Windows Media Player ниже 10, установите проигрыватель версии 10 или выше.

Подключение к ПК при помощи USB-кабеля для пользователей Mac OS X

Мультимедийное содержимое можно переносить с планшетного ПК на ПК с установленной ОС MAC X и наоборот, установив программу Android File Transfer.

- 1 Загрузите и установите программу Android File Transfer для пользователей Mac с веб-сайта android.com (<http://www.android.com/filetransfer/>).
- 2 Подключите планшетный ПК к компьютеру и дважды щелкните значок AFT (программа Android File Transfer), чтобы запустить программу.
- 3 Мультимедийное содержимое можно будет просматривать и перетаскивать с и на планшетный ПК (или ПК).



Контакты

Вы можете добавлять контакты на планшетный ПК и синхронизировать их с контактами аккаунта Google или другими аккаунтами, которые поддерживают синхронизацию контактов.

Поиск контакта

- 1 Чтобы открыть список контактов, на главном экране коснитесь **Контакты** .
- 2 Коснитесь поля **Поиск контактов** и введите имя контакта. Также можно прокрутить алфавитную строку в левой части экрана.



Добавление нового контакта

- 1 На главном экране коснитесь **Контакты** .
- 2 Коснитесь **Новый контакт** . Выберите нужный аккаунт (если применимо).
- 3 Чтобы добавить изображение новому контакту, коснитесь . Выберите **Снять фото**, чтобы сделать фото с помощью камеры, или **Выбрать из галереи**. Затем просмотрите изображения и выберите.
- 4 Коснитесь  для ввода определенной информации о контакте.
- 5 Введите сведения о контакте.
- 6 Коснитесь **Сохран.**

Избранные контакты

Можно классифицировать часто вызываемые контакты как избранные.



Чтобы добавить контакт в избранные:

- 1 На главном экране коснитесь **Контакты** , чтобы открыть контакты.
- 2 Коснитесь контакта, чтобы просмотреть подробности.
- 3 Коснитесь звездочки  справа от имени контакта. Звездочка окрашивается в желтый цвет, и контакт добавляется в избранные.

Чтобы удалить контакт из списка избранного:

- 1 На главном экране коснитесь **Контакты** , чтобы открыть контакты.
- 2 Коснитесь вкладки **Избранные** для просмотра избранных контактов.
- 3 Коснитесь контакта, чтобы просмотреть подробности.
- 4 Коснитесь желтой звездочки справа от имени контакта. Звездочка окрашивается в серый цвет и удаляется из избранного.

Создание группы

- 1 На главном экране коснитесь **Контакты** , чтобы открыть список контактов.
- 2 Коснитесь вкладки **Группы**, затем .
- 3 Введите название новой группы.
 - Коснитесь **Добавить участников** для добавления записей контактов в новую группу.
- 4 Коснитесь **Сохран.**, чтобы сохранить группу.





ПРИМЕЧАНИЕ: При удалении группы находящиеся в ней контакты не будут потеряны. Они останутся в списке контактов.

Планшет объединяет текстовые и мультимедийные сообщения в одно интуитивно понятное и простое в использовании меню.

Просмотр диалога

Сообщения, которыми вы обмениваетесь с другим абонентом, отображаются в хронологическом порядке в ветке сообщений, чтобы можно было удобно просматривать весь архив переписки.

Отправка сообщений

- 1 На главном экране коснитесь **Приложения** , нажмите **SMS/MMS** , затем нажмите **Новое сообщение** , чтобы создать сообщение.
- 2 Введите имя контакта или номер телефона в поле Кому. При вводе имени вам будут предложены варианты выбора. Коснитесь нужного имени получателя. Вы можете добавить нескольких получателей.
- 3 Нажмите на текстовое поле для ввода сообщения.
- 4 Нажмите **значок Меню** , чтобы открыть меню. Выберите один из имеющихся вариантов.
- 5 Нажмите **Отпр.** , чтобы отправить сообщение.



ПРЕДУПРЕЖДЕНИЕ! Ограничение в 160 символов зависит от страны, алгоритма кодирования и языка.

Если в текстовое сообщение добавляется изображение, видео- или аудиофайл, оно будет автоматически преобразовано в мультимедийное сообщение, что потребует активации интернет-соединения, за которое ваш оператор может взимать дополнительную плату.

ПРИМЕЧАНИЕ: Когда вы получаете текстовое сообщение во время разговора, прозвучит уведомление.

Использование смайликов

Оживите свои сообщения смайликами.

При написании нового сообщения нажмите  и выберите категории на панели инструментов в нижней части клавиатуры. Также вы можете нажать **значок Меню**  > **Вставить смайлик**.

Изменение настроек сообщений

Параметры сообщений планшета настроены заранее, и вы можете отправлять сообщения сразу. Их можно изменить в соответствии с собственными предпочтениями.

- На домашнем экране нажмите **SMS/MMS**  > **значок Меню**  > **Настройки**.

Электронная почта

Вы можете использовать приложение Электронная почта, чтобы просматривать сообщения с таких сервисов как Yahoo!, MSN и AOL. Приложение Электронная почта поддерживает следующие типы учетных записей: POP3, IMAP и Exchange.

Данные для настройки учетной записи может предоставить поставщик услуг или системный администратор.

Управление аккаунтом электронной почты

Коснитесь значка **Эл. почта**  на главном экране. При первом запуске приложения Эл. почта откроется мастер настройки, который поможет настроить аккаунт электронной почты.

После завершения начальной установки приложение Эл. почта отобразит содержимое папки Входящие. При наличии нескольких аккаунтов между ними можно переключаться.

Чтобы добавить аккаунт электронной почты:

- Откройте приложение **Эл. почта** и коснитесь значок **Меню**  > **Настройки** > **Добавить аккаунт**.



Чтобы переключиться между аккаунтами:

Если вы добавили более одного аккаунта, вы можете удобно переключаться между ними. Из любой папки электронной почты коснитесь текущего аккаунта (в верхней части экрана), затем коснитесь аккаунта, который вам нужен.

Чтобы изменить настройки аккаунта электронной почты:

Откройте приложение **Эл. почта** и коснитесь **значок Меню**  > **Настройки** > **Общие настройки** для конфигурации настроек, которые применяются ко всем аккаунтам. Коснитесь определенного аккаунта для конфигурации настроек, которые будут применяться только к этому аккаунту.

Чтобы удалить аккаунт электронной почты:

- Откройте приложение **Эл. почта** и коснитесь **значок Меню**  > **Настройки** > **значок Меню**  > **Удалить аккаунт** > коснитесь аккаунта, который необходимо удалить > **Удалить** > **Да**.

Работа с папками аккаунтов

Откройте приложение **Эл. почта**, коснитесь **значок Меню**  и выберите **Папки**.

Для каждого аккаунта предусмотрены следующие папки: Входящие, Исходящие, Отправлено и Черновики. В зависимости от функций, поддерживаемых поставщиком услуг, на экране могут присутствовать другие папки.

Создание и отправка сообщения электронной почты

- 1 Не закрывая приложения **Эл. почта**, коснитесь **Новое сообщение** .
- 2 Введите адрес получателя сообщения. По мере ввода текста будут предлагаться адреса из списка контактов. При вводе нескольких адресов их следует разделять точками с запятой.

3 Коснитесь **Вложить** , чтобы вложить материал в сообщение при необходимости.

4 Введите тему и текст сообщения.

5 Коснитесь **Отпр.** , чтобы отправить сообщение.

Если подключение к сети отсутствует, например, при работе в режиме "В самолете", отправляемые сообщения будут храниться в папке Исходящие до восстановления соединения. При наличии в данной папке неотправленных сообщений, папка Исходящие будет отображена на экране Аккаунты.

Получение электронных писем

Получение нового сообщения эл. почты сопровождается звуковым сигналом или вибрацией (в зависимости от настроек звука и вибрации), значок уведомления отображается в строке состояния.

Развлечения

Камера

Чтобы открыть приложение Камера, коснитесь **Камера**  на главном экране.

Знакомство с видеоискателем



- 1 Очистить просмотр** – коснитесь, чтобы показать или скрыть меню видеоискателя.
- 2 Переключить камеру** – переключение между передней и задней камерой. Камеры также можно переключать, проведя пальцем по экрану.
- 3 Режим** – позволяет настроить режим съемки как режим **Авто** или **Панорама**.
- 4 Настройки** – коснитесь значка, чтобы открыть меню параметров.
- 5 Галерея** – коснитесь, чтобы просмотреть последний сделанный снимок. Данная функция позволяет получать доступ к Галерее и просматривать сохраненные фото, находясь в режиме камеры.
- 6 Режим видео** – коснитесь, чтобы начать видеозапись.







7 Съемка – делает снимок.

8 Выход – коснитесь, чтобы выйти из режима камеры.

ПРИМЕЧАНИЕ: Перед съемкой убедитесь, что объектив камеры чист.

Расширенные настройки

В окне видоискателя коснитесь  для доступа к дополнительным настройкам.

	Выбор разрешения фото. При выборе высокого разрешения увеличивается размер файла, что означает, что в памяти устройства можно сохранить меньше снимков.
	Съемка при помощи голосовой команды.
	Установка задержки между нажатием кнопки спуска затвора и съемкой. Используйте эту функцию, если хотите сфотографироваться вместе со всеми.
	Отображение сетки на экране для выравнивания фотографий.
	Настройте путь для сохранения изображений. Выберите между внутренней памятью устройства и картой SD.
	Отображение справочной информации.

СОВЕТ! Если вы выходите из режима камеры, для некоторых настроек (например, таймера) будут восстановлены значения по умолчанию. Проверьте данные значения, прежде чем сделать следующий снимок.

Фотосъемка

- 1 Откройте приложение **Камера**.
- 2 Направьте объектив в сторону предмета съемки.
- 3 Коснитесь , чтобы сделать снимок. Снимок также можно сделать, коснувшись любой точки дисплея в режиме **Чистый просмотр**.

Приближение/отдаление изображения.

В режиме фотосъемки или видеозаписи коснитесь двумя пальцами произвольной области экрана и разведите их для приближения. Для отдаления сведите пальцы вместе.





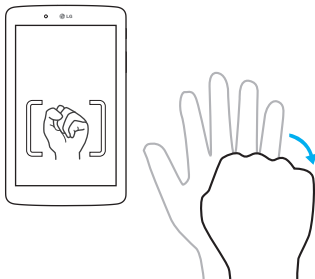

Съемка по жесту

Функция "Съемка по жесту" позволяет сделать снимок на фронтальную камеру с помощью жеста руки. Чтобы сделать снимок, поднимайте руку с открытой ладонью пока фронтальная камера не распознает ее, и на экране не появится рамка. Затем сожмите руку в кулак. Автоматически запустится таймер, чтобы у вас было время подготовиться к снимку.



Когда снимок сделан

- 1 Коснитесь предпросмотра изображения в нижней части экрана, чтобы просмотреть последний сделанный снимок.
- 2 Коснитесь **Галерея**, а затем коснитесь **ОК**.

	Коснитесь, чтобы отредактировать фотографию.
	Коснитесь, чтобы сразу же продолжить съемку.
	Коснитесь, чтобы отправить фотографию другим пользователям или опубликовать ее в социальной сети.
	Коснитесь, чтобы удалить фотографию.
	Коснитесь, чтобы просмотреть дополнительные опции.
	Коснитесь, чтобы добавить фотографию в избранное.

СОВЕТ! Если у вас есть аккаунт в социальной сети, настроенный для использования на планшетном ПК, вы можете отправить свое фото в сообщество социальной сети.

Коснитесь **значок Меню**  , чтобы увидеть следующие опции.

SmartShare – коснитесь, чтобы отправить фотографию с помощью функции SmartShare.

Уст. изображение как – коснитесь, чтобы использовать снимок в качестве **Фотография контакта**, **Обои главн. экрана**, **Обои экрана блокировки** или **Обои**.

Переместить – коснитесь, чтобы переместить фотографию в другой альбом.

Копировать – коснитесь, чтобы копировать выбранную фотографию и сохранить ее в другой альбом.

Скопировать в буфер обмена – коснитесь, чтобы скопировать фотографию и сохранить ее в буфере обмена.

Слайд-шоу – автоматическое отображение снимков из текущей папки один за другим.

Повернуть влево/вправо – коснитесь, чтобы повернуть изображение влево или вправо.

Обрезать – кадрирование фотографии. Проведите пальцем по экрану, чтобы выделить область для обрезки.

Добавить местоположение – добавление информации о местоположении.

Переименовать – коснитесь, чтобы изменить название выбранной фотографии.



Печать – позволяет отправить фотографию на печать.

Сведения – отображает дополнительные сведения об изображении.

Просмотр сохраненных фотографий

В режиме камеры можно получить доступ к сохраненным фотографиям.

Просто коснитесь предпросмотра изображения рядом с кнопкой затвора, чтобы на экране отобразилась Галерея.

1 Выберите приложение для просмотра и/или редактирования фотографий. Коснитесь значка **Галерея**  или **Фото** .



2 Коснитесь **ОК**.

- Для просмотра остальных снимков прокрутите влево или вправо.
- Чтобы приблизить или отдалить изображение, дважды коснитесь экрана или поместите на экран два пальца и разведите их в стороны (сдвиньте пальцы, чтобы отдалить).

Запись видеоклипа

- 1 Откройте приложение **Камера**.
- 2 Направьте объектив на предмет видеосъемки.
- 3 Коснитесь значка Видео , чтобы начать запись.
- 4 Отобразится таймер, показывающий длительность видеоклипа.
- 5 Коснитесь  для остановки записи.

СОВЕТ!

- Коснитесь , чтобы приостановить запись.
- Коснитесь , чтобы сделать снимок экрана во время видеозаписи.

Просмотр записанных видео

Просмотреть созданные видеозаписи можно в режиме камеры, коснувшись предпросмотра изображения рядом с кнопкой затвора.

- 1 Коснитесь предпросмотра изображения рядом с кнопкой затвора на экране видеоискателя.
- 2 На экране отобразится ваша **Галерея** с последними записанными видео. Проведите пальцем влево для перехода к другим видео.
- 3 Коснитесь значка Воспроизведения на видео  для воспроизведения.

ПРИМЕЧАНИЕ: Вы можете просматривать видео с помощью приложений Галерея и Фото.

ПРИМЕЧАНИЕ: Не нажимайте слишком сильно. Сенсорный экран достаточно чувствителен и распознает даже легкие прикосновения.

Галерея

Для быстрого доступа к файлам мультимедиа их можно хранить во внутренней памяти. Используйте данное приложение для просмотра файлов мультимедиа в виде изображений и видео.

На главном экране коснитесь **Приложения**  > вкладка **Приложения** > **Галерея** .

При помощи приложения Галерея можно управлять и передавать изображения и видео.

ПРИМЕЧАНИЕ:





- В зависимости от установленного на устройстве программного обеспечения некоторые форматы файлов могут не поддерживаться.
- Некоторые файлы могут воспроизводиться неправильно в зависимости от способа кодировки.
- При открытии файлов может возникать ошибка, если размер файла превышает размер доступной памяти.

Просмотр изображений

При запуске приложения **Галерея**  отображаются доступные папки. При сохранении изображения другим приложением, например, приложением Эл. почта, автоматически создается папка загрузок, в которую помещается данное изображение. Таким же образом, при создании снимка экрана автоматически создается папка "Screenshots". Коснитесь папки, чтобы открыть ее.

Изображения расположены по дате создания. Выберите изображение для просмотра во весь экран. Прокручивайте экран влево или вправо для просмотра следующего или предыдущего изображения.

Воспроизведение видео



Откройте приложение **Галерея**  и выберите альбом. Значок воспроизведения  отображается на видеофайлах. Коснитесь изображения, чтобы выбрать его. Выберите приложение для воспроизведения файла (коснитесь приложения **Фото**  или **Видео** ) , затем коснитесь **ОК**, и начнется воспроизведение видеозаписи.

ПРИМЕЧАНИЕ:

- При использовании приложения Видео для воспроизведения записей проведите пальцем слева вверх и вниз по экрану, чтобы настроить яркость изображения. Для регулировки громкости проведите пальцем вверх или вниз в правой части экрана.
- При использовании приложения Видео для воспроизведения записей, проведите пальцем по экрану влево или вправо для перемотки записи вперед или назад.

Удаление изображений и видео

Используйте один из следующих способов:

- В папке коснитесь , выберите фото и видео, которые требуется удалить, затем коснитесь **Удалить** и **Да** для подтверждения действия.
- В процессе просмотра фото или видео коснитесь , затем коснитесь **Да** для подтверждения действия.

Установка в качестве обоев

При просмотре фото коснитесь **значок Меню**  > **Уст. изображение как и** выберите **Обои главн. экрана**, **Обои экрана блокировки** или **Обои**.

Слайд-шоу

Можно просматривать фотографии в режиме слайд-шоу по альбомам или, выбрав все свои фотографии. На главном экране коснитесь **Галерея** .

- Коснитесь альбома с фотографиями, который вы хотите просмотреть, затем коснитесь **значок Меню**  > **Слайд-шоу** > выберите изображения для просмотра > **Далее** > Подтвердите настройки слайд-шоу > **Начало**.

Коснитесь **кнопки Назад**  для остановки воспроизведения слайд-шоу.







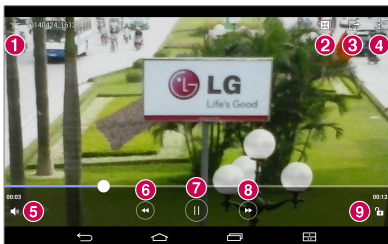

Видео

Галерея оснащена видеоплеером, который позволяет воспроизводить любимые видеоклипы.

Воспроизведение видео

- 1 На главном экране коснитесь **Приложения**  > вкладка **Приложения** > **Галерея**  > **Видео**.
- 2 Выберите видеофайл.





	Нажмите, чтобы добавить видео в избранное.
	Коснитесь, чтобы открыть QSlide и показать видео в небольшом окне.
	Коснитесь, чтобы отправить видео с помощью функции SmartShare.
	Коснитесь, чтобы просмотреть дополнительные опции.
	Коснитесь для управления громкостью видео.
	Коснитесь и удерживайте для перемотки назад с 3-секундным интервалом. Коснитесь один раз для перехода на 10 секунд назад.
	Коснитесь, чтобы приостановить воспроизведение видео.
	Коснитесь и удерживайте для перемотки вперед с 3-секундным интервалом. Коснитесь один раз для перехода на 10 секунд вперед.
	Коснитесь, чтобы заблокировать/разблокировать экран видео.

Чтобы настроить громкость во время просмотра видео, воспользуйтесь кнопками регулировки громкости на правой стороне планшетного ПК. Коснитесь **Галерея** >  (в верхнем левом углу строки заголовка) > **Видео**, затем коснитесь и удерживайте видео в списке для доступа к следующим функциям: **Поделиться**, **Удалить**, **Обрезка**, **Переименовать** и **Сведения**.

СОВЕТ! При просмотре видео проведите пальцем вверх или вниз в левой части экрана для настройки яркости экрана. Проведите пальцем вверх или вниз в правой части экрана для настройки уровня громкости звука.



Музыка

Планшетный ПК оснащен музыкальным проигрывателем, который позволяет воспроизводить любимую музыку. Чтобы получить доступ к плееру, на главном экране коснитесь **Приложения**  > вкладка **Приложения** > **Музыка** .







Передача музыки с помощью режима Синхронизация носителя (MTP)

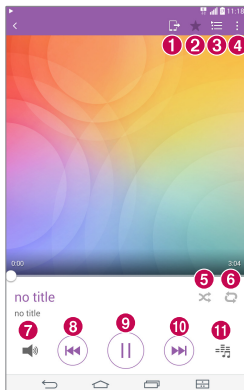



- 1 Подключите планшет к ПК при помощи кабеля USB.
- 2 Выберите параметр **Синхронизация носителя (MTP)**. Планшетный ПК отобразится в качестве дискового накопителя на компьютере. Нажмите на диск для просмотра содержимого. Скопируйте файлы с ПК в папку драйвера.

Воспроизведение аудиофайлов

- 1 На главном экране коснитесь **Приложения**  > вкладка **Приложения** > **Музыка** .
- 2 Коснитесь вкладки **Песни**.
- 3 Выберите аудиофайл.



1		Коснитесь, чтобы отправить музыкальный файл с помощью функции SmartShare.
2		Коснитесь, чтобы установить текущую композицию в качестве избранной.
3		Коснитесь для просмотра текущего списка воспроизведения.
4		Коснитесь, чтобы просмотреть дополнительные опции.
5		Коснитесь, чтобы установить воспроизведение в произвольном порядке.
6		Коснитесь, чтобы установить режим повтора.
7		Коснитесь для управления громкостью музыки.

8 	Коснитесь для возврата к началу композиции. Коснитесь два раза для перехода к предыдущей композиции. Для перемотки коснитесь и удерживайте 3 секунды.
9 	Коснитесь, чтобы приостановить воспроизведение.
10 	Коснитесь для перехода к следующей композиции в альбоме или в списке воспроизведения. Для быстрой перемотки коснитесь и удерживайте 3 секунды.
11 	Коснитесь, чтобы настроить аудиоэффект.

Чтобы настроить громкость во время прослушивания музыки, воспользуйтесь кнопками регулировки громкости на правой стороне планшетного ПК.

Коснитесь и удерживайте любую песню в списке для доступа к следующим функциям: **Воспр.**, **Добавить в плейлист**, **Удалить**, **Поделиться**, **Инфо** и **Поиск**.

ПРИМЕЧАНИЕ:



- В зависимости от используемого программного обеспечения устройства некоторые форматы файлов могут не поддерживаться.
- При открытии файлов может возникать ошибка, если размер файла превышает размер доступной памяти.
- Некоторые композиции могут быть защищены авторскими правами в соответствии с международными положениями и федеральными законами об авторских правах. Для воспроизведения или копирования музыки может потребоваться разрешение или лицензия. В некоторых странах местное законодательство запрещает частное копирование материалов, защищенных авторским правом. Прежде чем загружать или копировать файлы, пожалуйста, ознакомьтесь с положениями местного законодательства относительно использования подобных материалов.

Инструменты

QuickМето+





Функция QuickМето+ позволяет создавать заметки и снимки экрана. Делайте снимки экрана, рисуйте на них, обменивайтесь ими с членами семьи и друзьями с помощью QuickМето+.







Создание заметки

- 1 На главном экране коснитесь **QuickМето+** , затем коснитесь , затем создайте новую заметку.
- 2 Вы можете редактировать текст, набирая его на клавиатуре или, предварительно выбрав тип и цвет карандаша, при помощи рукописного ввода.
- 3 Добавьте напоминание, коснувшись , чтобы установить уведомление о событии.
- 4 Добавьте в вашу заметку информацию о местоположении и погоде, если у вас есть доступ к сети передачи данных.

Использование функций QuickМето+

Доступны следующие настройки на панели инструментов QuickМето+, расположенной в верхней части экрана.

	Коснитесь, чтобы открыть заметку в QSlide.
	Позволяет отменять и возвращать предыдущие действия.
	Позволяет редактировать текст, изменять цвет и производить выравнивание.
	Позволяет использовать ручной ввод. Позволяет выбрать тип, толщину, прозрачность и цвет карандаша.



	Удаляет изменения, которые вы внесли в текст заметки.
	Сохраняет заметку в QuickМето+.
	Коснитесь, чтобы просмотреть дополнительные опции.
	Позволяет создать уведомление о событии.
	Позволяет вставить в заметку информацию о погоде.
	Позволяет вставить в заметку информацию о местоположении при помощи GPS.

Создавайте снимки экрана с помощью QuickМето

- 1 Запустите функцию QuickМето+, потяните Строку состояния вниз и коснитесь .

ИЛИ

удерживайте обе **кнопки регулировки громкости** одновременно в течение одной секунды.

- 2 Выберите опцию меню на панели инструментов и создайте заметку.
- 3 Коснитесь , чтобы сохранить заметку. Для выхода из приложения QuickМето+ достаточно коснуться **кнопки Назад** .

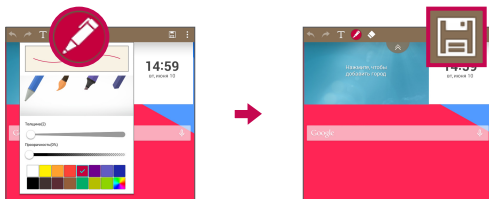





ПРИМЕЧАНИЕ: Пользуйтесь кончиками пальцев при использовании функции QuickMemo+. Не касайтесь ногтем.

QuickRemote

Функция QuickRemote превращает ваш планшетный ПК в универсальный пульт ДУ, с помощью которого можно управлять телевизором, Blu-ray или DVD.

ПРИМЕЧАНИЕ: Функция QuickRemote может быть недоступна для некоторых устройств и регионов.

Запуск и настройка QuickRemote

- 1 На главном экране коснитесь **Приложения**  > вкладка **Приложения** > **QuickRemote**  .
Вы также можете выполнить первоначальную настройку QuickRemote из панели уведомлений. Потяните пальцем строку состояния вниз, коснитесь значка **QuickRemote** , затем коснитесь **ДОБАВИТЬ ПУЛЬТ ДУ**.
- 2 Коснитесь  Гостиная, чтобы выбрать тип помещения, и коснитесь , чтобы добавить устройство.
- 3 Выберите тип и производителя устройства, затем следуйте указаниям на экране для завершения настройки устройства.

ПРИМЕЧАНИЕ: QuickRemote работает так же, как и обычный пульт ДУ с инфракрасным датчиком в вашей стране или регионе. При использовании функции QuickRemote старайтесь не закрывать инфракрасный датчик, расположенный в верхней части планшетного ПК. Поддержка данной функции зависит от модели, производителя или поставщика услуг.

Использование QuickRemote

- 1 Откройте **QuickRemote**  выберите помещение, для которого вы настраивали пульт ДУ.
- 2 Выберите пульт ДУ, коснувшись его типа/названия на панели QuickRemote с левой стороны экрана.
- 3 Используйте кнопки на появившемся пульте ДУ.

ПРИМЕЧАНИЕ: При добавлении пульта ДУ для телевизора, функция QuickRemote может использовать кнопку ВВОД для настройки соответствующей удаленной поддержки. При настройке кнопки ВВОД источник входного сигнала телевизора может быть изменен. Для сброса источника входного сигнала телевизора коснитесь кнопки ВВОД на панели QuickRemote несколько раз (в зависимости от количества устройств, подключенных к телевизору).



Параметры QuickRemote

Для доступа к меню параметров QuickRemote коснитесь **значок Меню** , чтобы выбрать нужный параметр.

ПРИМЕЧАНИЕ: Если в фоновом режиме воспроизводится музыка, при нажатии любой кнопки QuickRemote звук на секунду выключается.

Часы

Установка будильника

- 1 На главном экране коснитесь **Приложения**  > вкладка **Приложения** > **Часы**  > .
- 2 Установите требуемое время будильника.



3 Установите параметры **Повтор, Повторение сигнала, Вибрация, Мелодия, Громкость будильника, Автозапуск приложений, Блокировка с загадкой** и **Заметка**.

4 Нажмите **Сохран..**

ПРИМЕЧАНИЕ: Чтобы изменить настройки будильника, на экране часов коснитесь **значок Меню**  и выберите **Настройки**.

Калькулятор



Использование калькулятора

1 На главном экране коснитесь **Приложения**  > вкладка **Приложения** > **Калькул-р** .

2 Коснитесь цифровых клавиш для ввода цифр.

3 Для простых вычислений коснитесь необходимой функции (**+**, **-**, **×** или **÷**) после чего выберите **=**.



ПРИМЕЧАНИЕ:

- Для более сложных вычислений коснитесь **значок Меню** , выберите **Научный калькулятор**, затем выберите требуемую функцию.
- Для просмотра предыдущих вычислений коснитесь **значок Меню**  > **История вычислений**.

Календарь

События всех аккаунтов, которые вы добавили на свой планшет и настроили для синхронизации с календарем, отображаются в календаре.

Добавление мероприятия в календарь

- 1 На главном экране коснитесь **Приложения**  > вкладка **Приложения** > **Календарь** .
- 2 Коснитесь меню в верхнем левом углу, чтобы изменить вид календаря (День, Неделя, Месяц, Год, Повестка дня).
- 3 Коснитесь даты, для которой вы хотите создать событие, затем коснитесь .
- 4 Коснитесь поля **Название мероприятия** и введите название мероприятия.
- 5 Коснитесь поля **Местоположение** и введите местоположение. Отметьте дату и введите время начала и окончания мероприятия.
- 6 Чтобы добавить к событию примечание, коснитесь поля **Описание** и наберите текст.
- 7 Для того чтобы будильник срабатывал не один раз, установите **ПОВТОР**, и при необходимости установите **НАПОМИНАНИЯ**.
- 8 Коснитесь **Сохранить**, чтобы сохранить событие в календаре.



ПРИМЕЧАНИЕ: Коснитесь и удерживайте область на календаре для быстрого сохранения события календаря на определенную дату. Просто введите название события и время, затем коснитесь **Сохранить**. Вы можете коснуться **Сведения** и указать более подробное описание или обновить событие дополнительными сведениями позднее.

Изменение вида календаря

Из любой точки приложения Календарь вы можете легко изменить вид календаря. Просто коснитесь  в верхнем левом углу строки заголовка или проведите пальцем в левой стороне экрана слева направо, чтобы отобразилось меню видов календаря. Коснитесь **День**, **Неделя**, **Месяц**, **Год** или **Повестка дня**.

Задачи

Приложение Задачи можно синхронизировать с аккаунтом MS Exchange. Можно создавать и управлять задачами с планшетного ПК, а также из приложения MS Outlook или MS Office Outlook Web Access.

- 1 На главном экране коснитесь **Приложения**  > **Задачи** .
- 2 Коснитесь значка добавления задачи **Добавить**  (в верхнем правом углу экрана).
- 3 Заполните поля **Тема**, **Дата начала**, **Дата окончания**, **Описание**, **Повтор** и **Напоминание** если это необходимо.
- 4 Коснитесь **Сохран..**

Управление файлами

Приложение Управление файлами позволяет управлять файлами из внутренней/внешней памяти.







Приложение Управление файлами обеспечивает быстрый просмотр и управление файлами. Просто коснитесь типа файла (Все файлы, Музыка, Изображения, Видеозаписи, Документы или Файлы облака), затем коснитесь папки, в которой следует выполнить поиск.

Чтобы открыть приложение "Управление файлами"

- На главном экране коснитесь **Приложения**  > вкладка **Приложения** > **Управление файлами** .

Параметры

Откройте приложение **Управление файлами** > **Все файлы** > **Внутренняя память**, чтобы перейти к следующим опциям (в верхней части экрана):

	Позволяет открыть приложение Управление файлами в окне QSlide.
	Позволяет выполнять поиск файлов или информации.
	Позволяет создавать новые папки.
	Позволяет перемещать файлы и папки в другое расположение.
	Позволяет скопировать файлы и папки в другое расположение.
	Позволяет удалять файлы и папки.
	Позволяет просматривать дополнительные функции.

Диктофон

Используйте диктофон для записи голосовых заметок и других звуковых файлов.

Запись звука или голоса

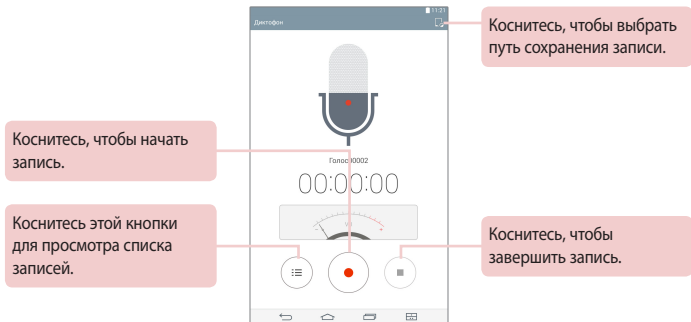

- На главном экране коснитесь **Приложения**  > вкладка **Приложения** > **Диктофон** .



ПРИМЕЧАНИЕ: Доступное время записи может отличаться от реального.

Управление голосовыми заметками



На экране списка Диктофон:

- Коснитесь значка **Обмен** , чтобы поделиться голосовой заметкой, используя доступные опции.
- Коснитесь значка **Удалить** , чтобы выбрать голосовые заметки, которые вы хотите удалить.
- Коснитесь и удерживайте голосовую заметку, чтобы увидеть контекстное меню, затем выберите **Поделиться**, **Удалить**, **Переименовать**, **Обрезка** или **Сведения**.



POLARIS Office 5

POLARIS Office 5 – это профессиональное решение для мобильной работы с офисными документами, которое всегда и везде обеспечивает удобный просмотр на мобильном устройстве различных типов документов, включая файлы Word, Excel и PowerPoint.

Создание нового документа

- 1 На главном экране коснитесь **Приложения**  > вкладка **Приложения** > **POLARIS Office 5** .
- 2 Зарегистрируйте ваш адрес эл. почты на странице регистрации.

ПРИМЕЧАНИЕ: Можно коснуться **Пропуск**, чтобы пропустить информацию о регистрации.

- 3 Коснитесь  для создания нового документа.
- 4 Коснитесь типа документа в раскрывающемся списке, затем выберите шаблон.
- 5 Введите содержимое документа с помощью инструментов в верхней части экрана и экранной клавиатуры.
- 6 Чтобы сохранить файл, процессе работы с документом коснитесь  (в левом верхнем углу экрана), затем коснитесь **Сохран.** (или **Сохран. как**, чтобы задать новое имя документа).
- 7 Введите имя документа и коснитесь **Сохран..**



Просмотр и редактирование документа на устройстве

Теперь можно легко просматривать и редактировать разнообразные типы файлов, включая документы Microsoft Office и Adobe PDF прямо на своих мобильных устройствах.

- 1 Откройте **POLARIS Office 5** и выполните поиск документа.
- 2 Коснитесь документа, который хотите просмотреть или отредактировать. При просмотре документов с помощью POLARIS Office 5, объекты и макет остаются такими же, как и в исходных документах.
- 3 Для редактирования документа коснитесь .

Google+

Используйте приложение Google+, чтобы оставаться на связи с другими людьми при помощи сервиса социальной сети Google.



На главном экране коснитесь **Приложения**  > вкладка **Приложения** > **Google**  > **Google+** .

ПРИМЕЧАНИЕ: Данное приложение может быть недоступно в зависимости от региона или поставщика услуг.

LG SmartWorld

LG SmartWorld предлагает подборку прекрасного контента — шрифты, темы, игры и приложения.

Как попасть в LG SmartWorld с вашего планшета

- 1 Коснитесь  > **Приложения**  > вкладка **Приложения** > коснитесь значка  для доступа к LG SmartWorld.
 - 2 Коснитесь **Войти** и введите имя пользователя и пароль доступа в LG SmartWorld. Если вы еще не зарегистрированы, коснитесь **Регистрация**, чтобы стать полноправным членом LG SmartWorld.
 - 3 Загружайте содержимое по собственному выбору.
- ПРИМЕЧАНИЕ. LG SmartWorld может быть недоступен для определенных стран или для сетей некоторых операторов.

ПРИМЕЧАНИЕ: Что делать, если значок не отображается?

- 1 Используя мобильный браузер, войдите в LG SmartWorld (www.lgworld.com) и выберите свою страну.
- 2 Загрузите приложение LG SmartWorld.
- 3 Запустите и установите загруженный файл.
- 4 Войдите в LG SmartWorld, коснувшись значка .

Специальные предложения, доступные только в LG SmartWorld

- 1 Создайте уникальный стиль своего смартфона, выбирая темы главного экрана, темы клавиатуры и шрифты, доступные в LG SmartWorld. (Данная услуга доступна не для всех устройств. Посетите веб-сайт LG SmartWorld, чтобы проверить наличие обновлений для вашего устройства).
- 2 Присоединяйтесь к постоянным рекламным акциям и воспользуйтесь специальными сервисами от LG SmartWorld.



Приложения Google

О приложениях Google

Приложения Google, в том числе мобильные версии Gmail, Hangouts, Google Calendar и Google Maps, уже установлены на планшетном ПК.

- 1 Для настройки учетной записи Google нажмите на любое приложение Google, а затем введите имя пользователя и пароль для входа.
- 2 После входа в свою учетную запись ваши контакты, сообщения электронной почты и календарь будут автоматически синхронизированы с планшетом.



Запуск приложения Google Карты

- 1 На главном экране нажмите **Клавиша Приложения**  > **Карты** .
- 2 Коснитесь . По центру карты вы увидите синий кружок, который указывает на ваше текущее местоположение. Стрелка указывает направление, в котором повернут планшет. Прозрачный синий круг вокруг точки указывает на то, что ваше текущее положение находится в пределах этого круга.

Чтобы узнать адрес и дополнительную информацию для места:





- 1 Нажмите и удерживайте место на карте. В нижней части экрана появится панель с указанием адреса и эскизом из Street View (при наличии).
- 2 Потяните эту панель вверх, чтобы открыть дополнительные элементы.

Работа с приложением Google Maps:



- 1 На главном экране нажмите **Клавиша Приложения**  > **Карты** .
- 2 Сдвиньте пальцы, чтобы приблизить область просмотра, или раздвиньте их, чтобы отдалить ее.

ИЛИ

Нажмите значок в верхней части экрана.

-  (Поиск) для поиска мест.
-  (Маршрут) для навигации.
-  (Ваши места) для доступа к любимым местам.
-  (Меню) для просмотра мест и дополнительной информации на карте.

Поиск места:

- 1 При просмотре карты нажмите .
- 2 В поисковой строке введите место, которое хотите найти. Красные маркеры указывают на поисковые соответствия на карте.
- Вы можете ввести адрес, город, название компании или учреждения. Например, “театр в Нью-Йорке.”
- 3 Коснитесь маркера , чтобы открыть панель с информацией о названии и схеме проезда. Перетащите панель вверх, чтобы открыть экран с дополнительной информацией о местоположении, а также вариантами навигации.



Навигация:

- 1 При просмотре карты нажмите .
- 2 Введите отправную точку в поле Откуда или оставьте как есть, чтобы позволить системе GPS найти ваше местоположение. Введите пункт назначения в поле Куда.
- Чтобы поменять местами пункт отправления и пункт назначения, нажмите .
- 3 Выберите значок, соответствующий вашему способу перемещения: автомобиль, общественный транспорт, велосипед или пеший маршрут.
- 4 Путь к выбранному месту назначения появится в виде синей линии на карте. Альтернативный маршрут будет отмечен серым цветом.
- 5 Потяните панель вверх, чтобы просмотреть текстовое описание маршрута, или нажмите значок  для навигации к месту назначения.

Play Маркет

Google Play позволяет просматривать и загружать тысячи развлекательных и полезных приложений и игр. Вы можете прочитать комментарий других пользователей о приложении или разместить свои собственные комментарии. При установке игр или приложений из магазина они появятся в меню планшета после стандартных приложений. Просмотреть список установленных приложений можно путем прокрутки. Открыть загруженные из магазина приложения можно в меню  > **Мои приложения**.

ПРИМЕЧАНИЕ:

- Чтобы купить приложение, вы должны указать способ оплаты в Google Checkout™. Вы можете воспользоваться кредитной картой или включить стоимость приложения в свой счет за услуги мобильной связи.
- Чтобы выйти из игры или приложения и вернуться на главный экран, нажмите кнопку Главный экран  или Назад . Также можно нажать кнопку Меню (или Опции) в игре или приложении, затем выбрать пункт Выход. (Варианты выхода зависят от игры или приложения). Чтобы продлить срок работы аккумулятора и сэкономить на передаче данных, рекомендуется закрывать приложения, а не оставлять их работать в фоновом режиме после возвращения на главный экран.

Gmail

Во время начальной настройки планшета вы можете войти в почту Gmail. В зависимости от параметров синхронизации, Gmail на планшете автоматически синхронизируется с вашим аккаунтом Gmail. По умолчанию включаются режим отображения чатов.

Нажмите **значок Меню** , чтобы настроить следующие дополнительные параметры: **Обновить**, **Управление ярлыками**, **Настройки**, **Отправить отзыв** и **Справка**.

Написать  – позволяет написать новое сообщение.

Поиск  – позволяет выполнить поиск учетной записи.



Аккаунты и ярлыки  – позволяет просмотреть ваши аккаунты и ярлыки.

ПРИМЕЧАНИЕ: потяните экран вниз, чтобы обновить и проверить наличие новых электронных писем.

Hangouts

Приложение Hangouts позволяет обмениваться с друзьями текстовыми сообщениями в режиме реального времени.





Чтобы открыть приложение Hangouts

На домашнем экране нажмите **Клавиша Приложения**  > **Google**  > **Hangouts** .

Выход из Hangouts

На домашнем экране Hangouts нажмите **значок Меню**  > **Настройки** > выберите нужную учетную запись и нажмите > **Выйти**.

Общение в чате с друзьями



- 1 На домашнем экране нажмите **Клавиша Приложения**  > **Google**  > **Hangouts** .
- 2 Нажмите , чтобы просмотреть свой список контактов. Там будут причислены все аккаунты Google, которые вы добавили.
 - Нажмите имя человека в списке контактов. Если ваш друг еще не вошел в Hangouts, вы можете пригласить его через SMS.

ИЛИ



- Нажмите на текстовое поле для ввода имени, электронной почты или номера телефона.
- 3 Коснитесь желаемого контакта, а затем введите сообщение.
 - 4 Нажмите **Отпр.** .

Список чатов Hangouts



Нажмите и удерживайте имя контакта на экране чата. Вы можете настроить представленные ниже опции.

	Нажмите, чтобы включить оповещения.
	Нажмите, чтобы отправить разговор в архив.
	Нажмите, чтобы удалить разговор.

Блокировка контактов

- Чтобы заблокировать контакт, нажмите на имя контакта в списке чатов. Нажмите **значок Меню**  > **Участники и настройки**. Затем выберите пункт **Блокировка пользователя**.
- Чтобы удалить контакт из списка заблокированных, в списке чата нажмите **значок Меню**  > **Настройки** > выберите желаемую учетную запись > **Заблокированные пользователи**. Рядом с именем пользователя нажмите **Разблокировать**.









Настройки приложения Hangouts

- В списке чатов нажмите **значок Меню** , выберите пункт **Настроение, Приглашения, Не беспокоить, Архив, Настройки, Справка/отзыв**.
- Во время чата нажмите **значок Меню** , чтобы выбрать **Участники и настройки, Новый групповой чат, Отключить запись, Архивировать, Удалить, Справка/отзыв**.

Интернет

Используйте данное приложение для доступа к Интернету. Браузер открывает широкие возможности высокоскоростного полноцветного мира игр, музыки, новостей, спорта, развлечений, а также многого другого прямо с планшетного ПК, где бы вы ни были и чем бы ни увлекались.

На главном экране коснитесь **Приложения**  > вкладка **Приложения** > **Интернет** .

	Коснитесь для запуска QSlide.
	Коснитесь, чтобы вернуться назад на одну страницу.
	Коснитесь, чтобы перейти к странице, которую вы просматривали после текущей. Это действие обратно касанию кнопки Назад  , которая используется для возврата к предыдущей странице.
	Коснитесь для обновления или остановки загрузки текущей страницы.
	Коснитесь для перехода на главную страницу.
	Коснитесь, чтобы перейти к закладкам.
	Коснитесь, чтобы просмотреть дополнительные опции.



Открытие страницы

- Чтобы открыть новую страницу, коснитесь  в верхней части браузера.
- Чтобы перейти на другую веб-страницу, коснитесь вкладки в верхней части экрана для просмотра.

Закладки

Чтобы открыть веб-страницу из закладок, коснитесь  на панели инструментов браузера и выберите страницу.

История

Коснитесь  на панели инструментов браузера и выберите вкладку **История**, чтобы открыть веб-страницу из списка недавно просмотренных. Чтобы очистить историю, коснитесь .

Использование режима чтения



Планшет отображает упрощенную веб-страницу для удобства чтения.

Просматривайте новости и записи в блогах без лишней информации – в режиме чтения вы просматриваете страницы без посторонних элементов.

Коснитесь  на панели браузера.

Использование QSlide

Используйте данную функцию для доступа к Интернет, не закрывая текущее приложение.

Во время просмотра содержимого в браузере коснитесь . Можно будет просмотреть другую информацию на планшетном ПК. Для просмотра браузера во весь экран коснитесь .

Загрузка файлов

Используйте приложение Загрузки для просмотра загруженных ранее файлов.

На главном экране коснитесь **Приложения**  > вкладка **Приложения** > **Загрузки** .

Chrome

Используйте Chrome для поиска информации и просмотра веб-страниц.

На главном экране коснитесь **Приложения**  > вкладка **Приложения** > **Chrome** .

ПРИМЕЧАНИЕ: Данное приложение может быть недоступно в зависимости от региона или поставщика услуг.

Просмотр веб-страниц

Коснитесь адресной строки (в верхней части экрана), введите веб-адрес или поисковой запрос, затем коснитесь клавиши **Ввод**  на клавиатуре.

Открытие страницы

- Чтобы открыть новую страницу, коснитесь  в верхней части браузера.
- Чтобы перейти на другую веб-страницу, коснитесь вкладки в верхней части экрана для просмотра.

Поиск в Интернете с помощью голоса

Коснитесь поля адреса, коснитесь , произнесите ключевое слово и выберите одно из предложенных ключевых слов на дисплее.

ПРИМЕЧАНИЕ: Данная функция может быть недоступна в зависимости от региона или поставщика услуг.

Синхронизация с другими устройствами

Синхронизируйте открытые вкладки для использования Chrome на другом устройстве при входе с одного аккаунта Google.

Для просмотра открытых вкладок на других устройствах коснитесь **значок Меню**  > **Другие устройства**. Необходимо выполнить вход в один и тот же аккаунт Google на всех устройствах. Выберите веб-страницу, которую вы хотите открыть.

Добавление и просмотр закладок

Чтобы добавить закладку, коснитесь  в строке URL.

Чтобы открыть страницу из закладок, коснитесь **значок Меню**  > **Закладки** и выберите нужную страницу.

Меню параметров Chrome

Коснитесь **значок Меню**  для доступа к следующим параметрам.

- **Новая вкладка** – коснитесь, чтобы открыть новую вкладку веб-страницы.
- **Новая вкладка инкогнито** – коснитесь, чтобы открыть новую вкладку в режиме инкогнито.
- **Закладки** – отображение всех веб-страниц, сохраненных в закладках.
- **Другие устройства** – отображение открытых веб-страниц на других устройствах.
- **История** – отображение данных о просмотренных страницах (веб-страницы, которые вы посещали).

- **Поделиться** – позволяет поделиться веб-страницей.
- **Печать** – коснитесь, чтобы распечатать веб-страницу. Коснитесь, чтобы найти принтер в сети в автоматическом режиме или введите название принтера, который вы хотите использовать.
- **Поиск на странице** – позволяет выполнять поиск текста на текущей веб-странице.
- **Добавить на главный эк...** – позволяет создавать быстрый доступ к текущей странице на главном экране.
- **Полная версия** – при установке флажка на вашем планшетном ПК будут загружаться полные версии веб-страниц.
- **Настройки** – изменение настроек приложения Chrome.
- **Справка/отзыв** – позволяет отображать информацию об использовании приложения Chrome на планшете и дает возможность предоставлять разработчикам Chrome обратную связь.

Настройки

Доступ к меню Настройки

1 На главном экране коснитесь **Приложения**  > вкладка **Приложения** > **Настройки** .

ИЛИ

На главном экране коснитесь и удерживайте **кнопку Недавние приложения**  > **Настройки**.

2 Выберите категорию настроек или задайте необходимые параметры.

Беспроводные сети

Wi-Fi

Wi-Fi – включение функции Wi-Fi для подключения к доступным сетям Wi-Fi. Отобразится список доступных сетей Wi-Fi. Коснитесь для подключения.

ПРИМЕЧАНИЕ: Коснитесь **Поиск**, чтобы найти доступные сети Wi-Fi.

Коснитесь **значок Меню**  в меню Wi-Fi для доступа к следующим параметрам.

Соединение с помощью кнопки WPS – позволяет войти в безопасную сеть Wi-Fi при помощи кнопки WPS.

Ввод PIN-кода WPS – позволяет войти в безопасную сеть Wi-Fi при помощи PIN-кода WPS.

Добавить сеть – позволяет вводить новую сеть Wi-Fi вручную.



Wi-Fi Direct – обеспечивает прямое подключение к Wi-Fi-устройствам без точки доступа.

Дополнительно – доступ к следующим расширенным настройкам Wi-Fi.

Интерактивное руководство – отображение полезных руководств по использованию функции Wi-Fi.

СОВЕТ! Как получить MAC-адрес

Для настройки соединения с некоторыми беспроводными сетями, в которых используется MAC-фильтр, может потребоваться ввод MAC-адреса планшетного ПК в маршрутизатор.

MAC-адрес можно найти следующим образом: на главном экране коснитесь **Приложения**  > **Настройки**  > **Wi-Fi** > **значок Меню**  > **Дополнительно** > **MAC-адрес**.

Bluetooth

Включение или выключение функции беспроводной передачи данных Bluetooth. Включение функции Bluetooth позволяет сопрягать и подключать другие устройства Bluetooth.

Коснитесь **значок Меню**  в меню Bluetooth для доступа к следующим параметрам.

Редактировать имя планшета – изменение имени планшетного ПК для удобства опознавания при Укажите новое имя планшетного ПК, затем коснитесь **Сохран..**

Время видимости – настройка временного интервала, в течение которого планшетный ПК будет видим для других устройств Bluetooth при сопряжении и подключении. Выберите вариант **2 минуты**, **5 минут**, **1 час** или **Постоянно**.

Показать полученные файлы – отображение списка принятых по Bluetooth файлов.

Интерактивное руководство – отображение полезных руководств по использованию функции Bluetooth.

Мобильные данные

Отображает информацию о передаче данных в выбранный период времени. Коснитесь приложения в списке, чтобы просмотреть сведения о передаче данных.

Общий доступ & Соединение

Позволяет настраивать различные варианты совместного использования данных и соединения с другими устройствами.

SmartShare Beam – позволяет получать мультимедийный контент от телефонов или планшетов LG.

ПРИМЕЧАНИЕ: вы должны включить Wi-Fi, чтобы активировать SmartShare Beam.

Медиасервер – позволяет делиться медиа-контентом с другими устройствами через DLNA.

Miracast – вы можете отправлять содержимое экрана планшета и звук на устройство LG Miracast или телевизор по беспроводной связи.

ПРИМЕЧАНИЕ: Для запуска функции Miracast нажмите и сразу отпустите значок Miracast на панели уведомлений. Эту функцию нельзя использовать одновременно с режимом модема.

LG PC Suite – позволяет использовать LG PC Suite для передачи музыки и изображений между компьютером и планшетом.

Общий модем & Сети

Позволяет подключать другие устройства к планшету для подключения к сети Интернет, а также выполнять настройки сети.

Общий USB-модем – позволяет включить USB-модем и подключить другие устройства к своей сети передачи данных.

Точка доступа Wi-Fi – позволяет настроить точку доступа Wi-Fi, чтобы другие устройства могли подключаться к планшету по сети Wi-Fi.

Общий Bluetooth-модем – позволяет включить Bluetooth модем и подключить другие устройств к планшету через Bluetooth.

Справка – предоставляет информацию о USB-модеме, точке доступа Wi-Fi и Bluetooth-модеме.

Режим "В самолете" – позволяет отключить все беспроводные соединения, такие как Wi-Fi и Bluetooth.

Мобильные сети – позволяет включить/отключить доступ в Интернет через сотовую сеть.

VPN – позволяет настраивать Виртуальные частные сети (VPN) и управлять ими.

Устройство

Звук

Профили – выбор звукового профиля из опций **Звук**, **Только вибрация** или **Без звука**.

Громкость – управление громкостью **Звук уведомления**, **Отклик на касание и система**, а также **Музыка, видео и другой медиа контент**.

Сила вибрации – позволяет установить силу вибрации для вызовов, уведомлений и отклика на касание.

Звук уведомления – настройка мелодии уведомления по умолчанию.

Звуки при касании – настройка воспроизведения сигнала при нажатии клавиш, значков и других элементов, реагирующих на касание.

Звук блокировки экрана – настройка воспроизведения звука при блокировке или разблокировке экрана.

Вибрация при касании – позволяет настроить виброотклик при касании дисплея планшетного ПК.

Дисплей

Главный экран

Тема – установка темы экрана устройства.

Обои – установка обоев для использования на главном экране.

Эффекты на экране – установка эффекта при проведении пальцем для перехода между экранами.

Разрешить закольцовывание главного экрана – установите флажок, чтобы настроить непрерывную прокрутку главных экранов и устранить необходимость их прокручивания в обратном направлении, когда вы достигнете конца.

Резервное копирование и восстановление главного экрана – позволяет создавать резервные копии и восстанавливать конфигурации и темы приложений и виджетов.

Справка – отображает информацию о главном экране.

Блокировка экрана

Способ блокировки экрана – установка типа блокировки для защиты планшетного ПК.

Эффекты на экране – установите настройки эффектов на экране.

Обои – установите Обои экрана блокировки. Выберите их из приложений

Галерея или **Галерея фоновых рисунков**.

Виджеты – позволяет отобразить виджеты на экране блокировки.

Новые сообщения – позволяет отображать уведомления о новых сообщениях на экране блокировки.

Ярлыки – позволяют изменять клавиши быстрого доступа на Экране блокировки.

Сведения о владельце – позволяет ввести контактные данные о владельце на экране блокировки на случай, если ваш планшет будет утерян.

Таймер блокировки – позволяет задать время ожидания экрана перед его автоматической блокировкой.

Мгновенная блокировка кнопкой питания – установите флажок для мгновенной блокировки экрана при нажатии кнопки Питание/Блокировка. Этот параметр отменяет настройку Таймера блокировки.

Яркость – настройка яркости экрана. Коснитесь **Ночная яркость**, чтобы автоматически настроить яркость на 0% с полуночи до 6:00 утра.

Время до отключения экрана – установите время перед автоматическим отключением экрана.

Эффект выключения экрана – установка эффекта, который будет воспроизводиться при выключении экрана.

Автоповорот экрана – автоматическое изменение ориентации экрана при повороте планшета.

Заставка – коснитесь переключателя Заставка , чтобы установить Вкл. или Выкл. Вкл. Позволяет установить отображение заставки, если планшет находится в спящем режиме в док-станции или в режиме зарядки. Выберите **Часы** и **Google Фото**.

ПРИМЕЧАНИЕ: Зарядка может выполняться медленнее при включенной экранной заставке.

Тип шрифта – изменение типа шрифта дисплея.

Размер шрифта – изменение размера шрифта дисплея.

Умный экран – экран остается включенным, если устройство определяет, что вы смотрите на него.

Сенсорные кнопки главного экрана – позволяет выбрать сенсорные кнопки главного экрана и задать их расположение на панели. Вы также можете выбрать цвет и фоновое изображение.

Калибровка датчика движения – позволяет увеличивать точность наклона и скорость датчика.

Карта SD и внутренняя память

ВНУТРЕННЯЯ ПАМЯТЬ – отображение общего объема памяти устройства и перечисление типов данных, использующих память.

КАРТА SD – отображение общего объема памяти на карте microSD.

Подключить/Отключить карту SD – включение и отключение карты microSD в планшетном ПК для доступа к хранящимся на ней данным, форматирования карты или ее безопасного извлечения. Эта настройка будет затенена, если карта microSD не установлена, уже отключена или подключена к компьютеру.

Очистить карту SD – удаляет все данные на карте microSD без возможности восстановления и готовит ее для использования в планшетном ПК.

Аккумулятор

СВЕДЕНИЯ – просмотр уровня заряда аккумулятора, используемого для работы устройства. Уровень заряда аккумулятора отображается в процентах. Также отображается оставшееся время использования.

Уровень заряда в процентах в строке состояния – отображение заряда аккумулятора в процентах в строке состояния.

Энергосбережение – управление опциями, потребляющими заряд аккумулятора. Коснитесь переключателя , чтобы включить данную функцию. Коснитесь **Энергосбережение**, чтобы выбрать следующие параметры.

- **Включить Энергосбережение** – устанавливает уровень заряда аккумулятора в процентах, при котором автоматически включается энергосбережение.
- **Автосинхронизация** – отключение автосинхронизации.
- **Wi-Fi** – отключение Wi-Fi, если передача данных не используется.
- **Bluetooth** – отключение Bluetooth при отсутствии соединения.
- **Вибрация при касании** – отключение отклика на касание.
- **Яркость** – регулировка яркости экрана.
- **Время до отключения экрана** – настройка времени до автоматического отключения экрана.

Smart cleaning

Вы можете просмотреть и выбрать для удаления неиспользуемые приложения, сохраненные файлы и временные файлы сети Интернет.

Приложения

Отображение списка приложений, которые в данный момент работают или загружаются.

Проведите пальцем влево или вправо, чтобы отобразить одну из трех вкладок (Загруженные, на карте SD, Работающие, Все) в верхней части экрана для просмотра дополнительной информации о приложениях.

Коснитесь приложения, затем коснитесь **Остановить принудительно** (или **Стоп**), затем **ОК** для завершения работы приложения.

SMS-приложение по умолчанию

Позволяет выбрать, какое приложение будет по умолчанию открывать сообщения.

Двойное окно

Разделить – позволяет автоматически переходить в режим Двойное окно при прикосновении к ссылке в полноэкранном режиме или прикосновении к приложению в электронном письме (только для изображений).

Справка – отображение справочной информации об использовании функции Двойное окно.

Личные

Аккаунты и синхронизация

Разрешает приложениям синхронизировать данные в фоновом режиме вне зависимости от того, используется приложение в настоящий момент или нет. Снятие флажка с параметра **Автоматическая синхронизация данных** позволяет экономить заряд аккумулятора и снижать (но не исключать) объем передачи данных.

Облако

Коснитесь **Добавить аккаунт**, чтобы добавить облачный аккаунт. Вы получаете доступ к своему облачному аккаунту из данного меню. Коснитесь **значок Меню** , чтобы загрузить файлы.

Пользователи

В данном меню отображаются пользователи, которых вы создали.

Добавить пользователя – позволяет добавить новый аккаунт для планшетного ПК и использовать функцию Несколько пользователей.

Местоположение

Режим

- **Высокая точность (GPS и сети)** – использование GPS, Wi-Fi и сетей мобильной связи для определения местоположения.
- **Экономия заряда аккумулятора (только сети)** – использование Wi-Fi и сетей мобильной связи для определения местоположения.
- **Только GPS** – использование GPS для определения местоположения.

ПОСЛЕДНИЙ ЗАПРОС ИНФОРМАЦИИ О МЕСТОПОЛОЖЕНИИ –

отображение приложений, которые недавно запрашивали данные о вашем местоположении.

Камера – позволяет задавать местоположение для фотографий и видеозаписей.

Отправка геоданных – возможность просматривать настройки местоположения Google.

Безопасность

Шифровать планшет – позволяет зашифровать данные на планшетном ПК для обеспечения их безопасности. Для дешифровки данных требуется вводить PIN-код или пароль при каждом включении планшетного ПК.

Зашифровать карту SD – позволяет зашифровать данные на карте MicroSD для обеспечения их безопасности.

Установить блокировку SIM-карты — позволяет задать запрос PIN-кода и изменить PIN-код.

Отображать пароль при наборе – отображение последнего символа при вводе скрытого пароля.

Администраторы устройства – просмотр или отключение администраторов устройства.

Неизвестные источники – разрешает установку приложений, скачанных не из Play Маркет.

Верифицировать приложения – запрещает установку или выдает предупреждение перед установкой приложений, которые могут нанести вред.

Доступ к уведомлениям – позволяет получать все уведомления системы и установленных приложений.

Тип памяти – отображение типа накопителя.

Доверенные сертификаты – отображать доверенные сертификаты центра сертификации.

Установить из памяти – установка зашифрованных сертификатов.

Удалить сертификаты – удаление всех сертификатов.

Язык и клавиатура

Используйте параметр Язык и клавиатура для выбора языка текста на планшетном ПК, а также для настройки экранной клавиатуры, включая слова, добавленные в словарь.

Резервная копия и сброс

Резервное копирование данных – выполнение резервного копирования параметров и данных приложений на сервере Google.

Аккаунт резервного копирования – установка аккаунта, в котором следует сохранять данные резервного копирования.

Автосохранение – восстановление параметров и данных приложений после их переустановки на устройстве.

Сервис LG Backup – выполняет резервное копирование всей информации с устройства и восстанавливает ее в случае потери данных или замены. Дополнительные сведения см. на стр. 120.

Сброс настроек – сброс настроек до заводских значений и удаление всех данных. После сброса настроек появится запрос на предоставление информации, которая уже предоставлялась при первом запуске системы Android.

Система

Быстрая кнопка

Включение и выключение быстрой кнопки.

Дата и время

Используйте параметр Дата и время, чтобы задать форму отображения дат. Также вы можете использовать эти параметры для установки времени и часового пояса, и для определения текущего времени с помощью сотовой связи.

Спец. возможности

Настройки специальных возможностей используются для конфигурации подключаемых модулей, установленных на планшетном ПК.

ПРИМЕЧАНИЕ: Выбор данного параметра доступен при наличии дополнительных модулей.

TalkBack – позволяет настроить функцию Talkback, которая помогает людям со слабым зрением, предоставляя голосовой отклик. Коснитесь переключателя TalkBack  в правом верхнем углу экрана, чтобы включить его. Коснитесь **Настройки** в нижней части экрана для установки настроек функции TalkBack.

Размер шрифта – установите флажок для увеличения размера текста.

Инvertирование цвета – установите флажок, чтобы инvertировать цвета экрана и содержимого.

Настройка цвета – возможность отображения картинки на экране с большим цветовым контрастом. Коснитесь переключателя , чтобы включить функцию. Затем коснитесь экрана и проведите пальцем в любом направлении до тех пор, пока контрастность экрана не достигнет желаемого значения.

Жесты для увеличения – позволяет увеличивать и уменьшать масштаб тройным касанием экрана.

Затенить – приглушение подсветки экрана.

Быстрая кнопка спец. возможностей – при активации вы получаете доступ к специальным возможностям в два простых шага.

Преобразование текста в речь – настройка предпочтительного механизма воспроизведения и темпа речи. Демонстрирует краткий пример синтеза речи. Также отображает статус языка по умолчанию.

Тип аудио – настройка типа аудио. Выберите **Моно** или **Стерео**.

Баланс звука – устанавливает канал воспроизведения звука. Переместите ползунок для установки направления.



Выключить все звуки – отключить все звуки планшета ПК.

Добавить подписи – позволяет индивидуально настраивать подписи и субтитры для пользователей с нарушениями слуха. Коснитесь переключателя , чтобы включить данную функцию. Установка языка, размера текста и стиля подписей к изображениям.

Время отклика на касание – настройка времени отклика при касании экрана. Доступны параметры **Короткий**, **Средний** и **Длинный**.

Touch assistant – отображение сенсорной панели для удобного доступа к обычным действиям.

Время до отключения экрана – установите временной интервал до отключения экрана.

Зоны сенсорного управления – Коснитесь переключателя , чтобы включить данную функцию. Позволяет ограничить область экрана, чувствительную к прикосновениям. Одновременно нажмите кнопку **Уменьшить звук**  и **клавишу Главный экран** , чтобы включить или выключить эту функцию.

Автоповорот экрана – установите флажок, чтобы разрешить устройству поворачивать экран в зависимости от ориентации устройства (книжной или альбомной).

Голосовое подтверждение пароля – флажок для активации запроса голосового подтверждения при вводе пароля.

Быстрая настройка специальных возможностей – настройка легкого и быстрого доступа к избранным функциям при тройном касании кнопки главного экрана.

Ввод одним касанием – позволяет вводить буквы одним касанием клавиатуры LG.

Quick Cover

Используйте это меню, чтобы автоматически включать и выключать экран при использовании чехла Quick Cover.

Печать

Позволяет отправлять на печать содержимое экранов определенного типа (например, веб-страницы в браузере Chrome), если принтер и устройство Android подключены к той же сети Wi-Fi.

О планшете

Это меню позволяет управлять обновлениями программного обеспечения и просматривать различную информацию о вашем планшетном ПК.

Имя планшета – позволяет задать имя планшетного ПК.

Центр обновлений – позволяет проверять наличие доступных обновлений для ПО и приложений.

Сеть — позволяет просматривать информацию о сетевых соединениях планшета.

Состояние – позволяет посмотреть номер телефона своего планшета, коды IMEI и IMEI SV.

Аккумулятор – позволяет просматривать состояние аккумулятора, уровень заряда и расход заряда аккумулятора.

Сведения об аппаратном оборудовании – позволяет просматривать номер модели, IP-адрес, время работы, серийный номер, MAC-адрес Wi-Fi и адрес Bluetooth.

Сведения о ПО – позволяет посмотреть версию Android, версию ядра, версию сборки и версию ПО.

Юридическая информация – просмотр документов о лицензионном ПО LG, лицензий ПО с открытым исходным кодом и юридической информации Google.

Сведения о резервном копировании и восстановлении данных с планшетного ПК

Рекомендуется регулярно создавать и сохранять во встроенной памяти файл резервной копии, особенно перед обновлением программного обеспечения. Сохранение текущего файла резервной копии в памяти устройства хранения может позволить восстановить данные устройства при его утере, краже и других непредвиденных обстоятельствах.



Данное приложение LG Backup поддерживается смартфонами и планшетными ПК LG, а также другими версиями программного обеспечения и операционных систем. Поэтому при покупке нового смартфона или планшетного ПК LG можно скопировать данные с предыдущего устройства на новое.

Если на смартфоне или планшетном ПК имеется предварительно загруженное приложение LG Backup, вы можете выполнить резервное копирование и восстановление практически всех данных, включая загруженные и предустановленные приложения, закладки, записи календаря, контакты, настройки главного экрана и системы. Также вы можете:

- Вручную выполнять резервное копирование устройства.
- Создавать расписание автоматического резервного копирования устройства.
- Восстанавливать данные на устройстве.



ПРЕДУПРЕЖДЕНИЕ! Во избежание непредвиденного отключения во время операций резервного копирования или восстановления из-за недостаточного заряда аккумулятора необходимо, чтобы аккумулятор всегда был полностью заряжен.

Резервное копирование данных планшетного ПК с помощью LG Backup

- 1 На главном экране коснитесь **Приложения**  > **Настройки**  > **Резервная копия и сброс** > **Сервис LG Backup** > **Резервное копирование**.
- 2 На экране Хранилище резервной копии коснитесь **Внутренняя память** или **Карта SD**, затем коснитесь **Далее**.
- 3 Установите флажок напротив данных, для которых вы хотите создать резервную копию, затем выберите **Далее**.
- 4 Прочитайте информацию на экране и коснитесь **Начало**.
- 5 Когда все выбранные файлы будут скопированы, появится сообщение **Резервное копирование завершено**.

Создание расписания для автоматического резервного копирования

Также можно запрограммировать автоматическое резервное копирование данных на планшетном ПК в соответствии с установленным расписанием. Для этого выполните следующие действия:

- 1 На главном экране коснитесь **Приложения**  > **Настройки**  > **Резервная копия и сброс** > **Сервис LG Backup** > **Запланированное создание резервной копии**.
- 2 Коснитесь **Объекты резервного копирования** и установите флажок напротив элемента, для которого необходимо создать резервную копию.
- 3 Коснитесь **Хранилище резервной копии** и выберите **Внутренняя память** или **Карта SD**.

- 4 Установите время для резервного копирования и выберите файлы, для которых нужно создать копии.
- 5 Коснитесь переключателя , чтобы активировать функцию автоматического резервного копирования.

Восстановление данных на планшетном ПК

ПРИМЕЧАНИЕ: Перед восстановлением файлов резервного копирования с планшетного ПК удаляются все файлы. Убедитесь, что все резервные копии файлов сохранены в другой директории.

- 1 На главном экране коснитесь **Приложения**  > **Настройки**  > **Резервная копия и сброс** > **Сервис LG Backup** > **Восстановление и управление**.
- 2 На экране восстановления выберите файл резервной копии, который содержит данные для восстановления.
- 3 Установите флажки рядом с элементами, которые необходимо восстановить, и выберите **Далее** для восстановления данных на планшетном ПК.

ПРИМЕЧАНИЕ: Обратите внимание на то, что данные планшетного ПК будут заменены содержимым резервной копии.

- 4 Если файл резервной копии зашифрован, введите пароль, который был установлен для шифрования.
- 5 После восстановления выбранных файлов планшетный ПК автоматически выполнит перезагрузку.

ПРИМЕЧАНИЕ: Вы можете установить функцию **Блокировать файлы резервной копии** в процессе резервного копирования, чтобы зашифровать резервные копии файлов для дополнительной защиты.

На главном экране резервного копирования LG коснитесь **значок Меню**  > **Установить пароль** и введите пароль и подсказку, на случай если вы забудете пароль. После установки пароля необходимо будет вводить его каждый раз при выполнении резервного копирования/восстановления данных.

Обновление ПО планшетного ПК

Обновление ПО планшетного ПК



Данная функция позволяет удобно обновлять ПО планшетного ПК до последней версии через Интернет без необходимости посещения сервис-центра. Подробнее об использовании этой функции можно узнать по адресу: <http://www.lg.com>

Поскольку процедура обновления программного обеспечения устройства требует предельной внимательности, выполняйте все указания и читайте все сообщения, появляющиеся на экране на каждом этапе. Помните, что отсоединение USB-кабеля или аккумулятора в процессе обновления программного обеспечения может привести к серьезной неисправности планшетного ПК.

Обновление ПО планшетного ПК LG беспроводным способом (OTA)

Данная функция позволяет обновлять ПО планшетного ПК до последней версии беспроводным способом без подключения кабеля передачи данных USB. Эта функция доступна, только если и когда компания LG выпускает новую версию ПО для вашего устройства. Сначала вы можете проверить наличие новой версии ПО для вашего планшетного ПК:

На главном экране коснитесь кнопки **Приложения**  > **Настройки**  > **О планшете** > **Сведения о ПО**.

Для обновления ПО планшетного ПК на главном экране коснитесь кнопки **Приложения**  > **Настройки**  > **О планшете** > **Центр обновлений** > **Обновление ПО** > **Проверить наличие обновления**.

ПРИМЕЧАНИЕ: Компания LG оставляет за собой право выпускать обновления встроенного ПО только для отдельных моделей по своему усмотрению и не гарантирует наличие обновленной версии встроенного ПО для всех моделей планшетных ПК.

ПРИМЕЧАНИЕ: Ваши личные данные из внутренней памяти планшетного ПК, включая сведения об аккаунте Google, о других аккаунтах, данные и настройки системы и приложений, а также загруженные приложения и технические средства защиты авторских прав, могут быть потеряны в процессе обновления ПО. Поэтому LG рекомендует сохранять резервные копии личных данных перед обновлением ПО планшетного ПК. LG не несет ответственности за потерю личных данных.

Аксессуары

Данные аксессуары подходят для использования с вашим планшетным ПК.
(Описанные ниже аксессуары могут не входить в комплект поставки и приобретаться дополнительно).

Универсальный адаптер

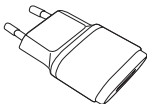

USB-кабель

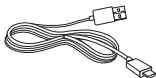

Краткое руководство



ПРИМЕЧАНИЕ:

- Всегда используйте только оригинальные аксессуары LG. Использование других аксессуаров может привести к аннулированию гарантии.
- В разных регионах в комплект поставки могут входить разные аксессуары.

Устранение неисправностей

В данной главе перечислены некоторые проблемы, которые могут возникнуть при эксплуатации планшетного ПК. При возникновении некоторых неисправностей требуется обращение к поставщику услуг, однако большую часть проблем можно с легкостью устранить самостоятельно.

Сообщение	Возможные причины	Возможные меры по устранению
Невозможно установить приложения	Не поддерживается поставщиком услуг или требуется регистрация.	Обратитесь к поставщику услуг.
Ошибка зарядки	Аккумулятор разряжен.	Зарядите аккумулятор.
	Слишком высокая или низкая температура окружающей среды.	Убедитесь, что планшетный ПК заряжается при нормальной температуре.
	Проблемы с контактами	Проверьте зарядное устройство и подключение кабеля питания к планшетному ПК.
	Отсутствует напряжение	Подключите зарядное устройство в другую розетку.
	Зарядное устройство повреждено	Замените зарядное устройство.
	Недопустимое зарядное устройство	Используйте только оригинальные аксессуары LG.

Сообщение	Возможные причины	Возможные меры по устранению
Не удается получить/отправить фото	Память переполнена	Удалите часть изображений с планшетного ПК.
Файлы не открываются	Неподдерживаемый формат файлов.	Проверьте поддерживаемые форматы файлов.
Нет звука	Режим вибрации	Откройте настройки меню Звук, чтобы проверить, не включен ли режим вибрации или бесшумный режим.

Информация об импортере

- 1) Импортер в Россию: Общество с ограниченной ответственностью «ЛГ Электроникс РУС», 143160, Московская область, Рузский р-н, С.П. Дороховское, 86км. Минского шоссе, д.9
- 2) Импортер в Казахстан : LG Electronics in Almaty, Kazakhstan

Информация об изготовителе

«ЛГ Электроникс Инк.»
 Корея, 150-721, , Сеул, Йеонгде-унгпо-гу, Йеоуи-до-донг 20, ЛГТвин Тауэр



УКРАЇНСЬКА

Посібник користувача

- Зображення екрана й ілюстрації можуть відрізнятись від того, що ви бачите на реальному планшеті.
- Деякий вміст цього посібника може не стосуватися вашого пристрою залежно від програмного забезпечення і постачальника послуг. Уся інформація в цьому документі може бути змінена без повідомлення.
- Цей пристрій не рекомендується для використання особами з вадами зору, враховуючи наявність у ньому сенсорної клавіатури.
- © Компанія LG Electronics, Inc., 2014. Усі права застережено. LG і логотип LG є зареєстрованими товарними знаками корпорації LG Group та її відповідних представництв. Усі інші товарні знаки є власністю їхніх відповідних власників.
- Google™, Google Maps™, Gmail™, YouTube™, Hangouts™ та Google Play™ є товарними знаками компанії Google.

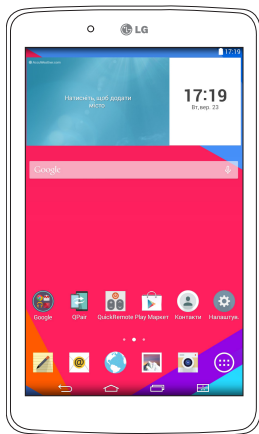

Про цей посібник користувача.....	5	Торкнутись та утримувати	33
Про цей посібник користувача	5	Перетягування.....	33
Товарні знаки	6	Проведення пальцем.....	34
DivX HD	6	Подвійне натискання.....	34
Рекомендації щодо безпеки та		Масштабування зведенням	34
ефективного використання	8	Обертання екрану.....	34
Важливе повідомлення	19	Домашній екран.....	34
Ознайомлення з пристроєм.....	23	Персоналізація головного екрана.....	36
Огляд планшету	23	Відкриття, перемикання та	
Зарядження планшета.....	25	призупинення програм.....	36
Оптимізація заряду акумулятора	26	Використання функції Подвійне вікно	37
Щоб подовжити тривалість роботи		Налаштування піктограм програм на	
акумулятора.....	27	головному екрані	38
Перевірка рівня заряду акумулятора.....	27	Швидкий доступ	39
Для перевірки та керування функціями, що		Сповіщення	40
використовують заряд акумулятора.....	27	Доступ до сповіщень.....	40
Встановлення SIM-карти.....	28	Швидкі налаштування на панелі сповіщень.....	41
Встановлення карти пам'яті microSD.....	29	Упорядкування параметрів швидких	
Виймання карти microSD.....	30	налаштувань на панелі сповіщень.....	42
Форматування карти microSD.....	30	Програми QSlide на панелі сповіщень.....	42
Блокування та розблокування екрана.....	31	Використання програм QSlide.....	42
Увімкнення екрану за допомогою функції		Індикатори сповіщень в рядку стану.....	42
KnockON.....	31	Декілька користувачів.....	44
Розблокування екрана за допомогою функції		QSlide.....	46
Knock Code.....	32	Створення знімка екрану.....	47
Головний екран	33	Використання QuickMemo+ для створення	
Поради щодо використання сенсорного		знімку екрана.....	48
екрана	33	Використання програми Розширений захват	
Натиснути або торкнутись.....	33	кадру для створення знімку екрана.....	48
		Способи введення тексту.....	48
		Введення запропонованого слова за	
		допомогою функції управління жестами.....	49

Введення спеціальних символів.....	50	Вибрані контакти.....	63
Користування Трей буфера обміну.....	51	Створення групи.....	64
Налаштування облікового запису		SMS/MMS.....	65
Google.....	52	Вигляд бесіди.....	65
Під'єднання до мереж і пристроїв.....	53	Надсилання повідомлення.....	65
Wi-Fi.....	53	Використання смайликів.....	66
Під'єднання до мереж Wi-Fi.....	53	Зміна налаштувань повідомлень.....	66
Увімкнення Wi-Fi і підключення до мережі Wi-Fi.....	53	Ел. пошта.....	67
Bluetooth.....	54	Керування обліковим записом	
Увімкнення Bluetooth і створення пари між		електронної пошти.....	67
планшетом і пристроєм Bluetooth.....	54	Робота з папками облікового запису.....	68
Надсилання даних через функцію Bluetooth.....	55	Створення і надсилання електронної	
Отримання даних через функцію Bluetooth.....	56	пошти.....	68
SmartShare.....	56	Одержання електронної пошти.....	69
Обмін вмістом із різноманітними пристроями.....	56	Розваги.....	70
Відтворення/Надсилання.....	56	Камера.....	70
Використання вмісту розміщених		Використання видошукача.....	70
неподалік пристроїв.....	57	Використання розширених налаштувань.....	71
Під'єднання пристроїв.....	57	Фотозйомка.....	72
Пошук інших пристроїв.....	57	Збільшення чи зменшення масштабу.....	72
Використання вмісту з хмарної Хмаринка.....	57	Знімок жестом.....	72
Робота з хмарною Хмаринка.....	57	Після фотозйомки.....	73
QRair.....	58	Перегляд збережених фотографій.....	74
Під'єднання до комп'ютера за допомогою		Записування відео.....	75
USB-кабелю.....	60	Перегляд збереженого відео.....	75
Перенесення музики, фотографій та		Галерея.....	76
відеофайлів у режимі Медіапристрій (MTP).....	60	Перегляд зображень.....	76
Синхронізація із медіапрогравачем Windows.....	61	Відтворення відео.....	77
З'єднання з ПК через USB-кабель для		Видалення фото та відео.....	77
користувачів Mac OS X.....	62	Налаштування знімка як шпалери.....	77
Контакти.....	63	Слайд-шоу.....	78
Пошук контакту.....	63	Відео.....	78
Додавання нового контакту.....	63		

Відтворення відео	78	Перегляд веб-сторінок.....	103
Музика	80	Відкриття сторінки.....	103
Перенесення музики за допомогою режиму Медіапристрій (MTP).....	80	Голосовий пошук в Інтернеті.....	103
Відтворення пісні.....	80	Синхронізація з іншими пристроями.....	104
Інструменти	83	Додавання та перегляд закладок.....	104
QuickMemo+.....	83	Меню Chrome.....	104
QuickRemote.....	85	Налаштув.	106
Годинник.....	87	Доступ до меню налаштувань.....	106
Калькул-р.....	87	БЕЗДРОТОВІ МЕРЕЖІ	106
Календар.....	88	ПРИСТРІЙ	109
Завдання.....	89	ОСОБИСТЕ	114
Файловий менеджер.....	90	СИСТЕМА	117
Диктофон.....	91	LG Backup	121
POLARIS Office 5.....	92	Про резервне копіювання даних і відновлення інформації планшету.....	121
Google+.....	93	Створення резервної копії даних планшету за допомогою Backup.....	122
LG SmartWorld.....	93	Розклад автоматичного резервного копіювання.....	122
Програми Google	95	Відновлення даних планшету.....	123
Про програми Google.....	95	Оновлення ПЗ планшету	124
Запуск програми Google Карти.....	95	Оновлення ПЗ планшету.....	124
Play Маркет.....	97	Бездротове оновлення програмного забезпечення для планшета LG (OTA)	124
Gmail.....	98	Акcesуари	126
Hangouts.....	98	Усунення несправностей	127
Веб	101		
Інтернет.....	101		
Відкриття сторінки.....	101		
Закладки.....	102		
Журнал.....	102		
Використання режиму читання.....	102		
Користування функцією QSlide.....	102		
Завантаження файлів.....	102		
Chrome	103		

Про цей посібник користувача

Про цей посібник користувача

- Перед використанням пристрою уважно прочитайте цей посібник користувача. Це гарантуватиме безпечне та правильне використання пристрою.
- Деякі зображення і знімки екрана в цьому посібнику користувача можуть бути іншими на планшетах.
- Ваш вміст може відрізнятися від остаточного продукту чи програмного забезпечення, що надається постачальниками послуг чи операторами. Цей вміст може бути змінено без попередження. Нову версію цього посібника користувача можна завантажити на веб-сайті LG за адресою www.lg.com.
- Програми планшета та їхні функції можуть різнитися залежно від країни, регіону чи технічних характеристик апаратного забезпечення. Компанія LG не несе відповідальності за виникнення проблем із функціонуванням внаслідок використання програм, розроблених іншими постачальниками, ніж LG.
- Компанія LG не несе відповідальності за виникнення проблем із функціонуванням чи сумісністю внаслідок редагування параметрів реєстру чи зміни програмного забезпечення операційної системи. Будь-яка спроба змінити операційну систему може призвести до збою у роботі телефону чи його програм.
- Програмне забезпечення, аудіо, шпалери, зображення та інші мультимедійні файли, що додаються до телефону, ліцензовано для обмеженого використання. У разі видобування і використання цих матеріалів для комерційних чи інших цілей ви можете порушувати авторські права. Як користувач ви повністю відповідаєте за незаконне використання мультимедійних даних.

- За користування послугами передачі даних, такими як обмін повідомленнями, завантаження, автоматична синхронізація чи визначення місцезнаходження, може стягуватися додаткова плата. Для запобігання додатковим витратам виберіть тарифний план, який вам підходить. Для отримання додаткової інформації зверніться до постачальника послуг.

Товарні знаки

- Назва та логотип LG є зареєстрованими товарними знаками LG Electronics.
- Усі інші товарні знаки та авторські права є власністю їхніх відповідних власників.



ПРО DIVX VIDEO. DivX® – це цифровий відеоформат, створений DivX, LLC, дочірньою компанією корпорації Rovi. Цей пристрій має офіційну сертифікацію DivX Certified® і пройшов прискіпливе тестування для підтвердження, що на ньому можна відтворювати відео у форматі DivX. Щоб отримати докладнішу інформацію та дізнатися про програмне забезпечення для конвертування відеофайлів у формат DivX, відвідайте сайт divx.com.

ІНФОРМАЦІЯ ПРО DIVX VIDEO-ON-DEMAND. Цей сертифікований DivX® Certified® пристрій слід зареєструвати, щоб мати змогу відтворювати вміст DivX Video-on-Demand (VOD – відео на вимогу). Для отримання реєстраційного коду виберіть розділ "DivX VOD" у меню налаштування пристрою. Докладнішу інформацію про виконання процедури реєстрації дивіться на веб-сайті vod.divx.com.

Сертифіковано компанією DivX® для відтворення відео DivX® із роздільною здатністю HD 720p, включаючи високоякісний вміст. DivX®, DivX Certified® та відповідні логотипи є товарними знаками корпорації Rovi та її дочірніх компаній і використовуються згідно ліцензії.

ПРИМІТКА: Програмне забезпечення з відкритим кодом

Щоб отримати відповідний відкритий вихідний код програмного забезпечення за ліцензіями GPL, LGPL, MPL тощо, відвідайте веб-сайт <http://opensource.lge.com/>

Усі відповідні умови ліцензійних угод, відмови від відповідальності та повідомлення можна завантажити з вихідним кодом.

Рекомендації щодо безпеки та ефективного використання

Прочитайте цю коротку інструкцію. Недотримання викладених у ній вказівок може бути небезпечним або протизаконним.

У пристрій вбудовано програмний інструмент, який збиратиме дані про несправність у випадку виникнення такої несправності. Цей інструмент збирає лише дані, пов'язані з несправностями, такі як рівень сигналу та завантажені програми. Журнал призначено лише для визначення причини несправності. Такі журнали зашифровані і можуть надаватися лише авторизованим центрам обслуговування LG у випадку звернення в такий центр для ремонту пристрою.

Випромінювання радіочастотної енергії

Інформація щодо впливу радіохвиль та Коефіцієнту Питомого Поглинання (SAR).

Модель планшетного ПК LG-V490 розроблено відповідно до вимог безпеки щодо радіочастотного випромінювання. Ці вимоги базуються на наукових рекомендаціях, у яких наведено норми безпечного впливу радіохвиль на всіх осіб, незалежно від віку та стану здоров'я.

- В інструкціях щодо радіочастотного випромінювання використовується одиниця вимірювання, яка називається коефіцієнтом питомого поглинання (SAR). Вимірювання коефіцієнта SAR проводяться з використанням стандартних методів під час того, як пристрій працює із максимально дозволеною потужністю в усіх використовуваних частотних діапазонах.
- У різних моделях пристроїв LG можуть бути різні рівні SAR, однак усі вони відповідають вказівкам щодо рівня випромінювання радіохвиль.

- Граничне значення коефіцієнта SAR, рекомендоване Міжнародною комісією із захисту від неіонізуючої радіації (ICNIRP), становить 2 Вт/кг на 10 г тканини організму.
- Найвищий рівень SAR для цього пристрою, якщо телефон знаходиться на тілі, як наведено у цьому посібнику користувача, складає 0,740 Вт/кг.
- Цей пристрій відповідає вимогам щодо радіочастотного випромінювання як за умови використання у звичний спосіб (біля вуха), так і в разі розташування на відстані більше 0,00 см від тіла. У разі носіння телефону на тілі у футлярі, кріпленні на ремені чи в іншого роду тримачах слід зважати, щоб вони не містили металевих компонентів і розташовували телефон щонайменше на відстані 0,00 см від тіла.

Для передачі файлів пристрій вимагає наявності якісного зв'язку з мережею. Іноді передача файлів може затримуватися з огляду на відсутність відповідного рівня зв'язку. Дотримуйтесь зазначених вище норм щодо відстані розташування телефону, поки передачу не буде завершено.

Догляд та технічне обслуговування

ЗАСТЕРЕЖЕННЯ

Про заміну акумулятору

- Задля безпеки не виймайте батарею, вбудовану у виріб. Якщо необхідно замінити акумулятор, зверніться по допомогу до найближчого авторизованого пункту обслуговування або дилера LG Electronics.
- Літій-іонний акумулятор є небезпечним елементом та може призвести до травм.
- Заміна акумулятора некваліфікованою особою може пошкодити пристрій.

ЗАСТЕРЕЖЕННЯ

Використовуйте акумулятори, зарядні пристрої та аксесуари, рекомендовані для цієї моделі пристрою. Використання будь-яких інших типів пристроїв може бути небезпечним і призвести до втрати гарантії на пристрій.

- Не розбирайте цей пристрій. За потреби ремонту звертайтеся до кваліфікованого майстра.
- Гарантійний ремонт, на розсуд компанії LG, може передбачати заміну частин або плат новими чи відновленими, за умови, що їхня функціональність рівнозначна функціональності замінюваних частин.
- Не використовуйте телефон поблизу електропристроїв, таких як телевізори, радіоприймачі та персональні комп'ютери.
- Також пристрій не слід класти біля джерел тепла, наприклад обігрівачів або кухонних плит.
- Не кидайте телефон.
- Не піддавайте телефон механічній вібрації чи ударам.
- Вимикайте пристрій у місцях, де заборонено користуватися мобільними телефонами. Наприклад, не використовуйте пристрій у лікарнях, оскільки він може впливати на роботу медичного обладнання.
- Не беріть пристрій мокрими руками під час зарядження. Це може призвести до ураження струмом та сильного пошкодження пристрою.
- Не заряджайте пристрій біля легкозаймистих матеріалів, оскільки під час заряджання він може нагрітися і спричинити пожежу.
- Для чищення зовнішньої поверхні пристрою використовуйте суху ганчірку (розчинники, зокрема бензол і спирт, використовувати заборонено).
- Не кладіть пристрій під час зарядження на м'яку поверхню.

- Заряджайте пристрій у добре провітрюваних місцях.
- Не піддавайте пристрій надмірному впливу диму чи пилу.
- Не тримайте пристрій поблизу кредитних карток або транспортних квитків, оскільки він може впливати на інформацію, що зберігається на магнітних стрічках.
- Не стукайте по екрану гострими предметами, оскільки це може пошкодити пристрій.
- Оберегайте пристрій від рідини та вологи.
- Слід обережно користуватися такими аксесуарами, як навушники. Не торкайтеся антени без потреби.
- Не використовуйте, не торкайтеся та не намагайтеся зняти або замінити розбите, надцерблене або тріснуте скло. Гарантія не поширюється на пошкодження скла дисплею через необережність або неналежне використання.
- Планшет – це електронний пристрій, який під час роботи генерує тепло. Надзвичайно тривалий безпосередній контакт зі шкірою за відсутності відповідної вентиляції може стати причиною дискомфорту або незначних опіків. Тому будьте обережні під час і відразу після використання пристрою.
- Якщо ваш пристрій намокне, негайно від'єднайте його від мережі та ретельно висушіть. Не намагайтеся пришвидшити висушування за допомогою зовнішнього джерела тепла, наприклад духовки, мікрохвильової печі чи фену.
- Рідина у вологому пристрої змінює колір етикетки, що всередині виробу. Гарантія не поширюється на пошкодження пристрою внаслідок дії рідини.
- Якщо можливо, використовуйте планшет за температури від 0 °C до 40 °C. Якщо використовувати пристрій за надто високої чи низької температури, можуть мати місце пошкодження, несправності виробу чи навіть вибух.

Ефективне управління пристроєм

Електронні пристрої

Усі планшети можуть створювати радіоперешкоди, які можуть негативно впливати на роботу інших пристроїв.

- Заборонено використовувати планшети поблизу медичного обладнання без дозволу на це. Не розташовуйте планшети поблизу кардіостимулятора, наприклад, у нагрудній кишені.
- Планшети можуть спричиняти перешкоди в роботі слухових апаратів.
- Мобільний телефон може бути причиною незначних перешкод у роботі телевізорів, радіопристроїв, комп'ютерів тощо.

Безпека на дорозі

Ознайомтесь із законами та правилами щодо використання планшетів під час керування транспортним засобом у вашому регіоні.

- Не використовуйте пристрій під час їзди.
- Вся увага має бути зосереджена на керуванні автомобілем.
- Радіочастотна енергія може впливати на деякі електронні системи автотранспортного засобу, наприклад на стереосистему та обладнання безпеки.
- Якщо ваш автомобіль обладнаний подушкою безпеки, не заслоняйте її вбудованим чи портативним радіобладнанням. Внаслідок цього подушка безпеки може спрацювати неефективно, що може спричинити серйозне травмування водія чи пасажирів.
- При прослуховуванні музики на вулиці, рекомендується налаштувати рівень гучності так, щоб чути оточуючі вас звуки. Це особливо важливо, якщо ви перебуваєте біля дороги.

Запобігання ризикам пошкодження слуху

ПРИМІТКА: Надмірний тиск звуку з навушників та гарнітури може призвести до втрати слуху.



Для запобігання можливого пошкодженню слуху уникайте високого рівня гучності протягом тривалого часу.

- Можна пошкодити слух, якщо довгий час використовуєте телефон із високим рівнем гучності. Радимо не вмикати і не вимикати планшет біля вуха. Також рекомендовано налаштувати гучність музики на поміркований рівень.
- Користуючись навушниками, зменшуйте гучність, якщо ви не чуєте розмову людей поруч, або якщо люди поруч із вами чують, що саме ви слухаєте.

Скляні деталі

Деякі деталі вашого планшету зроблені зі скла. При падінні на тверду поверхню або при сильному ударі пристрою це скло може тріснути. Якщо скло тріснуло, не доторкайтесь до нього та не намагайтесь його зняти. Припиніть використання пристрою до заміни скла в авторизованому сервісному центрі.

Район проведення вибухових робіт

Не використовуйте планшет у районі, де проводяться вибухові роботи. Дотримуйтесь відповідних обмежень, правил і законів.

Потенційно вибухонебезпечне середовище

- Не користуйтеся планшетом на автозаправних станціях.
- Не використовуйте телефон поблизу пального або хімічних речовин.
- Заборонено перевозити чи зберігати займисті гази, рідини чи вибухові речовини у відділенні автомобіля, в якому знаходиться планшет і аксесуари до нього.

У літаку

Бездротові пристрої можуть спричинити перешкоди в роботі обладнання літака.

- Перед входом на борт літака завжди вимикайте планшет.
- Не використовуйте телефон на борту літака без дозволу екіпажу.

Діти

Зберігайте планшет у недоступному для маленьких дітей місці. Його дрібні деталі в разі від'єднання та потрапляння в дихальні шляхи можуть спричинити задушення. Цей пристрій також містить внутрішній акумулятор, який може бути небезпечним, якщо неправильно поводитись з пристроєм.

Використання та догляд за акумулятором

- Немає потреби повністю розряджати акумулятор перед його зарядженням. На відміну від інших типів акумуляторів цей не має ефекту пам'яті, який може негативно впливати на роботу акумулятора.
- Використовуйте тільки акумулятори та зарядні пристрої компанії LG. Зарядні пристрої LG розроблено для забезпечення максимального терміну роботи акумулятора.

- Не розбирайте акумулятор і не закорочуйте його контакти.
- Якщо акумулятор не використовувався протягом тривалого часу, його необхідно зарядити, щоб подовжити термін експлуатації.
- Не піддавайте зарядний пристрій впливові прямих сонячних променів і не використовуйте його в умовах підвищеної вологості, наприклад у ванній кімнаті.

Не залишайте пристрій у надто гарячому чи холодному середовищі, адже це може призвести до погіршення робочих характеристик акумулятора.

- Якщо на зміну встановлено акумулятор невідповідного типу, існує ризик вибуху.
- Утилізуйте використані акумулятори згідно з інструкціями виробника. Якщо можливо, здавайте їх на спеціальну переробку. Не утилізуйте акумулятори як побутове сміття.
- Якщо вам необхідно замінити акумулятор, зверніться по допомогу до найближчого уповноваженого пункту обслуговування або торгового представника компанії LG Electronics.

Завжди витягуйте зарядний пристрій з розетки після повного зарядження планшету, щоб уникнути зайвого споживання енергії зарядним пристроєм.

- Дійсний ресурс акумулятора залежить від конфігурації мережі, налаштувань телефону, типу використання, акумулятора та стану навколишнього середовища.
- Оберегайте акумулятор від контактів із гострими предметами, зокрема стежте, щоб він не потрапив до зубів чи кігтів тварин. Це може спричинити пожежу.

Як оновлювати планшет

Доступ до останніх версій програмного забезпечення, нових його функцій і вдосконалень.

- Оновлюйте планшет, не використовуючи ПК: Оберіть **Центр оновлень**  > **Оновлення ПЗ** > **Перевірити наявність оновлень**.
- Оновлюйте планшет, підключивши його до ПК.

Докладніше про користування цією функцією читайте на сайті <http://www.lg.com/common/index.jsp> виберіть країну і мову.

Норми та безпека

Щоб переглянути інформацію про норми та безпеку, торкніться **Налаштув.** > **Про пристрій** > **Норми та Безпека**.

ДЕКЛАРАЦІЯ ПРО ВІДПОВІДНІСТЬ

Цим компанія **LG Electronics** засвідчує, що виріб **LG-V490** відповідає основним вимогам та іншим відповідним положенням Директиви **1999/5/EC**. Копію декларації про відповідність можна знайти за посиланням <http://www.lg.com/global/declaration>.

Представництво для отримання інформації про відповідність цього виробу нормативним вимогам

LG Electronics Inc.

EU Representative, Krijgsman 1,

1186 DM Amstelveen, The Netherlands



Правила утилізації вашого апарата

- 1** Усі електричні та електронні вироби заборонено утилізувати на смітниках для побутових відходів; їх слід утилізувати тільки у спеціальних місцях, визначених урядом або місцевою владою.
- 2** Правильна утилізація старого виробу дозволить уникнути ймовірного негативного впливу на довкілля та здоров'я людей.
- 3** По детальнішу інформацію щодо утилізації вживаного пристрою зверніться у відповідну місцеву службу, службу вивозу сміття або в магазин, де придбали цей виріб.



Правила утилізації використаних батарей/акумуляторів

- 1** Біля цього знаку може також бути зображено хімічні символи ртуті (Hg), кадмію (Cd) або свинцю (Pb), якщо частка ртуті у складі батареї становить понад 0,0005 %, кадмію – понад 0,002 % та свинцю – понад 0,004 %.
- 2** Усі батареї/акумулятори слід утилізувати окремо від побутового сміття, здаючи їх у спеціальні пункти збору, визначені урядом або місцевою владою.
- 3** Правильна утилізація використаних батарей/акумуляторів допомагає запобігти потенційному негативному впливу на довкілля, здоров'я тварин і людей.
- 4** Детальніше про утилізацію старих батарей/акумуляторів можна дізнатись у міській раді, службі вивозу сміття або в магазині, де ви придбали цей виріб.

УКРАЇНСЬКА

Утилізація старого побутового приладу

Символ на приладі, що зображає перекреслений контейнер для сміття на колесах, означає, що на виріб поширюється Директива 2002/96/CE.

Електричні та електронні пристрої слід утилізувати окремо від побутового сміття, в спеціальних місцях збору, призначених урядовими або місцевими органами влади. Правильна утилізація старого пристрою допоможе запобігти потенційно шкідливому впливу на навколишнє середовище та здоров'я людини. Для отримання більш докладної інформації про утилізацію приладів, зверніться до адміністрації міста, служби, що займається утилізацією або в магазин, де був придбаний пристрій.

УКРАЇНСЬКА

Утилізація старих батарей та акумуляторів

Символ на батареї чи акумуляторі, що зображає перекреслений контейнер для сміття на колесах, означає, що на виріб поширюється Директива 2006/66/CE.

Даний символ може бути поєднаний із позначкою хімічних елементів: ртуті (Hg), кадмію (Cd) або свинцю (Pb), якщо батарея містить більше ніж 0,0005% ртуті, 0,002% кадмію або 0,004% свинцю відповідно. Всі акумулятори та батареї слід утилізувати окремо від побутового сміття, в спеціальних місцях збору, призначених урядовими або місцевими органами влади. Правильна утилізація старих батарей і акумуляторів допоможе запобігти потенційно шкідливому впливу на навколишнє середовище та здоров'я людини. Для отримання більш докладної інформації про утилізацію батарей і акумуляторів зверніться до адміністрації міста, служби, що займається утилізацією або в магазин, де був придбаний пристрій.

Важливе повідомлення



Перш ніж починати користуватися планшетом, прочитайте цю інформацію!

Перш ніж віднести планшет у центр обслуговування чи телефонувати представнику центру обслуговування, слід перевірити, чи проблеми, які виникли з планшетом, не згадано в цьому розділі.

1. Пам'ять планшету

Слід перевірити пам'ять планшету та видалити певні дані, наприклад програми, щоб звільнити місце.

Видалення програм:

- 1 Торкніться  >  > вкладка **Програми** > **Налаштув.**  > **Програми**.
- 2 Коли з'явиться список усіх програм, виберіть програму, які слід видалити.
- 3 Натисніть **Видалити**, а потім торкніться кнопки **ОК** для підтвердження.

2. Перед встановленням програм та операційних систем із відкритим кодом



ЗАСТЕРЕЖЕННЯ

Встановлення та використання операційної системи, наданої стороннім виробником, може призвести до неправильної роботи планшету. Крім того, гарантія на планшет втратить свою силу.

ЗАСТЕРЕЖЕННЯ

Щоб захистити планшет та особисті дані, завантажуйте програми лише з надійних джерел, наприклад із Play Store. Якщо на планшеті є неправильно встановлені програми, він може не працювати належним чином чи може виникнути серйозна помилка. Такі програми, а також всі відповідні дані та налаштування, слід видалити з планшету.

3. Використання блокування екрана

Для захисту планшету встановіть блокування екрана. Торкніться  >  > вкладка **Програми** > **Налаштув.**  > **Екран** > **Блокування екрана** > **Вибрати блокування екрана** та виберіть потрібне блокування екрана: **Провести пальцем**, **Розблокування за обличчям користувача**, **Кнопка Code**, **Графічний ключ**, **PIN** або **Пароль**. Задля безпеки можна створити резервний PIN-код на випадок, якщо ви забудете блокування екрана.

Увага: Перш ніж встановлювати блокування екрана, створіть обліковий запис Google або ввійдіть в нього та обов'язково запам'ятайте резервний PIN-код, створений під час створення блокування екрана.

ЗАСТЕРЕЖЕННЯ

Застереження щодо використання блокування екрана.

Дуже важливо пам'ятати встановлене розблокування екрана. Якщо 5 разів використати неправильне розблокування, користуватися планшетом буде неможливо. У вас є 5 спроб, щоб увести шаблон розблокування, PIN або пароль. Використавши всі 5 спроб, можна повторити спробу через 30 секунд.

Якщо ви забули свій шаблон, PIN-код або пароль:

< Якщо ви забули шаблон >

Якщо ви ввійшли в обліковий запис Google на планшеті, але не змогли ввести правильний шаблон 5 разів поспіль, натисніть кнопку **Забули шаблон?** що внизу на екрані. Після цього потрібно буде ввійти в систему за допомогою облікового запису Google чи ввести резервний PIN-код, який ви вводили під час створення шаблону блокування.

Якщо ви не створили на планшеті обліковий запис Google або забули резервний PIN-код, вам доведеться виконати загальне скидання налаштувань планшета.

< Якщо ви забули PIN-код чи пароль >

Якщо ви забудете PIN-код чи пароль, потрібно буде виконати загальне скидання налаштувань.











Увага: Якщо виконати загальне скидання налаштувань, усі програми та дані користувача буде видалено.

ПРИМІТКА: Якщо ви не ввійшли в обліковий запис Google та забули шаблон, потрібно буде ввести резервний PIN-код.

4. Використання функції загального скидання налаштувань (відновлення заводських налаштувань)

Якщо не вдається повернути планшет у вихідний стан, скиньте його параметри за допомогою функції загального скидання (відновлення заводських налаштувань).

- 1 Вимкніть планшет.
- 2 Спершу натисніть і утримуйте **клавішу зменшення гучності** , а потім

- **клавішу увімкнення/вимкнення і блокування**  з правого боку на планшеті, доки не з'явиться логотип LG.
- 3 Відпустіть усі клавіші лише після відображення логотипу LG.
 - 4 Відразу натисніть одночасно та утримуйте клавішу **увімкнення/вимкнення і блокування**  + клавішу **збільшення гучності**  + клавішу **зменшення гучності** .
 - 5 Коли з'явиться екран функції загального скидання налаштувань, відпустіть усі клавіші.
 - 6 За допомогою **Клавіші гучності**   перемістіть курсор на **Так**, а тоді натисніть **клавішу увімкнення/вимкнення і блокування**  для продовження.
 - 7 За допомогою **Клавіші гучності**   знову перемістіть курсор на **Так**, а тоді натисніть **клавішу увімкнення/вимкнення і блокування**  для підтвердження.
 - 8 Буде виконано загальне скидання налаштувань пристрою.

ЗАСТЕРЕЖЕННЯ

Якщо виконати функцію загального скидання, усі програми, дані користувача та ліцензії DRM буде видалено. Перш ніж використовувати функцію загального скидання, слід обов'язково зробити резервну копію всіх важливих даних.

5. Якщо екран зависає

Якщо екран зависає або планшет не реагує на ваші дії: Натисніть **клавішу увімкнення/вимкнення і блокування**  та утримуйте її упродовж 8 секунд, доки не відобразиться логотип LG, щоб перезавантажити планшет. Якщо це не допоможе, зверніться у сервісний центр.

Ознайомлення з пристроєм

Огляд планшету

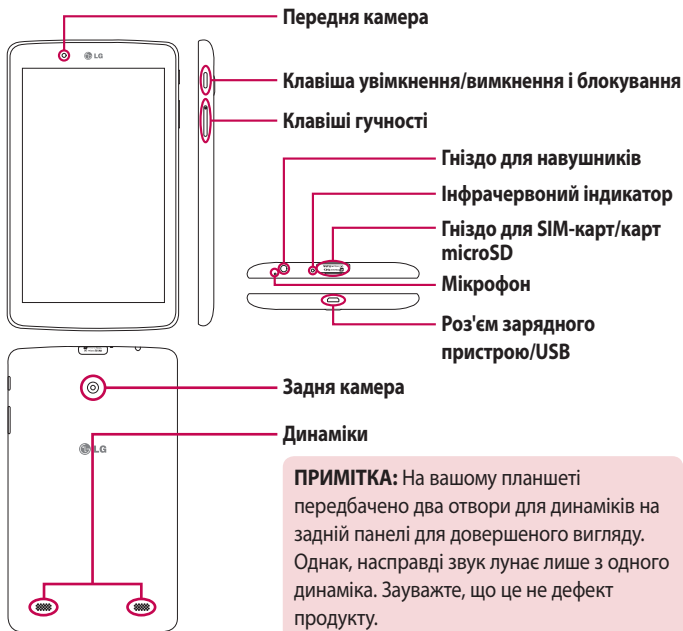

ПРИМІТКА: Під час запису відео або аудіо переконайтесь, що мікрофон не заблоковано.



Передня камера	Використовується для зйомки автопортретів або відео. Також ця камера використовується для відеодзвінків. Для досягнення оптимальної якості, тримайте її чистою.
Клавiша увiмкнення/вимкнення i блокування	Натиснiть, щоб заблокувати або розблокувати екран. Натиснiть та утримуйте щоб увiмкнути/вимкнути планшет, перезавантажити його, активувати/деактивувати режим "У лiтаку" та змiнити параметри гучностi.
Клавiшi гучностi	Дозволяє регулювати звук вiдтворення вiдео/аудiо-файлiв. Натиснiть i утримуйте обидвi клавiшi одночасно, щоб отримати доступ до функцiї QuickMemo+.
Гнiздо для навушникiв	Дозволяє пiдключати вашу гарнiтуру для спiлкування у режимi "вiльнi руки". Ви також можете пiдключити до цього гнiзда навушники, щоб слухати музику.
iнфрачервоний iндикатор	Уможливорює функцiю дистанцiйного керування QuickRemote.
Гнiздо для SIM-карт/карт microSD	Призначене для встановлення SIM-карти та карти microSD.
Мiкрофон	Записує ваш голос та дозволяє використовувати голосовi функцiї.
Роз'єм зарядного пристрою/USB	Дозволяє пiдключати планшет через кабель USB до адаптеру живлення, ПК або iнших сумiсних аксесуарiв.

Задня камера	Використовується для фотокарток та відеозапису. Для досягнення оптимальної якості, тримайте її чистою.
Динаміки	Використовуйте для прослуховування аудіо з обраної функції (наприклад, музика, відео, аудіокліпи і т.д.).

ЗАСТЕРЕЖЕННЯ

Не кладіть на планшет важкі предмети та не сідайте на нього, оскільки це може призвести до пошкодження РК-дисплея та функцій сенсорного екрана.

ПОРАДА:

- Вибираючи певну програму для перегляду доступних параметрів, натискайте **піктограми Меню** .
- Якщо пристрій заблокований і не працює, натисніть **увімкнення/вимкнення і блокування**  та утримуйте її упродовж 8 секунд, доки не відобразиться логотип LG, щоб перезавантажити планшет.

Заряджання планшету

Для заряджання акумулятора потрібно використовувати зарядний пристрій USB, що додається до планшету. Перед першим використанням планшету слід переконатися, що акумулятор повністю заряджений.

ПРИМІТКА: Пристрій оснащено вбудованою акумуляторною батареєю. Задля безпеки не виймайте батарею, вбудовану у виріб.

ЗАСТЕРЕЖЕННЯ! Якщо під час заряджання планшету сенсорний екран не працює належним чином, причиною цього може бути нестабільне живлення. Якщо це сталося, від'єднайте USB-кабель від пристрою або від'єднайте адаптер живлення USB від розетки.

- 1 Під'єднайте USB-кабель до настінного адаптера USB.
- 2 Вставте USB-кабель у роз'єм для зарядного пристрою/порту USB (як показано на малюнку нижче).
- 3 Підключіть зарядний пристрій до електричної розетки.

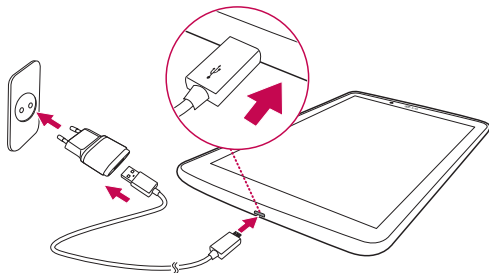

ПРИМІТКА: Для подовження терміну експлуатації акумулятора під час першого заряджання його слід повністю зарядити.



Оптимізація заряду акумулятора

Ресурс акумулятора між заряджаннями можна збільшити, вимикаючи функції, які не потрібні активними у фоновому режимі. Також можна проконтролювати, як програми та системні ресурси використовують заряд акумулятора.



Щоб подовжити тривалість роботи акумулятора

- Вимкніть радіоз'єднання, які не використовуються, наприклад, Wi-Fi, Bluetooth або GPS.
- Зменшіть рівень яскравості екрана і встановіть менше значення часу очікування екрана.
- Вимкніть функцію автоматичної синхронізації пошти Gmail™, календаря, контактів та інших програм.
- Деякі завантажені вами програми можуть споживати ресурс акумулятора.
- Використовуючи завантажені програми, стежте за рівнем заряду акумулятора.

Перевірка рівня заряду акумулятора

- 1 На головному екрані торкніться **Програми**  > **Налаштув.**  > **Про пристрій** > **Акумулятор**.
- 2 Стан і рівень заряду акумулятора (в тому числі під час заряджання) відобразатимуться у верхньому меню екрана.

Для перевірки та керування функціями, що використовують заряд акумулятора

- 1 На головному екрані торкніться **Програми**  > **Налаштув.**  > **Про пристрій** > **Акумулятор** > **Розхід заряду батареї**.
- 2 На екрані з'явиться час користування акумулятором, а також список додатків або служб, для яких використовується заряд акумулятора, починаючи із найбільшого значення.

Встановлення SIM-карти

- 1 Щоб встановити SIM-карту, знайдіть та відкрийте кришку гнізда.
- 2 Підчепіть нігтем тримач SIM-карти за проріз й обережно витягніть його.

ПРИМІТКА: Під кришкою є два гнізда (інше гніздо призначене для карти microSD).

ПРИМІТКА: Якщо після встановлення SIM-карти її перемкнути, планшет потрібно перезавантажити.

- 3 Вставте SIM-карту у тримач золотистими контактами донизу. Втисніть тримач у гніздо до клацання та закрийте кришку.

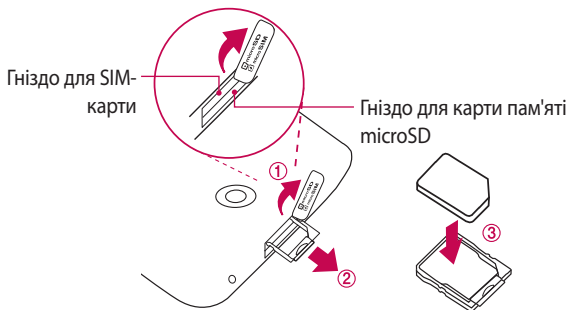

Встановлення карти пам'яті microSD

Пристрій підтримує карти пам'яті microSD ємністю до 64 Гб. Вона призначена для зберігання мультимедійного вмісту.

- 1 Підчепіть нігтем карту пам'яті за проріз та злегка потягніть кришку гнізда для карти пам'яті, щоб витягнути її.



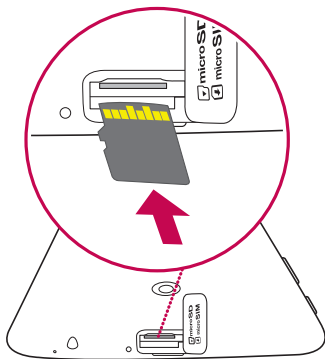

- 2 Вставте карту пам'яті у гніздо золотистими контактами догори. Обережно натисніть кришку гнізда для карти пам'яті в планшеті, щоб закрити її.



Виймання карти microSD



Для безпечного виймання карти microSD з планшету необхідно спершу виконати процедуру її відключення.

- 1 На головному екрані торкніться **Програми**  > **Налаштув.**  > **Пам'ять** > **Відключ. карту SD.**
- 2 Відкрийте проріз для картки пам'яті microSD та натисніть картру, щоб вийняти її.
- 3 Обережно вийміть карту microSD з гнізда.

ЗАСТЕРЕЖЕННЯ! Не виймайте карту microSD, попередньо не виконавши процедури відключення. Це може пошкодити карту пам'яті microSD та планшет, а також дані, збережені на карті пам'яті.

Форматування карти microSD

ЗАСТЕРЕЖЕННЯ! Під час форматування карти microSD з неї буде видалено всі файли.

- 1 На головному екрані торкніться **Програми**  > **Налаштув.**  > **Пам'ять.**
- 2 Торкніться пункту **Очист. карту SD** (двічі).
- 3 Якщо налаштовано шаблон розблокування, введіть його і натисніть **Стерти всі дані**. Ваша карта буде відформатована та готова для використання.

ПРИМІТКА: якщо на карті пам'яті microSD є файли, структура папки може змінитися після форматування, оскільки усі файли буде видалено.

Блокування та розблокування екрана

Якщо якийсь час планшет не використовуватиметься, екран автоматично вимкнеться і заблокується. Таким чином можна запобігти випадковим натисненням екрана та заощадити заряд акумулятора. Якщо ви не користуєтесь планшетом, натисніть **клавішу увімкнення/вимкнення і блокування** , щоб заблокувати його.

Якщо на момент блокування екрана працюють якісь програми, вони можуть продовжувати працювати в режимі блокування. Рекомендовано перед активацією режиму блокування закрити всі увімкнені програми, щоб уникнути зайвої тарифікації (наприклад, доступ до Інтернету чи обмін даними).

Щоб активувати планшет, натисніть **клавішу увімкнення/вимкнення і блокування** . З'явиться екран блокування. Щоб розблокувати головний екран, натисніть і проведіть пальцем по екрану блокування у будь-якому напрямку. Відкриється екран, який ви переглядали востаннє.

Увімкнення екрану за допомогою функції KnockON

Функція KnockON дозволяє легко вмикати та вимикати екран подвійним торканням.

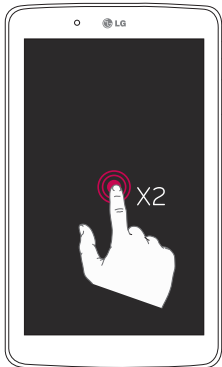



- Швидко двічі торкніться центру екрану, щоб увімкнути його.
- Швидко двічі торкніться панелі стану, у порожньому місці на головному екрані або на заблокованому екрані, щоб вимкнути екран.

Розблокування екрана за допомогою функції Knock Code

Функція Knock Code дозволяє створювати власний код блокування, використовуючи комбінацію "постукувань" (або натискань) по екрану.

- Коли екран вимкнено, торкніться певною послідовність, яку ви встановили будь-де на екрані. Ви одразу перейдете на головний екран.

Увімкнення функції Knock Code

- 1 На головному екрані торкніться **Програми**  > **Налаштув.**  > **Екран** > **Блокування екрана** > **Вибрати блокування екрана** > **Knock Code**.
- 2 Відкриється екран з інформацією про те, як вибрати послідовність для розблокування екрана. Для безпеки потрібно створити резервний PIN-код на випадок, якщо ви забудете послідовність розблокування.

Головний екран

Поради щодо використання сенсорного екрана

Далі подано деякі поради щодо використання планшету.

ПРИМІТКА:

- Щоб вибрати елемент, натисніть в центрі іконки.
- Не натискайте надто сильно, оскільки сенсорний екран достатньо чутливий до легкого, але впевненого дотику.
- Натискайте потрібний пункт кінчиком пальця. Будьте обережні, щоб не натиснути на інші клавіші поряд.

Натиснути або торкнутись

короткий дотик до екрана дає змогу вибрати елементи, посилання, ярлики та букви на екранній клавіатурі.

Торкнутись та утримувати

Торкнутись та утримувати – торкніться на екрані потрібного елемента і не забирайте палець, доки не буде виконано потрібної дії. Наприклад, щоб відкрити параметри контакту, потрібно натиснути й утримувати цей контакт у списку, поки не відкриється контекстне меню.

Перетягування

торкніться потрібного елемента, зачекайте секунду і, не відриваючи палець, перетягніть його у потрібне розташування. Таким чином можна, наприклад, змінити розташування елементів на головному екрані.

Проведення пальцем

швидко проведіть пальцем по екрану без паузи після дотику (на відміну від перетягування). Наприклад, проводити пальцем можна для прокручування списку, переходу до іншого полотна головного екрана (проведенням зліва направо і навпаки).

Подвійне натискання

подвійним натисненням можна масштабувати веб-сторінки і карти. Наприклад, двічі натиснувши на певну частину веб-сторінки, її можна збільшити до розміру екрана. Також під час перегляду фото та карт подвійним натисненням можна збільшувати і зменшувати зображення. Виконайте подвійне натискання на слові, щоб виділити його. Подвійне натискання також вмикає та вимикає функцію КносокON для увімкнення та вимкнення сенсорного екрану.

Масштабування зведенням

зводячи чи розводячи вказівний і великий пальці, можна збільшувати або зменшувати зображення під час користування веб-браузером, перегляду карт чи зображень.

Обертання екрану

у більшості програм і меню орієнтація екрана змінюється відповідно до положення пристрою.

Домашній екран

Для перегляду панелей просто пересувайте пальцем вліво або вправо. Кожну панель можна персоналізувати, використовуючи програми, завантаження, віджети та шпалери.

Швидкі клавіші розташовуються внизу головного екрана й забезпечують простий доступ одним натисненням до функцій, які використовуються найчастіше.

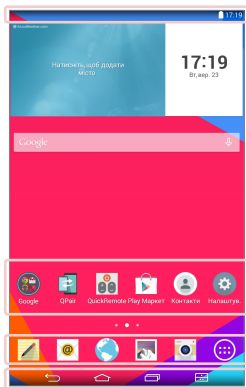

Рядок стану: відображення інформації про стан пристрою, зокрема час, потужність сигналу Wi-Fi, стан акумулятора та піктограм сповіщень.

Піктограми програм: торкніться піктограми (програми, віджети, папки тощо), щоб відкрити і використовувати її.

Швидкі клавіші: забезпечують простий доступ одним натисненням до найбільш використовуваних функцій.

Клавіша режиму Подвійне вікно: торкніться, щоб перейти в режим Два вікна. Дає змогу одночасно керувати двома різними програмами, розділивши екран на дві частини.

Клавіша нещодавно використовуваних програм: торкніться, щоб відобразити програми, які недавно використовувалися. Натиснувши та утримуючи цю клавішу, також можна відобразити параметри меню у програмах.

Клавіша Екран: повернення до головного екрана (або повернення до полотна головного екрана, призначеного за замовченням, з будь-якого додаткового полотна головного екрана). Торкніться та утримуйте цю клавішу, щоб перейти до програми Google Асистент.

Клавіша Назад: повернення на попередній екран. Також закриває спливні вікна, як-от меню, діалоги та екранну клавіатуру. Натисніть і утримуйте її, щоб перейти до функції Два вікна.

Персоналізація головного екрана

Можна персоналізувати головний екран, додаючи програми, завантаження, віджети чи шпалери. Для зручності розмістіть на головному екрані свої улюблені програми і віджети.

Щоб додати елементи на головний екран:

- 1 Торкніться порожньої частини головного екрана і утримуйте її.
- 2 Торкніться вкладки **Програми** або **Віджети** tab.
- 3 Перетягніть елемент у потрібне місце та підніміть палець.

Видалення елементів із головного екрана:

Торкніться та утримуйте значок, що ви бажаєте видалити, перетягніть його до  та відпустіть палець.

ПОРАДА! Щоб додати до головного екрана піктограму програми, у меню Програми натисніть та утримуйте програму, яку потрібно додати, а потім перетягніть її у бажане місце.



ПОРАДА! Кілька піктограм програм можна об'єднати в одній папці. На головному екрані перетягніть одну іконку програми на іншу, відтак буде створено папку.

Відкривання, перемикання та призупинення програм

Торкніться , щоб відобразити програми, які недавно використовувалися. Можна запустити декілька програм одночасно та перемикатися між кількома відкритими програмами. Також можна вручну припинити роботу запущених програм.



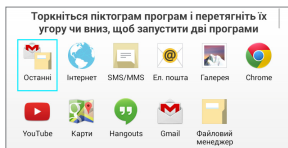
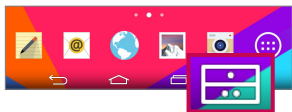

Використання функції Подвійне вікно

За допомогою функції Два вікна можна розділити екран, щоб користуватися можливостями виконання кількох завдань, перетягування, автоматичним зв'язуванням та нещодавно використуваних програм.



- 1 Торкніться , щоб розділити екран, або торкніться та утримуйте , доки не відобразиться список програм.



- 2 Торкніться піктограми програми або перетягніть її у потрібне місце.
- 3 Торкніться , щоб відобразити такі параметри: Також можна перетягувати вкладки, щоб змінювати розмір вікон.

	Перемикання між двома екранами.
	Зміна списку програм.
	Перехід у повноекранний режим.
	Закриття програм.

Щоб вимкнути функцію Два вікна, виконайте такі дії:

- 1 Торкніться  > **Програми**  > **Налаштув.**  > **Подвійне вікно**.
- 2 Торкніться перемикача функції Два вікна, щоб **ВИМК.** її.

ПОРАДА! Можна запустити дві програми **Інтернет** одночасно.

Налаштування піктограм програм на головному екрані

Можна налаштувати піктограму кожної програми, використовуючи зображення з галереї.

- 1 Торкніться та утримуйте піктограму програми, допоки її не буде розблоковано з поточного положення. Тоді перетягніть її на екран. У верхньому правому кутку вікна програми з'явиться піктограма режиму редагування .
- 2 Знову торкніться піктограми програми, виберіть потрібний дизайн і натисніть **ОК**. Або торкніться **Новий**, відрегулюйте розмір піктограми та виберіть потрібне зображення з галереї.

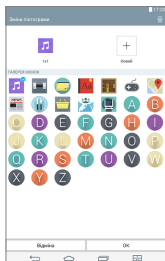
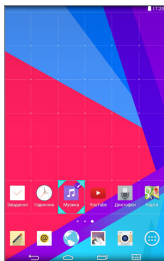

Щоб переглянути інші панелі головного екрана, виконайте такі дії:

- Прогорніть (або проведіть пальцем) по головному екрану ліворуч або праворуч.
- Зведіть пальці на головному екрані, щоб відобразити подання міні-панелей, а потім торкніться панелі головного екрана, яку потрібно переглянути.

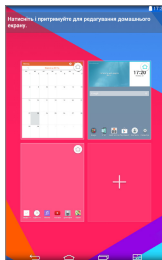

Швидкий доступ

Щоб переглянути елементи швидкого доступу, торкніться будь-де в області фронтальної клавіші та потягніть угору. Доступні такі параметри: програма Google Асистент і функція QuickМето+.

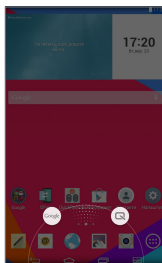

Сповіщення

Сповіщення повідомляють про нові повідомлення, події календаря, сигнали будильника, а також про поточні дії, наприклад завантаження.

На панелі сповіщень можна переглянути поточний стан планшету та непрочитані сповіщення. Коли надходить сповіщення, вгорі на екрані з'являється його іконка. Іконки непрочитаних сповіщень відображаються зліва, а системні іконки, які повідомляють про з'єднання Wi-Fi чи рівень заряду акумулятора, – справа.

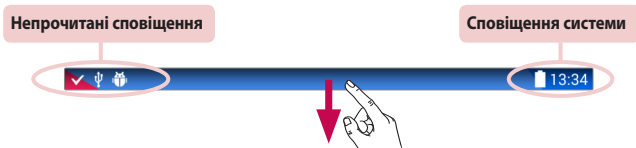

Доступ до сповіщень

Щоб відкрити панель сповіщень і отримати доступ до сповіщень, проведіть пальцем вниз рядком стану. Щоб закрити панель сповіщень, проведіть пальцем вгору по рядку, що внизу на екрані.

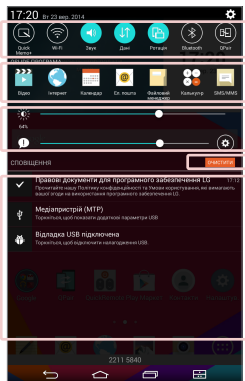

Панель Швидкі налаштування: проведіть пальцем ліворуч або праворуч, щоб прокрутити список. Торкніться піктограми, щоб активувати/деактивувати функцію.

QSLIDE ПРОГРАМА: торкніться програми QSlide, щоб відкрити її на екрані у вигляді маленького віконечка. Торкніться піктограми , щоб видалити, додати або змінити розташування програм QSlide.

Проведіть пальцем по екрану ліворуч або праворуч, щоб змінити яскравість та гучність.

Кнопка ОЧИСТИТИ: торкніться тут, щоб очистити список сповіщень про події.



Торкніться сповіщення, щоб відкрити його.

Швидкі налаштування на панелі сповіщень

Користуйтеся швидкими налаштуваннями для легкого перемикання між параметрами функцій, наприклад Wi-Fi. Швидкі налаштування розташовані у верхній частині панелі сповіщень.

ПРИМІТКА: Торкніться та утримуйте піктограму на панелі швидких налаштувань, щоб переглянути меню налаштувань функції.

Упорядкування параметрів швидких налаштувань на панелі сповіщень

Відкрийте панель сповіщень, прогорніть швидкі налаштування ліворуч і торкніться . Щоб змінити розташування елементів, перетягніть  у потрібне місце. Щоб додати інші піктограми, позначте потрібні функції.

Програми QSlide на панелі сповіщень

Програми QSlide відображаються на панелі сповіщень під панеллю швидких налаштувань. Ці значки є простою та зручною функцією роботи з кількома завдання на одному екрані (на кшталт функції зображення в зображенні на телевізорі). QSlide відображає маленьке вікно програми на екрані. Його можна перемістити, змінити його розмір або зробити прозорим.













ПРИМІТКА: Панель програм QSlide можна видалити, поркнувшись піктограми QSlide на панелі швидких налаштувань.



Використання програм QSlide

Торкніться будь-якої програми QSlide в рядку, щоб активувати її. Після активування функція QSlide відкриває програму у вікні на тлі, що дозволяє отримувати доступ до будь-яких інших додатків, що працюють на тлі. Одночасно можна відкрити два вікна QSlide.

Індикатори сповіщень в рядку стану

У таблиці нижче подано приклади найпоширеніших іконок.

Піктограма	Опис
	Активовано режим "У літаку"
	Встановлено з'єднання з Wi-Fi
	Під'єднано дротову гарнітуру
	Увімкнено Bluetooth
	Системне попередження
	Увімкнено режим вібрації
	Увімкнено тихий режим
	Акумулятор повністю заряджено
	Акумулятор заряджається
	Увімкнено доступ до вмісту
	Виконується завантаження даних на телефон
	Виконується завантаження даних в Інтернет
	Встановлено будильник
	Увімкнено GPS
	Дані синхронізуються
	Нове повідомлення Gmail
	Нове повідомлення Hangouts

	Відтворюється пісня
	Планшет підключено до ПК за допомогою USB-кабелю
	Увімкнено режим енергозбереження

Декілька користувачів

Можна створити лише один ідентифікатор власника планшету, але можна додати кілька ідентифікаторів користувачів, щоб інші могли ввійти та окремо використовувати планшет. Кожен користувач може налаштувати свої власні параметри планшета, використовувати свої власні місця для зберігання, і мати свої власні привілеї поновлення додатків.

Привілеї власника планшету



- Лише власник планшету може додавати нових користувачів і видаляти їх.

Обмеження функцій користувачів



- Усі користувачі користуються одним акумулятором, вбудованою пам'яттю та лінією передавання даних.
- Мова, яку оберє один з користувачів, буде застосована до інших облікових записів.
- Кожен користувач може налаштувати і використовувати тільки свій власний контент і дані (наприклад, параметри екрану, параметри звуку тощо).
- Будь-який користувач може прийняти оновлені дозволи додатків від імені всіх інших користувачів.
- Повідомлення і заплановані події календаря будуть відображатись лише у відповідному обліковому записі.

- Як тільки користувач починає друкувати документ за допомогою Mobile Print, завдання на друк буде продовжуватися, навіть якщо ідентифікатор користувача змінюється.
- Передача даних, завантаження, мультимедійні ігри і послуги зв'язку зупиняються, якщо ідентифікатор користувача змінюється. Передача даних через Play Store може продовжуватися, навіть якщо ідентифікатор користувача буде змінено.

Додавання нового користувача планшета

- 1 На головному екрані торкніться **Програми**  > **Налаштув.**  > **Користувач** > **Додати мережу мобільного зв'язку.**
- 2 Виберіть тип користувача, якого слід додати.
 - **Користувач:** користувачі мають власні програми та вміст.
 - **Профіль з обмеженим доступом:** можна обмежити доступ до програм і вмісту з вашого облікового запису.
- 3 Відкриється майстер налаштування, щоб допомогти вам додати нового користувача. Торкніться **Створити зараз.**
 - Після створення нового користувача цій особі потрібно виконати процес налаштування під час здійснення першого входу.

Переключення між користувачами

- 1 Натисніть **клавiшу увiмкнення/вимкнення i блокування** , щоб заблокувати екран планшета.
- 2 Натисніть **клавiшу увiмкнення/вимкнення i блокування**  ще раз, щоб активувати екран планшета.
- 3 Торкніться однієї з кольорових піктограм унизу екрана. Виберіть ідентифікатор власника чи інший ідентифікатор користувача, який ви створили.

QSlide

Функція QSlide вмикає накладне вікно на екрані планшета для полегшення роботи з кількома завданнями. Вікно QSlide можна відкривати за допомогою панелі **QSLIDE ПРОГРАМА** на панелі сповіщень або безпосередньо в програмі, що підтримує функцію QSlide.

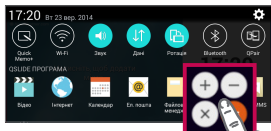

Відкрийте панель сповіщень та торкніться бажаної програми в розділі **QSLIDE ПРОГРАМА**.

АБО



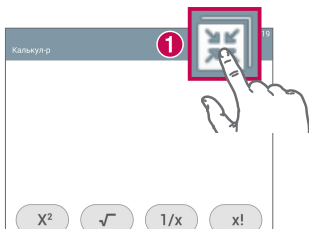

При роботі з програмою, що підтримує QSlide, торкніться . Функція постійно відображатиметься як маленьке вікно на екрані.

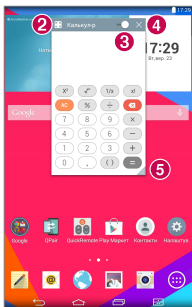

Користування функцією QSlide



Функція QSlide відкриває пов'язану програму у вікні на передньому плані, що дозволяє отримувати доступ до будь-яких інших програм, що працюють у фоновому режимі. Вона постійно відображатиметься на екрані, доки ви не закриєте її.





1		Торкніться, щоб запустити QSlide.
2		Торкніться, щоб вийти з режиму QSlide і повернутися в повноекранний режим.
3		Торкніться, щоб налаштувати прозорість.
4		Торкніться, щоб вийти з QSlide.
5		Торкніться, щоб налаштувати розмір.

ПРИМІТКА: Функція "QSlide" може підтримувати відображення не більше двох вікон одночасно. Функція "QSlide" підтримує лише такі програми: Відео, браузер, календар, електронна пошта, менеджер файлів і калькулятор.

Створення знімка екрану

Одночасно натисніть та утримуйте клавіші **зменшення гучності**  та **увімкнення/вимкнення і блокування**  упродовж 2 секунд, щоб зробити знімок поточного екрана.

Щоб переглянути отримане зображення, перейдіть до меню **Програми**  > **Галерея**  > папка **Screenshots**.

Використання QuickМемо+ для створення знімку екрана

На екрані, знімок якого вам потрібно зробити, перетягніть рядок стану вниз і оберіть **QuickМемо+** .

АБО

Одночасно натисніть і утримуйте **клавiші регулювання гучності** .

Використання програми Розширений захват кадру для створення знімку екрана

Ця функція дозволяє зробити знімок частки екрану в Інтернет-браузері за замовченням.

- 1 Відкрийте програму **Інтернет** і перейдіть на сторінку, знімок екрана якої потрібно створити.
- 2 Торкніться **піктограми Меню**  > **Розширений захват кадру**.
- 3 Оберіть бажану частину екрану, змінюючи розміри синьої рамки, а потім натисніть **Зберегти**. Вибрану ділянку буде збережено у папці програми **Capture plus** в галереї.

Способи введення тексту

Екранна клавіатура відображається автоматично, коли потрібно ввести текст. Щоб викликати екранну клавіатуру вручну, просто торкніться потрібного поля для введення тексту.

⇧ Натисніть один раз, щоб встановити верхній регістр для наступної літери. Подвійне натиснення забезпечує введення тексту у верхньому регістрі.

☎# Натисніть, щоб переключити на клавіатурі режим введення цифр та символів.

UK Торкніться, щоб вибрати мову клавіатури.



✖ Торкніться, щоб видалити попередній символ.

↵ Торкніться, щоб перейти на новий рядок у полі повідомлення.

↵ Торкніться, щоб ввести пробіл.

⚙ Натисніть, щоб відкрити меню налаштувань клавіатури LG. Натисніть і утримуйте, щоб відкрити трей буфера обміну.

Введення запропонованого слова за допомогою функції управління жестами

Введіть текст на клавіатурі й відобразяться пропозиції пов'язаних слів. Торкніться або прогорніть угору ліворуч на клавіатурі, щоб вибрати пропозицію з лівого боку. Торкніться або прогорніть угору праворуч на клавіатурі, щоб вибрати пропозицію з правого боку.

Поділ клавіатури за допомогою жесту

Функція поділу клавіатури дозволяє вводити текст обома руками, коли пристрій перебуває в пейзажному режимі. Одна з частин клавіатури виводиться ліворуч, а інша – праворуч на екрані.

Зміна висоти клавіатури

Налаштуйте висоту клавіатури, щоб відобразити більше на екрані та полегшити керування клавіатурою.

- Торкніться  > **Висота та розкладка клавіатури** > **Висота клавіатури**
> Торкніться і перетягніть піктограму , щоб налаштувати висоту клавіатури.

Зміна клавіш нижнього рядка

- Торкніться  > **Висота та розкладка клавіатури** > **Ключі нижнього ряду**
> Торкніться і перетягніть, щоб додати чи видалити клавіші або змінити їх порядок.

ПРИМІТКА: Налаштувати можна лише клавіатури QWERTY, QWERTZ, AZERTY. Ця функція не підтримує деякі мови.



Введення спеціальних символів

Екранна клавіатура дає змогу вводити спеціальні символи (наприклад "á"). Натисніть та утримуйте бажану клавішу (наприклад "a"). Коли відобразиться потрібна буква, проведіть по ній пальцем, щоб її ввести.

ПРИМІТКА: Символ у верхньому правому кутку клавіші вказує на доступність додаткових символів.

Користування Трей буфера обміну

Простий доступ до вмісту, збереженого в Трей буфера обміну саме тоді й там, коли потрібно. Ви маєте змогу копіювати зображення чи тексти та зберігати їх у Трей буфера обміну. Згодом їх можна перенести в потрібне місце.

- 1 Під час перегляду чи редагування тексту та зображень торкніться їх та, утримуючи їх, торкніться піктограми Трей буфера обміну.
- 2 Натисніть та утримуйте поле для введення тексту, після чого виберіть **Трей буфера обміну**. Крім того, **Трей буфера обміну** можна відкрити, натиснувши та утримуючи  > .

ПРИМІТКА:

- У Трей буфера обміну можна зберегти до 10 позицій.
- Відкрийте Трей буфера обміну, торкніться піктограми , виберіть позиції для видалення та натисніть «Виконано».
- Цю функцію можуть не підтримувати завантажені програми.



Налаштування облікового запису Google

Під час першого увімкнення планшету можна активувати мережу, увійти в обліковий запис Google та налаштувати використання певних послуг Google.

Налаштування облікового запису Google

- Увійдіть в обліковий запис Google зі спеціального екрана налаштування.

АБО

- На головному екрані торкніться пункту **Програми**  > вкладка **Програми** > **Налаштув.**  > **Облікові записи і синхронізація** > **Додати обліковий запис** > **Google**.

Якщо у вас вже є обліковий запис Google, натисніть **Існуючий**, введіть свою адресу електронної пошти та пароль, після чого натисніть . Або торкніться **Новий** та уведіть потрібну інформацію для створення облікового запису Google.

Після налаштування на планшеті облікового запису Google дані на планшеті буде автоматично синхронізовано з обліковим записом Google в Інтернеті.

Контакти, повідомлення пошти Gmail, події календаря та інші збережені в цих програмах і службах в Інтернеті відомості буде синхронізовано з планшетом. (Це залежатиме від параметрів синхронізації).

Після входу в систему можна користуватися службою Gmail™ і можливостями служб Google на планшеті.

Під'єднання до мереж і пристроїв



Wi-Fi

Завдяки Wi-Fi ви можете користуватися високошвидкісним Інтернетом у радіусі дії бездротової точки доступу (AP). Оцініть переваги бездротового Інтернету без додаткової оплати, використовуючи Wi-Fi.

Під'єднання до мереж Wi-Fi

Щоб використовувати функцію Wi-Fi на планшеті, слід отримати доступ до точки бездротового доступу, так званої "гарячої точки". Деякі точки доступу відкриті, і до них під'єднатися просто. Інші ж приховані або передбачають інші функції безпеки, тому слід відповідно налаштувати планшет, щоб під'єднатися до них. Вимкніть Wi-Fi, якщо не користуєтеся цією функцією, щоб подовжити термін роботи акумулятора.

Увімкнення Wi-Fi і підключення до мережі Wi-Fi

- 1 На головному екрані торкніться **Програми**  > вкладка **Програми** > **Налаштув.**  > **Wi-Fi**.
- 2 Торкніться , щоб увімкнути Wi-Fi і розпочати пошук доступних бездротових мереж.
- 3 Щоб переглянути список активних мереж Wi-Fi, а також мереж, в межах дії яких ви перебуваєте, торкніться меню **Пошук**.
 - Захищені мережі позначено іконкою блокування.
- 4 Щоб під'єднатися до мережі, торкніться потрібної.
 - Якщо мережа захищена, з'явиться запит про введення пароля або інших ввірчих даних. (Детальну інформацію можна отримати у свого оператора мережі).
- 5 Рядок стану відображає піктограми, які вказують на стан Wi-Fi.

Bluetooth



Технологію Bluetooth можна використовувати для надсилання даних, увімкнувши відповідну програму, а не з меню Bluetooth, на відміну від більшості звичайних мобільних телефонів і планшетів.

ПРИМІТКА:

- Компанія LG не несе відповідальності за втрату, перехоплення чи неналежне застосування даних, що надсилаються чи отримуються через функцію бездротової передачі Bluetooth.
- Завжди надсилайте та отримуйте дані з пристроїв, які є достовірними та належним чином захищеними. Якщо між пристроями знаходяться перешкоди, діапазон дії може бути меншим.
- Деякі пристрої, особливо ті, які не протестовано і не схвалено Bluetooth SIG, можуть бути несумісними з вашим пристроєм.

Увімкнення Bluetooth і створення пари між планшетом і пристроєм Bluetooth

Перш ніж під'єднувати телефон до іншого пристрою, обидва вироби потрібно спарувати.

- 1 На головному екрані торкніться **Програми**  > вкладка **Програми** > **Налаштув.**  > **Bluetooth**.
- 2 Торкніться перемикача Bluetooth , щоб увімкнути його.
- 3 Встановіть прапорець поруч з іменем планшета, щоб зробити ваш планшет видимим для інших пристроїв Bluetooth.

ПРИМІТКА: Щоб встановити час, протягом якого ваш пристрій буде видимим, натисніть **піктограми Меню**  > **Час видимості пристрою збіг.**

- 4 Будуть відображатись список доступних пристроїв. Виберіть пристрій для сполучення зі списку.

ПРИМІТКА: Залежно від типу пристрою може відобразитися запит для введення чи підтвердження відповідних кодів – або пристрої об'єднаються в пару автоматично.

- 5 Після успішного створення пари планшет буде підключитись до іншого пристрою.

ПРИМІТКА: Ваш планшет не підтримує профіль "Вільні руки". Тому при використанні функції дзвінків за допомогою певних аксесуарів, на кшталт гарнітур та інших пристроїв Bluetooth може бути неможливим.

Надсилання даних через функцію Bluetooth

- 1 Відкрийте елемент та торкніться .

АБО

Торкніться та утримуйте елемент, оберіть **Обмін**.

- 2 Натисніть **Bluetooth**, щоб надіслати через Bluetooth.

ПРИМІТКА: Спосіб вибору параметра може різнитися залежно від типу даних.

- 3 Виконайте пошук та утворіть пару з пристроєм Bluetooth.



Отримання даних через функцію Bluetooth

- 1 Перегляньте посібник користувача для пристрою Bluetooth, щоб надіслати файл на ваш планшет. Потрібно з'єднати обидва пристрої та ввімкнути Bluetooth.
- 2 Поєднайте пристрої у пару та торкніться **Прийняти**, коли отримаєте Запит на підключення до Bluetooth, щоб прийняти файли.

SmartShare

Функцію SmartShare можна використовувати для роботи з галереєю для перегляду музикою тощо.

Обмін вмістом із різноманітними пристроями

Ви можете обміюватися контентом з планшетного ПК з різними пристроями. Торкніться  або  > **SmartShare**, щоб опублікувати вміст у програмах **Галерея**, **Музика** та **POLARIS Office 5**.

Відтворення/Надсилання

Play: відтворення вмісту через динамік телевізора, пристрою Bluetooth тощо.

Beam: надсилання вмісту на пристрої, які підтримують Bluetooth і SmartShare Beam.

- **SmartShare Beam:** ця функція дозволяє швидко передавати контент через Wi-Fi Direct.



Використання вмісту розміщених неподалік пристроїв

Можна використовувати вміст розміщених неподалік пристроїв (наприклад комп'ютера, NAS, мобільного телефону) у Галерея, програмі для прослуховування Музика.

Під'єднання пристроїв

Під'єднайте телефон та інші пристрої, які підтримують функцію DLNA до однієї мережі Wi-Fi.

Пошук інших пристроїв

Торкніться **Прилеглі пристрої**, й перегляньте список пристроїв, які підтримують функцію DLNA.

Під'єднайтесь до такого пристрою, щоб переглянути його вміст.

Використання вмісту з хмарної Хмаринка

У програмах Галерея, Музика тощо можна використовувати вміст із хмари (наприклад, Dropbox).

Робота з хмарною Хмаринка

ПРИМІТКА: Підтримувані функції можуть різнитись залежно від хмари. Приймання даних може тривати деякий час; це залежить від хмари.

- 1 Виберіть пункт **Хмаринка** у програмі Галерея, Музика.
- 2 Виберіть потрібну хмару та увійдіть у систему.
- 3 Увійшовши у систему, можна використовувати вміст хмари.
- 4 Налаштуйте параметри хмари, щоб програма могла її використовувати.

QPair

При підключенні планшетного ПК або мобільного телефону через QPair, ви можете синхронізувати вхідні дзвінки, повідомлення та сповіщення із соціальних мереж.



- 1 Запустіть **QPair**  і натисніть **Початкове встановлення > Початок** на планшетному ПК, а потім запустіть цей самий додаток на смартфоні.

ПОРАДА! Можливо, на ваш телефон не встановлено додаток QPair. Перейдіть до магазину Google Play, знайдіть програму Qpair та встановіть її.

ПРИМІТКА:

- QPair працює на телефонах з ОС Android 4,1 або новішої версії. Певні функції можуть бути обмежені, залежно від моделі вашого телефону.
- Оскільки програма QPair використовує зв'язок Bluetooth, вона може не працювати належним чином, якщо під час її роботи змінити параметри Bluetooth.

2 Зв'язок Bluetooth увімкнеться автоматично.

Функції QPair

Повідомлення про дзвінок: відправляє на планшет сповіщення при отриманні дзвінка. Повідомлення містить номер особи і дозволяє відповісти на вхідний виклик або відхилити його. Також можна змінювати параметри викликів, такі як рингтон, гучність рингтону, вібросигнал або автоматичне відхилення дзвінків із надсиланням повідомлення.

ПРИМІТКА: Можна приймати лише ті виклики, які підтримуються технологією Bluetooth. Під час активного виклику з планшета функція QPair недоступна.

Сповіщення про появу нових повідомлень: відправляє на планшет повідомлення при отриманні СМС. Також можна змінювати параметри повідомлень, такі як відображення спливних сповіщень, попередній перегляд повідомлення, звук сигналу сповіщення та вібросигнал.

Сповіщення SNS: відображає сповіщення про запис у соціальній мережі на панелі стану планшета, коли воно надходить на ваш телефон.

ПРИМІТКА: Щоб увімкнути цю функцію, на телефоні увімкніть параметр **Сповіщення про запис в соціальній мережі QPair option on your phone (Налаштув. > Спеціальні можливості > Сповіщення про запис в соціальній мережі QPair)**. Цей параметр дозволяє вам отримувати сповіщення про записи в соціальній мережі на вашому планшеті.

QuickМето+ Передача: зберігає поточний запис QuickМето+ в галереї планшета, а потім синхронізує галерею планшета з галереєю на вашому телефоні.

Інтернет по телефону: автоматично підключає ваш планшет до Інтернет через мобільний телефон (на кшталт точки доступу Wi-Fi). При використанні цієї функції з вас може стягуватись платня за передавання даних. Щоб зекономити на передаванні даних через телефон, він автоматично підключається до будь-якої довіреної мережі Wi-Fi в досяжному діапазоні.

Стікер останньої програми: коли екран спареного пристрою розблоковано, наліпка покаже останню програму, що використовувалась на іншому пристрої, якщо програма встановлена на планшеті та телефоні.

Під'єднання до комп'ютера за допомогою USB-кабелю

Планшет можна під'єднати до ПК для зарядання, передачі файлів з планшета на комп'ютер і навпаки.

Перенесення музики, фотографій та відеофайлів у режимі Медіапристрій (MTP)

- 1 Під'єднайте планшет до комп'ютера за допомогою USB-кабелю.
- 2 Якщо на комп'ютері не встановлено драйвер LG для платформи Android, потрібно буде змінити налаштування вручну. Щоб змінити налаштування, посуňte смугу стану вниз і торкніться поточного режиму з'єднання USB > **Медіапристрій (MTP)**.
- 3 Тепер можна переглянути вміст накопичувача на екрані комп'ютера та перенести файли.

ПРИМІТКА: Щоб змінити параметри з'єднання ПК, посуňte смугу стану вниз і виберіть потрібний режим з'єднання USB. Цей параметр з'являється на смузі стану лише після під'єднання кабелю USB до планшета.

Синхронізація із медіапрогравачем Windows

Перевірте чи на комп'ютері встановлено медіапрогравач Windows.

- 1 За допомогою USB-кабелю під'єднайте планшет до комп'ютера зі встановленим медіапрогравачем Windows.
 - 2 Виберіть пункт **Медіапристрій (MTP)**.
 - 3 Після під'єднання на комп'ютері з'явиться спливне вікно. Виберіть параметр "Медіапрогравач Windows" для синхронізації музичних файлів.
 - 4 У спливному вікні відредагуйте або введіть ім'я пристрою (якщо потрібно).
 - 5 Виберіть і перетягніть музичні файли у список синхронізації.
 - 6 Почніть синхронізацію.
- Для синхронізації з медіапрогравачем Windows необхідно дотримуватися поданих нижче вимог.

Об'єкти	Вимога
Операційна система	Microsoft Windows XP ПО2, Vista або пізнішої версії
Версія медіапрогравача Windows	Медіапрогравач Windows 10 або пізнішої версії

- Якщо версія медіапрогравача Windows старіша, ніж 10, встановіть версію 10 або новішу.

З'єднання з ПК через USB-кабель для користувачів Mac OS X

Ви можете переносити вміст із планшета на комп'ютер Mac OS X і навпаки, налаштувавши програму Android File Transfer.

- 1** Завантажте і встановіть програму Android File Transfer із веб-сайту [android.com](http://www.android.com/filetransfer/) для користувачів комп'ютерів Mac (<http://www.android.com/filetransfer/>).
- 2** Під'єднайте планшет до комп'ютера і двічі клацніть піктограму програми AFT (Android File Transfer), щоб її запустити.
- 3** Ви можете переглядати медіавміст і перетягувати медіафайли з планшета на ПК і навпаки.





Контакти

Контакти на планшеті можна додавати та синхронізувати їх із контактами облікового запису Google чи іншими обліковими записами з підтримкою синхронізації контактів.

Пошук контакту

- 1 На головному екрані натисніть **Контакти** , щоб відкрити список контактів.
- 2 Торкніться поля **Пошук контактів** і введіть ім'я контакту. Ви також можете натиснути літеру уздовж лівого боку екрану, щоб отримати доступ до імен, що починаються з обраної літери.



Додавання нового контакту

- 1 На головному екрані торкніться пункту **Контакти** .
- 2 Торкніться пункту **Новий контакт** . Оберіть бажаний обліковий запис (якщо потрібно).
- 3 Щоб додати зображення до нового контакту, натисніть . Оберіть **Зробити знімок**, щоб зробити фото за допомогою камери, або **Виберіть з галереї**. Перегляньте зображення і виберіть потрібне.
- 4 Натисніть , щоб ввести детальніші дані імені.
- 5 Введіть ніші відомості контакту.
- 6 Натисніть **Зберегти**.

Вибрані контакти

Часто використововувані контакти можна позначити як вибрані.



Як додати контакт до списку вибраного:

- 1 С головного екрану торкніться пункту **Контакти**  , щоб відкрити список контактів.
- 2 Виберіть контакт, щоб переглянути його дані.
- 3 Торкніться зірочки  праворуч від імені контакту. Зірочка стане золотою - це означає, що контакт додано до вибраних контактів.

Як видалити контакт зі списку вибраного:

- 1 С головного екрану торкніться пункту **Контакти**  , щоб відкрити список контактів.
- 2 Торкніться вкладки **Улюблене**, щоб переглянути ваші обрані контакти.
- 3 Виберіть контакт, щоб переглянути його дані.
- 4 Натисніть жовту зірочку праворуч від імені контакту. Зірочка стане сірого кольору і контакт буде видалено зі списку вибраного.

Створення групи

- 1 С головного екрану торкніться пункту **Контакти**  , щоб відкрити список контактів.
- 2 Натисніть вкладку **Групи** та торкніться пункту .
- 3 Введіть назву нової групи.
 - Натисніть **Додати учасників**, щоб додати контакти до нової групи.
- 4 Натисніть **Зберегти**, щоб зберегти групу.

ПРИМІТКА: у разі видалення групи контакти, внесені в неї, не буде втрачено. Вони залишаться у папці контактів.





SMS/MMS

У цьому планшеті передбачено одне інтуїтивне та просте меню для користування SMS і MMS.

Вигляд бесіди

Повідомлення, якими ви обмінюєтеся з іншими користувачами, відображаються у хронологічному порядку та групуються у вигляді розмови для зручності.

Надсилання повідомлення

- 1 На головному екрані торкніться **Програми** , пункту **SMS/MMS** , потім виберіть пункт **Написати** , щоб створити нове повідомлення.
- 2 Введіть ім'я або номер контакту в полі «Кому». Під час введення імені контакту відображаються збіги. Ви можете вибрати потрібний контакт серед запропонованих. Можна також створити повідомлення для кількох одержувачів.
- 3 Торкніться текстового поля та почніть писати повідомлення.
- 4 Торкніться **піктограми Меню** , щоб відкрити параметри меню. Оберіть потрібний параметр.
- 5 Торкніться піктограми **Надіс** , щоб надіслати повідомлення.



ЗАСТЕРЕЖЕННЯ! Стандартне обмеження у 160 символів може бути дещо інакшим у різних країнах залежно від способу кодування та мови текстового повідомлення.

Якщо до текстового повідомлення додати зображення, відео або звук, це призведе до автоматичного перетворення такого повідомлення на мультимедійне повідомлення, що відповідно вплине й на оплату згідно із тарифним планом.

ПРИМІТКА: Якщо текстове повідомлення надходить під час розмови, лунає короткий сигнал сповіщення.



Використання смайликів

Оживить повідомлення за допомогою смайликів.

Під час написання нового повідомлення торкніться пункту  і виберіть категорію в панелі інструментів у нижній частині екрана. Крім того, можна також натиснути **піктограми Меню**  > **Вставити смайлик**.

Зміна налаштувань повідомлень

Попередньо налаштовані параметри повідомлень планшета дозволяють надсилати повідомлення відразу. Ви можете змінити налаштування відповідно до власних уподобань.

- На головному екрані торкніться пункту **SMS/MMS**  > **піктограми Меню**  > **Налаштув..**

Ел. пошта

Програму Ел. пошта можна використовувати для читання електронної пошти зі служб на кшталт Yahoo!, MSN і AOL. Програма Ел. пошта підтримує такі типи облікових записів: POP3, IMAP та Exchange.

Постачальник послуг чи системний адміністратор може надати вам потрібні налаштування облікового запису.

Керування обліковим записом електронної пошти

Торкніться пункту **Ел. пошта**  на головному екрані. Коли ви відкриваєте програму Ел. пошта вперше, запускається майстер налаштування, за допомогою якого можна налаштувати обліковий запис електронної пошти.

Після завершення початкового налаштування відобразиться вміст папки вхідних листів. Якщо ви зареєстрували кілька облікових записів, можна переходити від одного облікового запису до іншого.

Щоб додати ще один обліковий запис електронної пошти:

- Відкрийте програму **Ел. пошта** і натисніть **пiктограми Меню**  > **Налаштув.** > **Додати обліковий запис.**



Перемикання між обліковими записами

Якщо ви додали більше одного облікового запису, ви можете легко перемикатися між ними. В будь-якій папці електронної пошти торкніться поточного облікового запису (у верхній частині екрану), потім натисніть потрібний обліковий запис для доступу до нього.

Зміна параметрів облікового запису електронної пошти

Відкрийте програму **Ел. пошта** і натисніть **піктограми Меню**  > **Налаштув.** > **Загальні параметри** для налаштування параметрів, які застосовуються до всіх ваших облікових записів. Натисніть на окремий обліковий запис для налаштування параметрів лише для цього конкретного запису.

Щоб видалити обліковий запис електронної пошти:



- Відкрийте програму **Ел. пошта** і натисніть **піктограми Меню**  > **Налаштув.** > **піктограми Меню**  > **Видалити обліковий запис** > торкніться облікового запису, який потрібно видалити > **Видалити** > **Так**.

Робота з папками облікового запису

Відкрийте програму **Ел. пошта**, натисніть **піктограми Меню**  і виберіть **Папки**.

У кожному обліковому записі є папки Вхідні, Вихідні, Надіслані і Чернетки. Деякі служби електронної пошти можуть передбачати наявність додаткових папок.

Створення і надсилання електронної пошти

- 1 У програмі **Ел. пошта** торкніться пункту **Написати** .
- 2 Введіть адресу одержувача повідомлення. Під час введення тексту пропонуватимуться відповідні адреси у списку контактів. У разі використання кількох адрес їх слід розділяти крапкою з комою.
- 3 Натисніть **Вкласти** , щоб за потреби прикріпити файли.
- 4 Введіть тему та текст повідомлення.

5 Щоб надіслати повідомлення, натисніть **Надіс.** .

Якщо пристрій не підключено до мережі (наприклад, під час перебування в режимі "У літаку"), повідомлення, які ви надсилаєте, буде збережено у папці "Вихідні" до того моменту, поки не буде відновлено мережеве підключення. Якщо в папці "Вихідні" є повідомлення, що очікують на надсилання, вона відобразатиметься на екрані "Облікові записи".

Одержання електронної пошти

Коли до папки Вхідні надходить нове повідомлення, ви будете повідомлені звуком або вібрацією (залежно від вашого звуку та налаштування вібрації), а в рядку стану з'явиться значок сповіщення.

Камера

Щоб відкрити програму камери, на головному екрані натисніть **Камера** .

Використання видошукача



- 1 Очистити перегляд:** торкніться, щоб відобразити або приховати меню на екрані видошукача.
- 2 Переключити камеру:** перемикайте між заднім і переднім об'єктивами камери. Також камеру можна вмикати швидким проведенням пальцем по екрану.
- 3 Режим:** дозволяє обрати для режиму зйомки значення **Автом.** або **Панорама**.
- 4 Налаштув.:** натискайте цю піктограму для відкриття меню параметрів.
- 5 Галерея:** торкніться, щоб переглянути останню зроблену фотографію. Можна перейти до Галереї та переглянути збережені фотографії, не виходячи з режиму камери.
- 6 Режим відео:** торкніться, щоб розпочати записування відео.







7 Зйомка: створює знімки.

8 Вихід: торкніться, щоб вийти з режиму камери.

ПРИМІТКА: Слідкуйте, щоб перед зйомкою об'єktiv камери був чистий.

Використання розширених налаштувань

На екрані видошукача натисніть , щоб відкрити додаткові параметри.

	Вибір роздільної здатності фотографії. Якщо вибрати високу роздільну здатність, розмір файлу збільшиться, тому в пам'яті можна буде зберегти меншу кількість файлів.
	Фотографування за допомогою голосових команд.
	Налаштування затримки після натиснення кнопки зйомки. Ця функція дуже зручна, якщо ви бажаєте теж бути на знімку.
	Відображає лінії сітки на екрані, що допомагає вирівняти ваші фото.
	Вибір місця збереження зображень. Можна вибрати внутрішню пам'ять і SD-картку.
	Відкриває довідку з описом про роботу функції.

ПОРАДА! Після виходу з режиму камери виконується скидання деяких налаштувань до значень за замовчуванням, зокрема таймера. Перевірте їх перед наступною зйомкою.

Фотозйомка

- 1 Відкрийте програму **Камера**.
- 2 Наведіть об'єктив на об'єкт, який треба сфотографувати.
- 3 Торкніться , щоб зробити знімок. Крім того зробити знімок можна, торкнувшись будь-де екрана в режимі **Очистити перегляд**.

Збільшення чи зменшення масштабу

Під час фотозйомки або записування відео розмістіть два пальці будь-де на екрані та розведіть їх, щоб збільшити масштаб. Щоб зменшити масштаб, зведіть їх.





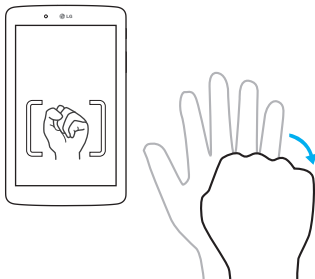

Знімок жестом

Функція "Знімок жестом" дозволяє зробити фото переднім об'єктивом камери за допомогою жести рукою. Щоб зробити знімок, підніміть руку з відкритою долонею; камера виявить її і на екрані відобразиться відповідне вікно. Тоді складіть руку в кулак – на екрані відобразиться таймер відліку для підготовки до знімка.



Після фотозйомки

- 1 Внизу ескізу зображення під кнопкою зйомки, щоб переглянути останню зроблену фотографію.
- 2 Торкніться пункту **Галерея** та натисніть **ОК**.

	Торкніться, щоб відредагувати фото.
	Натисніть, щоб одразу ж зняти інше зображення.
	Торкніться, щоб надіслати нотатку іншим чи поділитися нею у соціальних мережах.
	Торкніться, щоб видалити знімок.
	Торкніться, щоб переглянути інші параметри.
	Торкніться, щоб додати зображення до вибраного.

ПОРАДА! Якщо у вас є обліковий запис на сторінці соціальної мережі, і цей запис встановлено на вашому планшеті, ви маєте змогу надіслати свої фотографії на сторінку спільноти.

Торкніться піктограми **пиктограми Меню** , щоб відкрити наступні параметри.

SmartShare: натисніть, щоб надати доступ до фотографії за допомогою функції SmartShare.

Установити зображення як: торкніться, щоб використовувати фотографію **Фото контакта**, **Шпалери дом. екрана**, **Шпалери забл. екрана** або **Фоновий малюнок**.

Перемест.: торкніться, щоб перемістити фотографію в інший альбом.

Копіювати: копіювання вибраної фотографії та збереження її в іншому альбомі.

Скопіювати в трей буфера обміну: торкніться, щоб скопіювати фотографію та зберегти її у треї буфера обміну.

Слайд-шоу: автоматичне відображення знімків у поточній папці один за одним.

Повернути вліво/праворуч: обертання зображення ліворуч або праворуч.

Обріз.: обтинання фотографії. Щоб вибрати область для обтинання, проведіть пальцем по екрану.

Додати місцезнаходження: додавання інформації про місцезнаходження.

Перейменувати: редагування назви вибраної фотографії.

Друк: дозволяє надрукувати зображення.

Деталі: відображає докладнішу інформацію про зображення.

Перегляд збережених фотографій

Можна перейти до збережених фотографій у режимі камери. Торкніться ескізу зображення під кнопкою зйомки, щоб відкрити галерею.



1 Виберіть програму для перегляду та/або редагування фотографій.

Торкніться пункту **Галерея**  або **Фотографії** .



2 Торкніться кнопки **ОК**.

- Щоб переглянути інші зображення, прокрутіть ліворуч або праворуч.
- Щоб збільшити або зменшити зображення, двічі клацніть пальцем по екрану або торкніться двома пальцями екрана і розведіть їх (щоб зменшити зображення, зведіть пальці до купи).

Записування відео

- 1 Відкрийте програму **Камера**.
- 2 Спрямуйте об'єktiv на об'єкт відеозйомки.
- 3 Торкніться піктограми режиму відео , щоб почати записування.
- 4 З'явиться індикатор із таймером, що показує тривалість відеозапису.
- 5 Натисніть  на екрані, щоб зупинити запис.

ПОРАДА!

- Торкніться , щоб призупинити записування.
- Торкніться , щоб зробити знімок екрана під час записування відео.

Перегляд збереженого відео

Об перейди до збережених відео з режиму відеокамери, торкніться зображення попереднього перегляду під кнопкою зйомки.

- 1 У видошукачі торкніться попереднього перегляду під кнопкою зйомки.
- 2 На екрані відобразиться **Галерея** з вашими останнім записаним відео. Проведіть вліво для переходу до іншого відео.
- 3 Торкніться значка "Відтворення"  на відео, щоб відтворити його автоматично.

ПРИМІТКА: Ваші відео можна переглянути в програмах "Галерея" і "Фото".

ПРИМІТКА: Не натискайте надто сильно, оскільки сенсорний екран достатньо чутливий до легкого, але впевненого дотику.

Галерея

Для легкого доступу мультимедійні файли можна зберігати у внутрішній пам'яті. Використовуйте цю програму для перегляду мультимедійних файлів, таких як файли із зображеннями та відеофайли.

На головному екрані торкніться **Програми**  > вкладка **Програми** > **Галерея** .

Із вкладки Галерея можна управляти та обмінюватись усіма зображеннями та відеофайлами.

ПРИМІТКА:





- Залежно від програмного забезпечення пристрою деякі формати файлів не підтримуються.
- Залежно від способу кодування деякі файли можуть не відтворюватися належним чином.
- Якщо розмір файлу перевищує доступний розмір пам'яті, під час відкривання файлів може статися помилка.

Перегляд зображень

Запустивши програму **Галерея** , відобразяться доступні папки. У разі збереження зображення за допомогою іншої програми, такої як "Ел. пошта", автоматично створюється папка "Завантаження", де міститиметься зображення. Також у разі створення знімка екрана автоматично створюється папка для збереження знімків екрана. Натисніть папку, щоб відкрити її.

Зображення відображаються за датою їх створення. Виберіть зображення, щоб переглянути його в повноекранному режимі. Щоб переглянути наступне чи попереднє зображення, прокрутіть вліво чи вправо.

Відтворення відео



Відкрийте програму **Галерея** app  і виберіть альбом. Значок Відтворення  відображається на відеофайлах. Торкніться зображення, щоб вибрати його. Оберіть програму (натисніть програму **Фотографії**  або **Відео** ) , потім натисніть **ОК**, й розпочнеться відтворення відео.

ПРИМІТКА:

- Під час використання програми "Відео" для відтворення відео рухайте ліву частину екрана вгору та вниз, щоб налаштувати яскравість екрана. Рухаючи вгору і вниз праву частину екрана, можна відрегулювати гучність.
- Під час використання програми "Відео" для відтворення відео посуньте екран ліворуч або праворуч, щоб прокрутити назад або швидко прокрутити вперед.

Видалення фото та відео

Скористайтеся одним із описаних далі способів.

- У папці натисніть  і виберіть фотографії чи відеофайли, які потрібно видалити, а потім натисніть **Видалити** та **Так** для підтвердження.
- Під час перегляду фото чи відео натисніть , а потім натисніть **Так** для підтвердження.

Налаштування знімка як шпалери

Під час перегляду фотографії торкніться **піктограми Меню**  > **Установити зображення як** та виберіть **Шпалери дом. екрана**, **Шпалери забл. екрана** або **Фоновий малюнок**.

Слайд-шоу

Ви можете переглядати фотографії в режимі слайд-шоу за альбомами або вибравши всі своїх фотографії. На головному екрані натисніть **Галерея** .



- Торкніться альбому з фотографіями, який потрібно переглянути, а потім торкніться **пiктограми Меню**  > **Слайд-шоу** > виберіть зображення, які потрібно переглянути > **Далі** > перевірте налаштування слайд-шоу > **Початок**.

Торкніться **клавiші Назад** , щоб зупинити відтворення слайд-шоу.









Відео

Галерея має вбудований відеопрогравач, за допомогою якого можна переглядати улюблені відеофайли.

Відтворення відео

- 1 На головному екрані торкніться **Програми**  > вкладка **Програми** > **Галерея**  > **Відео**.
- 2 Виберіть відео для відтворення.





1		Торкніться, щоб додати відео до вибраного.
2		Торкніться QSlide, щоб відобразити відео в маленькому вікні.
3		Торкніться, щоб надати доступ до відео за допомогою функції "SmartShare".
4		Торкніться, щоб переглянути інші параметри.
5		Торкніться, щоб відрегулювати рівень гучності.
6		Натисніть і утримуйте для перемотування на 3 секунди. Натисніть один раз для перемотування на 10 секунд.
7		Торкніться, щоб призупинити відтворення відео.
8		Натисніть і утримуйте для швидкого перемотування вперед на 3 секунди. Натисніть один раз для швидкого перемотування вперед на 10 секунд.
9		Торкніться, щоб заблокувати / розблокувати екран відео.

Щоб змінити гучність відео під час відтворення, скористайтеся клавішами гучності праворуч на планшеті.

Торкніться **Галерея** >  (у верхньому лівому кутку рядка заголовку) > **Відео**, а потім натисніть і утримуйте потрібне відео у списку, щоб відкрити такі параметри: **Обмін**, **Видалити**, **Обрізати**, **Перейменувати** і **Деталі**.

ПОРАДА! При перегляді відеозапису, проведіть пальцем вгору і вниз по лівій стороні екрану, щоб налаштувати яскравість екрану. Проведіть пальцем в гору і вниз по ліві стороні екрану для регулювання гучності.



Музика

Планшет має музичний плеєр, на якому ви можете слухати свою улюблену музику. Щоб відкрити плеєр, на головному екрані торкніться **Програми**  > вкладка **Програми** > **Музика** .







Перенесення музики за допомогою режиму Медіапристрій (МТР)

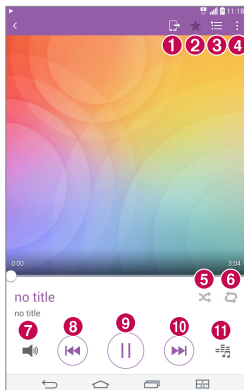



- 1 Підключіть планшет до комп'ютера за допомогою USB-кабелю.
- 2 Виберіть пункт **Медіапристрій (МТР)**. Планшет з'явиться як інший жорсткий диск на комп'ютері. Клацніть на диск, щоб переглянути його вміст. Скопіюйте файли з комп'ютера у папку на диску.

Відтворення пісні

- 1 На головному екрані торкніться **Програми**  > вкладка **Програми** > **Музика** .
- 2 Виберіть вкладку **Пісні**.
- 3 Виберіть пісню для відтворення.



1		Торкніться, щоб надати доступ до музики за допомогою функції "SmartShare".
2		Торкніться, щоб додати поточну пісню до уподобань.
3		Торкніться, щоб побачити список відтворення "Зараз відтворюється".
4		Торкніться, щоб переглянути інші параметри.
5		Торкніться, щоб встановити режим довільного відтворення.
6		Торкніться, щоб налаштувати режим повторюваного відтворення.
7		Торкніться, щоб регулювати рівень гучності музики.

8 	Торкніться, щоб повернутись до початку пісні. Торкніться двічі, щоб повернутися до попередньої доріжки. Торкніться та утримуйте, щоб прокрутити назад на 3 секунди.
9 	Натисніть, щоб зупинити відтворення.
10 	Торкніться, щоб перейти до наступної доріжки в альбомі чи списку відтворення. Натисніть і утримуйте для швидкого перемотування вперед на 3 секунди.
11 	Торкніться, щоб додати звуковий ефект.

Щоб відрегулювати гучність відео під час відтворення музики, скористайтеся клавішами гучності праворуч на планшеті.

Торкніться та утримуйте будь-яку пісню в списку, щоб відобразити такі опції: **Відтворити, Додати в плейлист, Видалити, Обмін, Інформація та Пошук.**

ПРИМІТКА:



- ПРИМІТКА. Залежно від програмного забезпечення пристрою деякі формати файлів можуть не підтримуватись.
- Якщо розмір файлу перевищує доступний розмір пам'яті, під час відкривання файлів може статися помилка.
- Музичні файли можуть бути захищені міжнародними угодами та національними законами про захист авторських прав. Тому для відтворення або копіювання музики може знадобитися відповідний дозвіл або ліцензія. Національні закони деяких країн забороняють приватне копіювання матеріалів, захищених авторським правом. Перш ніж завантажувати або копіювати файл, перевірте закони відповідної країни, які стосуються використання такого матеріалу.

Інструменти

QuickМемо+





Функція QuickМемо+ дає змогу створювати нотатки та робити знімки екрана. Робіть знімки екранів, малюйте на них та діліться ними із рідними та друзями за допомогою функції QuickМемо+.







Створення нотаток

- 1 На головному екрані торкніться **QuickМемо+** , а потім торкніться , щоб створити нову нотатку.
- 2 Відредагувати текст можна, безпосередньо ввівши слова або вибравши потрібний тип і колір ручки й ввівши текст вручну.
- 3 Щоб додати нагадування, торкніться  для встановлення сповіщення про нагадування події.
- 4 До нотатки можна додати відомості про погоду та місцезнаходження, якщо мережа даних доступна.

Використання параметрів QuickМемо+

Наступні опції доступні в панелі інструментів QuickМемо+ у верхній частині екрана.

	Торкніться, щоб відкрити нотатку в QSlide.
	Дозволяє скасовувати та повертати попередні дії.
	Дозволяє редагувати текст, його колір і вирівнювання.
	Дозволяє вводити текст функцією рукописного введення. Ви можете вибрати тип ручки та її товщину, прозорість і колір ліній.



	Стирає зміни, внесені до нотатки.
	Зберігає нотатку в QuickМето+.
	Торкніться, щоб переглянути інші параметри.
	Дозволяє встановити сповіщення про нагадування події.
	Дозволяє додати в нотатку відомості про погоду.
	Дозволяє додати відомості про місцезнаходження, за допомогою функції GPS.

Створення знімка екрана для QuickМето

- 1 Щоб перейти до функції QuickМето, посуньте рядок стану вниз і торкніться .

АБО

Натисніть обидві **клавіші регулювання гучності** одночасно протягом однієї секунди.

- 2 Виберіть потрібний параметр меню на панелі та створіть нотатку.
- 3 Торкніться , щоб зберегти нотатку. Щоб вийти з функції QuickМето+ будь-коли, натисніть **клавішу Назад** .

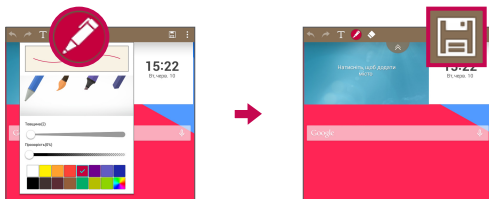

ПРИМІТКА: Працюйте з функцією QuickМето+ кінчиками пальців. Не торкайтеся нігтями.

QuickRemote



Програма QuickRemote (швидке дистанційне керування) дозволяє використовувати планшет як універсальний пульт дистанційного керування для телевізора, Blu-ray або DVD.

ПРИМІТКА: Функція QuickRemote може не працювати з певними пристроями, або бути недоступною у певних регіонах.

Відкриття та налаштування програми QuickRemote

- 1 На головному екрані торкніться **Програми**  > вкладки **Програми** > **QuickRemote** .

Ви також можете зробити початкові налаштування вашого QuickRemote з Панелі повідомлень. Проведіть пальцем по рядку стану вниз, торкніться значка **QuickRemote** , а потім торкніться **ДОДАТИ ДУ ТЕХНІКУ**.

- 2 Торкніться  Вітальня, щоб обрати тип приміщення, і торкніться , щоб додати пристрій.
- 3 Виберіть тип і марку пристрою, тоді налаштуйте пристрій(-ої), дотримуючись вказівок на екрані.

ПРИМІТКА: Функція "QuickRemote" працює так само як і звичайний пульт дистанційного керування з інфрачервоним сигналом у вашій країні або вашому регіоні. Стежте, щоб під час використання функції "QuickRemote" не закрити інфрачервоний сенсор у верхній частині планшету. Ця функція може не підтримуватись залежно від моделі, виробника або постачальника послуг.

Використання QuickRemote

- 1 Відкрийте **QuickRemote**  і виберіть кімнату, де налаштовано ДУ.
- 2 Виберіть потрібний пульт, натиснувши на його назву на панелі QuickRemote ліворуч на екрані.
- 3 Натисніть потрібну кнопку на пульті.

ПРИМІТКА: Під час додавання пульта ДУ для телевізора, програма QuickRemote може використовувати кнопку INPUT для налаштування відповідного пульта ДУ. Під час налаштування кнопки INPUT можна змінити джерело вхідного сигналу телевізора. Щоб скинути джерело вхідного сигналу телевізора, торкніться кнопки INPUT у програмі QuickRemote кілька разів (залежно від кількості джерел, що підключені до телевізора).



Опції QuickRemote

Для доступу до меню параметрів QuickRemote торкніться **пиктограми Меню** , щоб вибрати потрібний параметр.

ПРИМІТКА: При відтворенні музики на тлі, натискання будь-якої кнопки на пульті QuickRemote на секунду припинить відтворення.

Годинник



Налаштування будильника

- 1 На головному екрані торкніться **Програми**  > вкладка **Програми** > **Годинник**  > .
- 2 Встановіть будильник на потрібний час.
- 3 Налаштуйте параметри **Повторити**, **Час відкладення**, **Вібрація**, **Мелодія будильника**, **Гучність будильника**, **Автозапускач програм**, **Шифрований замок** та **Нотатка**.
- 4 Натисніть **Зберегти**.



ПРИМІТКА: Щоб змінити параметри будильника на екрані списку будильників, торкніться **пiктограми Меню**  і виберіть **Налаштув..**

Калькул-р

Використання калькулятора

- 1 На головному екрані торкніться **Програми**  > вкладка **Програми** > **Калькул-р** .
- 2 Натискайте клавіші з цифрами для введення цифр.
- 3 Для виконання простих обчислень виберіть необхідну функцію (**+**, **-**, **×** або **÷**) а потім натисніть **=**.



ПРИМІТКА:

- Для складніших обчислень торкніться **піктограми Меню** , виберіть **Науковий калькулятор**, а потім виберіть потрібну функцію.
- Для перегляду журналу обчислень торкніться **піктограми Меню**  > **Розрахункова історія**.

Календар

Події з кожного облікового запису, який ви додали на планшет і налаштували для синхронізації календарів, відображаються у вашому календарі.

Додавання події до календаря

- 1 На домашньому екрані торкніться **Програми**  > вкладка **Програми** > **Календар**  .
- 2 Торкніться меню у лівому верхньому кутку, щоб змінити подання календаря (День, Тиждень, Місяць, Рік, Розклад).
- 3 Торкніться дати, для якої потрібно створити подію, і натисніть  .
- 4 Натисніть поле **Назва події** та введіть назву події.
- 5 Торкніться поля **Розташування** і введіть місцезнаходження. Перевірте дату та введіть потрібний час початку і завершення події.
- 6 Якщо до події потрібно додати нотатку, натисніть поле **Опис** і введіть відповідні дані.
- 7 Щоб повторювати сигнал будильника, скористайтесь параметром **ПОВТОР**, а в разі потреби встановіть пункт **НАГАДУВАННЯ**.
- 8 Щоб зберегти подію в календарі, натисніть пункт **Зберегти**.



ПРИМІТКА: Натисніть і утримуйте місце на календарі, щоб швидко зберегти подію для цієї дати. Просто введіть ім'я події і час, потім натисніть **Зберегти**. Ви можете натиснути **Деталі** ввести додаткову інформацію або додати до події деталі пізніше.

Зміна подання календаря

Де б ви не були в програмі Календар, можна легко переключатися між поданнями календаря. Просто натисніть  у верхньому лівому кутку рядка заголовку або ліворуч на екрані проведіть пальцем зліва на право, щоб відобразити меню з поданнями календаря. Натисніть **День**, **Тиждень**, **Місяць**, **Рік** або **Розклад**.

Завдання

Додаток Завдання може синхронізуватися з вашим обліковим записом MS Exchange. Ви можете створювати завдання та керувати ними, скориставшись планшетом або додатком MS Outlook чи MS Office Outlook Web Access.

- 1 На головному екрані торкніться **Програми**  > **Завдання** .
- 2 Торкніться значка **Додати** завдання  (у правому верхньому куті екрана).
- 3 Введіть **Тема**, **ДАТА ПОЧАТКУ**, **ДАТА ЗАКІНЧЕННЯ**, **ОПИС**, **ПОВТОР І НАГАДУВАННЯ** якщо потрібно.
- 4 Натисніть **Зберегти**.

Файловий менеджер

Програма Менеджер файлів дозволяє керувати файлами у вбудованій або зовнішній пам'яті.







Програма Менеджер файлів спрощує перегляд файлів і керування ними. Просто виберіть тип файлу (Усі файли, Музичні файли, Файли зображень, Відеофайли, Файли документів або Файли у хмарі), а потім торкніться потрібної папки, щоб знайти файли.

Щоб відкрити програму Менеджер файлів

- На головному екрані торкніться **Програми**  > вкладка **Програми** > **Файловий менеджер** .

Опції Менеджера файлів

Відкрийте програму **Файловий менеджер** > **Всі файли** > **Внутрішній запам'ятовувальний пристрій**, щоб відобразити такі опції (угорі екрана):

	Дозволяє відкрити "Менеджер файлів" у вікні QSlide.
	Дозволяє шукати файли або інформацію.
	Дозволяє створити нову папку.
	Дозволяє переміщувати файли та папки в інше місце.
	Дозволяє копіювати файли та папки в інше місце.
	Дозволяє видаляти файли та папки.
	Дозволяє відобразити інші параметри.

Диктофон

За допомогою диктофона можна записувати голосові нотатки чи інші аудіофайли.

Запис звуку чи голосу

- На головному екрані торкніться **Програми**  > вкладка **Програми** > **Диктофон** .

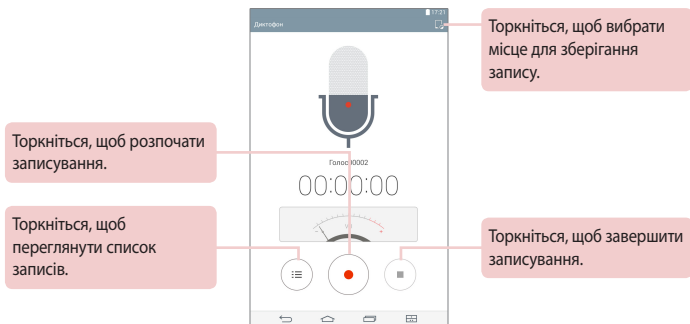

ПРИМІТКА: Доступна тривалість записування може відрізнятись від фактичної тривалості запису.

Керування голосовими нотатками

На екрані списку "Диктофон" виконайте такі дії:



- Торкніться значка **Обмін** , щоб поділитися голосовою нотаткою за допомогою доступних способів.

- Торкніться значка **Видалити** ікон , щоб вибрати головні нотатки, які потрібно видалити.
- Торкніться і утримайте голосову нотатку, щоб відкрити контекстну нотатку, й виберіть **Обмін, Видалити, Перейменувати, Обрізати** або **Деталі**.



POLARIS Office 5

POLARIS Office 5 – це професійне рішення для організації мобільного офісу, яке дозволяє користувачам зручно переглядати на мобільному пристрої різні типи офісних документів, зокрема файли Word, Excel і PowerPoint, у будь-якому місці та в будь-який час.

Створення нового документа

- 1 На головному екрані торкніться **Програми**  > вкладка **Програми** > **POLARIS Office 5** .
- 2 Зареєструйте адресу електронної пошти на сторінці реєстрації користувача.

ПРИМІТКА: Щоб пропустити етап реєстрації, натисніть **Пропуск**.

- 3 Натисніть , щоб відкрити новий документ.
- 4 Торкніться типу документу з розкритого списку та виберіть шаблон.
- 5 Введіть вміст документа за допомогою засобів уверху екрана та екранної клавіатури.
- 6 Завершивши роботу над документом, натисніть  (у верхньому лівому куті екрану), потім натисніть **Зберегти** (або **Зберегти як**, щоб ввести назву документа) для збереження.
- 7 Введіть назву документа та торкніться **Зберегти**.



Перегляд і редагування документа на пристрої

Користувачі можуть легко переглядати та редагувати різноманітні типи файлів, включно з документами Microsoft Office та Adobe PDF, безпосередньо на пристрої.

- 1 Відкрийте програму **POLARIS Office 5** і знайдіть документ.
- 2 Торкніться документа, який слід редагувати чи переглянути.
Під час перегляду документів за допомогою програми POLARIS Office 5 об'єкти та макети виглядають так само, як в оригінальних документах.
- 3 Щоб редагувати документ, торкніться .

Google+

Використовуйте додаток Google+, щоб бути на зв'язку з людьми в соціальній мережі Google.



На головному екрані торкніться **Програми**  > вкладка **Програми** > **Google**  > **Google+** .

ПРИМІТКА: Ця програма може бути недоступна залежно від регіону чи постачальника послуг.

LG SmartWorld

LG SmartWorld пропонує широкий асортимент різноманітного контенту: шрифти, теми, ігри, програми.

Як отримати доступ до LG SmartWorld із вашого планшета

- 1 Виберіть  > **Програми**  > вкладка **Програми** > піктограма  доступу до LG SmartWorld.
 - 2 Торкніться пункту **Увійти** та введіть свій логін і пароль для LG SmartWorld. Якщо ви ще не зареєструвалися, натисніть **Реєстрація** і станьте членом LG SmartWorld.
 - 3 Завантажте потрібний вміст.
- Програма LG SmartWorld доступна не у всіх країнах і підтримується не всіма операторами.

ПРИМІТКА: Що робити, якщо немає піктограми ?

- 1 Зайдіть на веб-сайт LG SmartWorld (www.lgworld.com) через веб-браузер телефону і виберіть свою країну.
- 2 Завантажте програму LG SmartWorld.
- 3 Запустіть і встановіть завантажений файл.
- 4 Відкрийте LG SmartWorld, торкнувшись піктограми .

Спеціальна пропозиція лише на LG SmartWorld

- 1 Створіть власний стильний смартфон – скористайтеся добірками тем для головного екрана, клавіатури і шрифтами на LG SmartWorld. (Ця послуга доступна лише для окремих пристроїв. Докладніше читайте на сайті LG SmartWorld).
- 2 Скористайтеся спеціальною послугою LG SmartWorld – долучіться до нашої розсилки рекламних пропозицій.



Програми Google

Про програми Google

Програми Google, зокрема версії програм Gmail, Hangouts, Google Calendar та Google Maps для мобільних пристроїв завантажені у планшет.

- 1 Щоб налаштувати обліковий запис Google, торкніться піктограми будь-якої програми Google, введіть ім'я користувача та пароль і виконайте вхід.
- 2 Після входу ваші контакти, електронна пошта та календар на обліковому записі Google буде автоматично синхронізовано із планшетом.



Запуск програми Google Карти

- 1 На головному екрані натисніть **клавішу Програми**  > **Карти** .
- 2 Натисніть . Ваше поточне місцезнаходження позначено в центрі карти синім колом. Стрілка позначає напрямок, в якому скеровано пристрій. Прозоре синє коло навколо точки свідчить про те, що ваше поточне місцезнаходження розташовано в колі.

Отримання адреси та додаткової інформації про місце:





- 1 Натисніть та утримуйте назву місця на карті. У нижній частині екрана з'явиться стрічка з адресою та мініатюра вигляду вулиці (якщо є в наявності).
- 2 Перетягніть стрічку догори, щоб дотримати доступ до додаткових параметрів.

Користування програмою Google Maps:



- 1 На головному екрані натисніть **клавішу Програми**  > **Карти** .
- 2 Розведіть або зведіть пальці, щоб збільшити або зменшити вигляд карти.

АБО



Торкніться кожної піктограми у верхній частині екрана.

-  (пошук) для пошуку місця.
-  (напрямки) для пошуку напрямку.
-  (вибране) для перегляду вибраних місць.
-  (меню) для перегляду місць і додаткової інформації, накладеної на карту.

Пошук місця:

- 1 Під час перегляду карти торкніться .
- 2 У полі пошуку введіть назву потрібного місця. Червоні маркери позначають збіги на карті.
 - Можна ввести адресу, назву міста або тип компанії чи установи. Наприклад, «театр у Нью-Йорку».
- 3 Торкніться маркера , щоб відкрити стрічку із назвою та відомостями про способи добирання. Перетягніть стрічку вгору, щоб відкрити екран із додатковою інформацією про місце та параметрами для отримання напрямків.

Щоб отримати напрямки:



- 1 Під час перегляду карти торкніться .
- 2 Вкажіть відправну точку в полі «Відправна точка» або ж не заповнюйте його (у такому разі ваше місцезнаходження визначить GPS), а в полі «Точка призначення» вкажіть точку призначення.
 - Щоб обернути напрямки, торкніться .
- 3 Торкніться піктограми для напрямку, який буде подолано автомобілем, громадським транспортом, на велосипеді чи пішки.

- 4 Напрямки до потрібної точки призначення позначаються як маршрути синього кольору. Виберіть бажаний маршрут сірого кольору.
- 5 Перетягніть стрічку вгору, щоб переглянути напрямки як текст, або ж торкніться , щоб перейти до точки призначення.

Play Маркет

Play Store дає змогу здійснювати пошук і завантажувати безліч веселих і корисних програм та ігор. Ви можете ознайомлюватися із коментарями інших користувачів про ту чи іншу програму або ж розміщати власні зауваження. У випадку встановлення програм та ігор із Play Store вони відобразатимуться в меню планшета під попередньо завантаженими програмами. Знайти потрібну програму можна шляхом прокручування списку. Щоб відкрити програми, завантажені із Play Store, торкніться  > **Мої додатки**.

ПРИМІТКА:

- Щоб придбати платну програму, потрібно налаштувати метод здійснення платежів у Google Checkout™. Сплачувати можна кредитною картою або вносити платіж у рахунок постачальника послуг зв'язку.
- Щоб закрити гру чи програму, натисніть кнопку Екран  або кнопку повернення Назад  і поверніться на головний екран. Крім того, у гри чи програмі можна вибрати пункт «Меню» (або «Параметри») і вибрати «Вийти». (Варіанти виходу можуть різнитися залежно від гри/програми). Закривання програм, які продовжують працювати у фоновому режимі (після повернення на головний екран), допоможе заощадити заряд акумулятора та зменшити об'єм небажаної передачі даних.

Gmail

Програму Gmail буде налаштовано під час першого налаштування планшета. Залежно від налаштувань синхронізації Gmail на телефоні буде автоматично синхронізовано із вашим обліковим записом Gmail у мережі. За замовчуванням відображається список вхідних повідомлень.

Торкніться **пиктограми Меню**  і перегляньте такі додаткові параметри: **Оновити**, **Керувати мітками**, **Налаштування**, **Надіслати відгук** та **Довідка**.

Написати  – створення нового повідомлення.

Пошук  – пошук вашого облікового запису.

Облікові записи та ярлики  – перегляд облікових записів і ярликів.

ПРИМІТКА: Щоб оновити дані та перевірити нові повідомлення, потягніть екран донизу.

Hangouts

Програма Hangouts дає змогу обмінюватися текстовими повідомленнями в режимі реального часу.





Відкриття програми Hangouts

На головному екрані торкніться **клавішу Програми**  > **Google**  > **Hangouts** .

Щоб вийти з програми Hangouts

На головному екрані Hangouts торкніться **пиктограми Меню**  > **Налаштування** > виберіть потрібно обліковий запис > **Вийти**.

Чат із друзями



- 1 На головному екрані торкніться **клавішу Програми**  > **Google**  > **Hangouts** .
- 2 Щоб переглянути список контактів, натисніть . Він містить усі додані облікові записи Google.
 - Торкніться імені у списку контактів. Якщо вашого друга ще немає у Hangouts, ви можете запросити його за допомогою SMS.

АБО



- Торкніться текстового поля та введіть ім'я, адресу електронної пошти або номер.
- 3 Торкніться потрібного контакту, тоді введіть повідомлення.
- 4 Торкніться **Надіс.** .

Список чатів у Hangouts



Натисніть та утримуйте ім'я друга на екрані чатів. Можна налаштувати такі параметри.

	Торкніться, щоб вимкнути сповіщення.
	Торкніться, щоб архівувати бесіду.
	Торкніться, щоб видалити бесіду.

Блокування повідомлень від друзів

- Щоб заблокувати повідомлення від друга, торкніться потрібного імені у списку чатів. Торкніться **піктограми Меню**  > **Учасники й опції**. Потім виберіть параметр блокування.
- Щоб видалити друга зі списку заблокованих, зі списку чатів, торкніться **піктограми Меню**  > **Налаштування** > виберіть потрібний обліковий запис > **Заблоковані користувачі**. Потім торкніться пункту «Розблокувати» поряд із іменем.









Налаштування Hangouts

- У списку чатів торкніться **піктограми Меню**  і виберіть варіант **Вибрати настрій..., Запрошення, Відкласти сповіщення, Заархівовані чати Hangouts, Налаштування, Надіслати відгук** або **Довідка**.
- Під час розмови торкніться **піктограми Меню**  і виберіть варіант **Учасники й опції, Новий груповий чат Hangouts, Вимкнути історію, Архівувати, Видалити, Надіслати відгук** або **Довідка**.

Інтернет

Використовуйте цю програму для пошуку в Інтернеті. Браузер забезпечує швидкий повноколірний доступ до світу ігор, музики, новин, спорту, розваг і не тільки – де б ви не були та що б ви не робили.

На головному екрані торкніться **Програми**  > вкладка **Програми** > **Інтернет** .

	Торкніться, щоб запустити QSlide.
	Торкніться, щоб повернутися на одну сторінку назад.
	Торкніться, щоб перейти вперед на сторінку, на якій ви були після поточної. Ця дія протилежна до тої, що виконується натисненням клавіші Назад  , що забезпечує перехід на попередню сторінку.
	Торкніться, щоб оновити поточну сторінку.
	Торкніться, щоб перейти на головну сторінку.
	Торкніться, щоб перейти до закладок.
	Торкніться, щоб переглянути інші параметри.



Відкривання сторінки

- Щоб відкрити нову сторінку, торкніться  угорі браузера.
- Щоб перейти на іншу веб-сторінку, натисніть вкладку угорі екрана для перегляду сторінки.

Закладки

Щоб відкрити додану до закладок веб-сторінку, натисніть  на панелі браузера та виберіть потрібну закладку.

Журнал



Щоб відкрити веб-сторінку зі списку нещодавно відвіданих веб-сторінок, натисніть  на панелі браузера та виберіть вкладку **Журнал**. Щоб очистити журнал, натисніть .

Використання режиму читання



Ваш планшет відображає спрощені веб-сторінки для полегшення їх читання. Переглядайте новини, записи блогів та інші сторінки зі статтями легко й без відволікань – завдяки режиму читання можна читати сторінки без перешкод. Натисніть  на панелі браузера.

Користування функцією QSlide

Використовуйте цю функцію для доступу до Інтернету без закривання поточної програми.

Під час перегляду вмісту в браузері торкніться . Ви можете переглядати іншу інформацію на планшеті. Щоб переглядати браузер у повноекранному режимі, натисніть .

Завантаження файлів

Використовуйте програму Завантаження, щоб переглядати завантажені файли. На головному екрані торкніться **Програми**  > вкладка **Програми** > **Завантаж.** .

Chrome

Використовуйте браузер Chrome для пошуку інформації та перегляду веб-сторінок.

На головному екрані торкніться **Програми**  > вкладка **Програми** > **Chrome** .

ПРИМІТКА: Ця програма може бути недоступна залежно від регіону та постачальника послуг.

Перегляд веб-сторінок

Торкніться поля адреси (у верхній частині екрану), введіть веб-адресу або параметри і натисніть  на клавіатурі.

Відкривання сторінки

- Щоб перейти на нову сторінку, торкніться  угорі браузера.
- Щоб перейти на іншу веб-сторінку, натисніть вкладку угорі екрана для вибору сторінки.

Голосовий пошук в Інтернеті

Натисніть поле введення адреси, , промовте ключове слово та виберіть одне із запропонованих ключових слів.

ПРИМІТКА: Ця функція може бути недоступна залежно від регіону чи постачальника послуг.

Синхронізація з іншими пристроями

Синхронізуйте відкриті вкладки та закладки, щоб використовувати їх за допомогою браузера Chrome на іншому пристрої у разі входу в той самий обліковий запис Google.

Щоб переглянути відкриті вкладки на інших пристроях, натисніть **піктограми Меню**  > **Інші пристрої**. Ви маєте зареєструвати ту саму адресу Google на усіх пристроях. Виберіть веб-сторінку, щоб відкрити.

Додавання та перегляд закладок

Щоб додати закладки, натисніть  в рядку URL-адреси.

Щоб відкрити додану до закладок веб-сторінку, натисніть **піктограми Меню**  > **Закладки** та виберіть потрібну сторінку.

Меню Chrome

Торкніться **піктограми Меню** , щоб перейти до наступних опцій.

- **Нова вкладка:** торкніться, щоб відкрити нову вкладку веб-сторінки.
- **Нова анонімна вкладка:** натисніть, щоб відкрити нову вкладку інкогніто.
- **Закладки:** відображає ваші закладки веб-сторінок
- **Інші пристрої:** відображає веб-сторінки, відкриті на інших пристроях.
- **Історія:** відображає ваші дані переглядів (відвідування веб-сторінок).
- **Надіслати...:** дозволяє поділитися веб-сторінкою.
- **Друк...:** натисніть, щоб роздрукувати веб-сторінку. Виберіть, щоб автоматично знайти принтер у мережі, або ввести його в ручну.
- **Знайти на сторінці:** дозволяє виконати пошук тексту на поточній веб-сторінці.

- **Додати на головний екран...:** дозволяє додати ярлик для поточної сторінки на ваш головний екран.
- **Запитувати версію...:** встановить цей прапорець, щоб відкривати повні версії сайтів під час перегляду на планшетах.
- **Налаштування:** дозволяє змінювати параметри додатку Chrome.
- **Довідка й відгуки:** відображає інформацію щодо використання додатка Chrome на вашому планшеті на дозволяє залишати відгуки розробникам Chrome.

Налаштув.

Доступ до меню налаштувань

1 На головному екрані торкніться **Програми**  > вкладка **Програми** > **Налаштув.** .

АБО

На головному екрані натисніть і утримайте **клавiшу нещодавно використуваних програм**  > **Налаштування системи.**

2 Виберіть категорію налаштувань і встановіть потрібний параметр.

БЕЗДРОТОВІ МЕРЕЖІ

Wi-Fi

Wi-Fi: вмикайте функцію Wi-Fi для під'єднання до доступних мереж Wi-Fi.

Буде відображено список усіх доступних мереж Wi-Fi. Торкніться однієї з них для підключення.

ПРИМІТКА: Натисніть **Пошук**, щоб здійснити пошук доступних мереж Wi-Fi.

Торкніться **пiктограми Меню**  у меню Wi-Fi, щоб перейти до наступних опцій.

З'єднатися кнопкою WPS: дозволяє підключитися до захищеної мережі Wi-Fi за допомогою кнопки WPS.

Йде під'єднання по WPS PIN: дозволяє підключитися до захищеної мережі Wi-Fi за допомогою PIN-коду WPS.

Додати мережу: дозволяє вручну ввести нову мережу Wi-Fi.

Wi-Fi Direct: дозволяє прямий зв'язок з пристроями Wi-Fi без будь-якої точки доступу.



Розширені Wi-Fi: доступ до розширених параметрів Wi-Fi.

Інтерактивний посібник: відображає деякі корисні підручники для функції Wi-Fi.

ПОРАДА! Як отримати MAC-адресу

Для налаштування з'єднання у деяких бездротових мережах із MAC-фільтрами, можливо, потрібно буде ввести MAC-адресу планшету на маршрутизаторі.

MAC-адресу можна дізнатися у такий спосіб: на головному екрані

торкніться **Програми**  > **Налаштув.**  > **Wi-Fi** > **піктограми Меню** 
> **Розширені Wi-Fi** > **MAC-адреса.**

Bluetooth

Увімкнення чи вимкнення функції бездротового з'єднання Bluetooth для використання Bluetooth. Увімкнення Bluetooth дозволяє створювати пару з іншими пристроями Bluetooth та підключатись до них.

Торкніться **піктограми Меню**  у меню Bluetooth, щоб перейти до наступних опцій.

Редагувати ім'я планшета: змінює ім'я планшета для полегшення ідентифікації під час створення пари та підключення. Введіть нове ім'я планшета та натисніть **Зберегти**.

Час видимості пристрою збіг: установіть, скільки часу інші пристрої Bluetooth можуть бачити планшет для створення пари та з'єднання. Виберіть один з варіантів: **2 хвилини**, **5 хвилин**, **1 година** або **Ніколи на встановлювати тайм-аут**.

Показати отримані файли: відображає список файлів, отриманих по Bluetooth.

Інтерактивний посібник: відображає деякі корисні поради про особливості Bluetooth.

Мобільні дані

Відображає передачу даних упродовж вибраних проміжків часу. Натисніть програму в списку, щоб переглянути обсяг передачі даних програми.

Загальний доступ і З'єднання

Дозволяє налаштувати параметри для обміну даними та з'єднання з іншими пристроями.

SmartShare Beam: отримання мультимедійного вмісту з телефонів чи планшетів LG.

ПРИМІТКА: Щоб увімкнути SmartShare Beam, потрібно встановити підключення Wi-Fi.

Медіасервер: можливість обміну мультимедійним вмістом з іншими пристроями поблизу за допомогою технології DLNA.

Miracast: бездротове віддзеркалення екрана та звуку телефону на апаратному ключі LG Miracast чи телевізорі.

ПРИМІТКА: Щоб оперативно увімкнути функцію Miracast, торкніться піктограми Miracast на панелі сповіщень. Під час віддзеркалення одночасно можна користуватися точкою доступу Miracast.

LG PC Suite: дозволяє використовувати LG PC Suite для передачі музики та зображень між комп'ютером і планшетом.

Прив'язка & Мережі

Можливість підключення інших пристроїв до планшета та використання Інтернету чи налаштування мережевих параметрів.

Прив'язка USB: дозволяє вмикати функцію USB-прив'язки та встановлювати з'єднання з іншими пристроями для обміну даними.

Wi-Fi Hotspot: дозволяє вмикати точку доступу Wi-Fi та встановлювати з'єднання між телефоном та іншими пристроями через Wi-Fi.

Прив'язка Bluetooth: дозволяє вмикати прив'язку Bluetooth та встановлювати з'єднання між планшетом та іншими пристроями через Bluetooth.

Довідка: дозволяє переглядати додаткову інформацію про функції USB-прив'язки, прив'язки Wi-Fi та Bluetooth.

Режим "У літаку": дозволяє вимикати всі бездротові з'єднання, зокрема Wi-Fi та Bluetooth.

Мобільні мережі: дозволяє визначити потребу ввімкнення на планшеті передачі даних через мобільну мережу .

VPN: дозволяє налаштовувати віртуальні приватні мережі(VPN) та керувати ними.

ПРИСТРІЙ

Звук

Профілі: дозволяє встановити такі звукові профілі: **Звук, Тільки вібрація** або **Тихий**.

Гучність: налаштування гучності для **Звуки повідомлень, Відгук на дотик і система** а також **Музика, відео та інші медіа**.

Рівень вібросигналу: встановлення рівня вібрації для викликів, сповіщень і відгуку на дотик.

Звуки повідомлень: дає змогу налаштувати стандартний рингтон для сповіщень.

Звуки при дотику: під час натиснення кнопок, іконок та інших екранних елементів, які реагують на дотик, планшет видаватиме відповідні звуки.

Звук блокування екрана: під час блокування та розблокування екрана планшет видаватиме відповідні звуки.

Вібрація при дотику: налаштування вібрації у разі дотику до планшету.

Екран

Домашній екран

Тема: встановлення теми екрану пристрою.

Шпалери: встановлення шпалер на головний екран.

Ефект екрану: налаштування параметрів ефекту при проведенні пальцем по екрану.

Дозволити закріплювання робочого столу: встановіть позначку, щоб дозволити вможливити кругове прокручування головного екрану для того, щоб не прокручувати його назад для досягнення кінця.

Резервне копіювання та відновлення з резервної копії початкових налаштувань: резервне копіювання та відновлення з резервної копії розкладки програм/віджетів та тем.

Довідка: відображає інформацію про головний екран.

Блокування екрана

Вибрати блокування екрана: встановлення типу блокування екрана, щоб захистити планшет.

Ефект екрану: налаштування параметрів ефекту екрана.

Шпалери: налаштування параметра "Шпалери забл. екрана". Виберіть з-поміж **Галерея** або **Галерея шпалер**.

Віджети: дозволяє відображати віджети на екрані блокування.

Нові повідомлення: дозволяє відображати сповіщення про нові повідомлення на заблокованому екрані.

Ярлики: дозволяє змінювати ярлики на екрані блокування.

Інф-ція про власника: дозволяє ввести контактну інформацію, яка відобразатиметься на екрані блокування у разі втрати планшета.

Блокувальний таймер: встановлення проміжку часу до автоматичного блокування екрана після завершення часу очікування.

Кнопка живлення миттєво блокується: позначте цей пункт, щоб миттєво блокувати екран із натисненням клавіші живлення/блокування. Це налаштування переважає над налаштуванням таймера замка безпеки.

Яскравість: налаштування яскравості екрана. Торкніться **Нічна яскравість**, щоб автоматично зменшувати яскравість до 0% у період між 00:00-06:00.

Вимкнення екрана: налаштування часу затримки перед автоматичним вимкненням екрана.

Ефект згасання екрану: налаштування ефекту вимкнення екрана.

Автоповорот екрану: забезпечує можливість автоматичної зміни орієнтації екрана під час обертання планшета.

Заставка: натискайте перемикач заставки , щоб вмикати та вимикати цю функцію. Якщо увімкнути, можна встановити відображення заставки, коли планшет знаходиться в режимі сну під час заряджання або на док-станції. Виберіть з-поміж **Годинник** і **Google фото**.

ПРИМІТКА: Якщо увімкнено екранну заставку, заряджання може відбуватися повільно.

Тип шрифту: зміна типу шрифту відображення.

Розмір шрифту: зміна розміру шрифту відображення.

Розумний екран: зберігає екран увімкненим, коли пристрій виявить ваші очі, які дивляться на екран.

Сенсорні кнопки Home: дозволяє встановити сенсорні кнопки, які відображатимуться на головному екрані, а також їх положення на панелі. Також можна вибрати колір і тло.

Калібрування датчика руху: покращення точності нахилу та швидкості датчика.

Пам'ять

ВНУТРІШНІЙ ЗАПАМ'ЯТОВУВАЛЬНИЙ ПРИСТРІЙ: відображає загальний обсяг пам'яті пристрою та які данні використовують пам'ять.

КАРТА SD: відображає загальний обсяг пам'яті на карті microSD.

Підкл./Відключ. карту SD: підключення та відключення карти microSD в планшеті для доступу до даних або подальшого форматування та безпечного видалення карти. Цей пункт неактивний, якщо в пристрої не встановлено картку microSD, якщо ви вже відключили її, або підключили до свого комп'ютеру.

Очист. карту SD: незворотне видалення всього вмісту карти microSD та підготовка її до використання в планшеті.

Акумулятор

ВІДОМОСТІ ПРО АКУМУЛЯТОР: відображає, скільки енергії споживають різні процеси. Рівень заряду відображається в відсотках. Також відображається час, який залишилось.

Рівень заряду акумулятора в процентному вираженні в рядку стану: відображає процент заряду акумулятору на панелі стану.

Енергозбереження: управління акумулятором за допомогою параметрів енергозбереження. Натисніть перемикач , щоб увімкнути цю функцію.

Торкніться пункту **Енергозбереження**, щоб відкрити такі опції:

- **Ввімкнути Енергозбереження:** установіть рівень акумулятора, при досягненні якого слід вмикати режим "Енергозбереження".
- **Автоматична синхронізація:** вимикання функції автоматичної синхронізації.
- **Wi-Fi:** вимикання Wi-Fi, якщо дані не використовуються.
- **Bluetooth:** вимикання Bluetooth, якщо немає підключення.
- **Вібрувати при торканні:** вимикає зворотній зв'язок датчика дотику.
- **Яскравість:** регулювання яскравості.
- **Вимкнення екрана:** встановлює час до відключення екрана.

Довідка: торкніться, щоб отримати доступ до порад щодо енергозбереження.

Smart cleaning

Можна керувати додатками, що не використовуються, збереженими файлами або тимчасовими файлами з Інтернету.

Програми

Відображення списку програм, наприклад поточних запущених або завантажених.

Проведіть вліво і вправо для перегляду однієї з трьох вкладок у верхній частині екрану, щоб переглянути детальну інформацію про **ЗАВАНТАЖЕНІ, НА КАРТІ SD, ПРАЦЮЮЧІ** та **ВСІ** додатки.

Виберіть потрібний пункт для перегляду докладних відомостей, натисніть **Примусово зупинити** (або **Стоп**), а потім натисніть **ОК**, щоб припинити роботу.

Стандартна програма для повідомлень

Дає змогу обрати стандартну програму для повідомлень.

Подвійне вікно

Розбити вид: дозволяє пристрою автоматично відкривати Dual Window (Два вікна), коли ви натискаєте посилання у повноекранному режимі або вкладення у електронному листі (лише для зображень).

Довідка: відображає корисну інформацію щодо використання функції Dual Window (Два вікна).

ОСОБИСТЕ

Облікові записи і синхронізація

Надання дозволу програмам виконувати синхронізацію даних у фоновому режимі незалежно від їх використання. Скасувавши **Автоматична синхронізація даних**, можна заощадити заряд акумулятора і знизити (але не вимкнути) обсяг передачі даних.

Хмаринка

Торкніться **Додати обліковий запис**, щоб додати обліковий запис у хмарі. Отримати доступ до облікових записів у хмарі можна з цього меню. Натисніть **пiктограми Меню** , щоб завантажити файли.

Користувач

Це меню відображає поточних користувачів, яких ви створили.

Додати мережу мобільного зв'язку: дозволяє додати новий обліковий запис та спільно користуватись планшетом з іншими особами.

Розташування

Режим

- **Висока точність(GPS і мереж):** використання GPS і мереж Wi-Fi для визначення місцезнаходження.
- **Збереження акумулятора (лише мережі):** використання мереж Wi-Fi для визначення місцезнаходження.
- **Тільки сенсори пристрою (Тільки GPS):** використання GPS та мобільних мереж для визначення місцезнаходження.

ОСТАННІЙ ЗАПИТ ІНФОРМАЦІЇ ПРО МІСЦЕПОЛОЖЕННЯ: відображає додатки, які останніми запитували про місце знаходження.

Камера: дозволяє пристрою додавати до фотографій та відео позначки з місцезнаходженням.

Надсилання геоданих Google: дозволяє переглядати ваші налаштування місцезнаходження Google.

Безпека

Шифрувати планшет: дозволяє з міркувань безпеки шифрувати дані на планшеті. Для розшифрування планшета потрібно буде щоразу після вмикання пристрою вводити PIN-код або пароль.

Шифрування SD картки: дозволяє з міркувань безпеки шифрувати дані на карті.

Налаштувати блокування SIM-картки: дозволяє визначити потребу введення PIN-коду для використання або дозволяє змінити PIN-код, якщо параметр налаштовано.

Відображати пароль під час набору: відображає останній символ прихованого пароля під час введення.

Адміністратори пристрою: перегляд чи деактивація адміністраторів планшету.

Невідомі джерела: дозволяє встановлювати додатки, які отримано не з Play Store.

Верифікувати програми: дозволяє відхиляти або попереджає перед встановленням імовірно шкідливих програм.

Доступ до повідомлень: дає змогу переглядати всі сповіщення системи або встановлених програм.

Тип накопичувача: відображає тип пам'яті для сертифікатів.

Перевірені облікові записи: відображає перевірені сертифікати CA.

Встановити з пам'яті: встановлення зашифрованих сертифікатів.

Очистити сховище: видалення усіх сертифікатів.

Мова та введення

Використовуйте параметри меню "Мова та введення", щоб вибрати мову для тексту на планшеті та налаштувати екранну клавіатуру, зокрема слова, додані до її словника.

Резервна копія і скидання

Резервне копіювання даних: створення резервних копій параметрів і даних програм на сервері Google.

Резервний обліковий запис: налаштування резервної копії облікового запису.

Автоматичне відновлення: відновлення налаштувань і даних програм у разі перевстановлення програм на пристрої.

Послуга LG Backup: створює резервні копії усієї інформації на пристрої та відновлює їх у випадку втрати чи заміни. Докладніші відомості див. на стор. 121.

Скидання налаштувань: скидання налаштувань телефону до заводських значень та видалення усіх даних. У разі скидання налаштувань планшету таким способом з'являється запит щодо повторного введення тої самої інформації, яку ви вводили під час першого запуску системи Android.

СИСТЕМА

Сполучення клавіш

Дозволяє вмикати та вимикати клавіші швидкого доступу.

Дата та час

Використовуйте налаштування дати та часу, щоб вибрати відображення дати. Цим меню можна також скористатися для самостійного налаштування часу та часового поясу замість автоматичного отримання даних від мережі мобільного зв'язку.

Спеціальні можливості

За допомогою пункту "Спеціальні можливості" можна налаштувати відповідні модулі, встановлені на планшеті.

ПРИМІТКА: Без налаштування додаткових модулів цю функцію активувати неможливо.

TalkBack: дозволяє налаштувати функцію Talkback, яка допомагає людям з поганим зором через одержання вербальних відповідей. Торкніться перемикача TalkBack  (у верхній правій частині екрану), щоб увімкнути функцію. Натисніть **Налаштув.** в нижній частині екрану, щоб відрегулювати параметри TalkBack.

Розмір шрифту: поставте позначку, щоб збільшити розмір шрифту.

Інвертування кольору: встановіть позначку, щоб перетворювати кольори екрана та вмісту.

Налаштування кольору: дозволяє налаштувати для відображення екрану більший контраст. Торкніться перемикача , щоб увімкнути цю функцію. Після цього торкніться екрана та проведіть пальцем по екрану в будь-якому напрямку, доки не відобразиться потрібний контраст кольору.

Сенсорний зум: дозволяє збільшувати та зменшувати об'єкти трійним дотиком до екрану.

Тіні на екрані: зменшує яскравість підсвічування екрана.

Швидка клавіша доступності: активуйте цю функцію, щоб мати змогу швидко вмикати функції доступності в два кроки.

Вихід для перетворення тексту на мову: налаштування засобів і швидкості перетворення тексту на мовлення. Демонстрація короткого синтезу мовлення. Також відображено стан мови за промовчанням.

Тип аудіовідновлення: встановлює тип аудіо. Виберіть **Моно** або **Стерео**.

Баланс звуку: встановлює маршрут аудіо. Посуньте повзунець на смузі прокручування, щоб задати значення.



Вимкнути всі звуки: вимикає усі звуки.

Знімок: дозволяє налаштувати параметри підписів для людей із вадами слуху. Натисніть перемикач , щоб увімкнути цю функцію. Установіть мову, розмір тексту та варіанти стилю підписів за бажанням.

Час відгуку на дотик: встановлює час реакції на торкання. Виберіть з таких варіантів: **Короткий, Середній і Довгий.**

Touch assistant: відображення сенсорної панелі, що забезпечує легкий доступ до типових команд.

Вимкнення екрана: встановлює час затримки перед автоматичним вимкненням екрана.

Дотик до керуючих зон: натисніть перемикач , щоб включити цю функцію. Дозволяє обмежити керування дотиком вибраною областю на екрані. Одночасно натисніть **клавішу зменшення гучності**  та **клавішу**

Екран , щоб активувати чи деактивувати функцію.

Автоповорот екрану: позначте цей пункт, щоб екран автоматично обертався залежно від орієнтації телефону ("Портрет" або "Пейзаж").

Голосове підтвердження пароля: позначте цей пункт, щоб увімкнути повторення паролю у голос під час його введення.

Швидка клавіша для налаштувань спеціальних можливостей: встановлює швидкий і легкий доступ до вибраних об'єктів при потрібному натисканні клавіші головного екрана.

Введення одним дотиком: під час кожного торкання пальцем клавіатури LG вводиться літера чи символ.

Quick Cover

Активуйте це меню, щоб автоматично вмикати чи вимикати екран під час використання функції Quick Cover.

Друк

Дозволяє друкувати вміст деяких екранів (наприклад, веб-сторінок, що відображаються в Chrome) на принтері, підключеному до тієї ж мережі Wi-Fi, що і ваш пристрій Android.

Про пристрій

Це меню дозволяє керувати оновленнями програмного забезпечення та переглядати різну інформацію, що стосується вашого планшета.

Ім'я планшета: дозволяє дати ім'я планшету.

Центр оновлень: дозволяє перевірити наявність оновлень додатків та операційної системи.

Мережа: дозволяє переглядати відомості про мережу, яка використовується на планшеті.

Стан: дозволяє переглядати номер планшетофону, відомості про IMEI та IMEI SV.

Акумулятор: перевірка рівня заряду акумулятора і даних про його використання.

Відомості про апаратне обладнання: дозволяє переглядати номер моделі, IP-адресу, час роботи, CSN Wi-Fi MAC-адресу та адресу Bluetooth.

Відомості про ПЗ: дозволяє подивитись версію ОС Android, версію ядра, номер збірки та версію ПЗ.

Юридичні відомості: дає змогу переглянути юридичну документацію щодо користування програмним забезпеченням LG, ліцензії на використання відкритого коду та юридичні відомості Google.

Про резервне копіювання даних і відновлення інформації планшету

Рекомендується регулярно створювати та зберігати резервну копію на внутрішньому запам'ятовуючому пристрої, особливо перед оновленням будь-якого програмного забезпечення. Зберігання поточної резервної копії на накопичувачі може допомогти вам відновити дані пристрою на випадок, якщо ви його загубите, його вкрадуть або ж його буде пошкоджено.



Програма резервного копіювання підтримується смартфонами та планшетами LG, іншими версіями програмного забезпечення чи операційними системами. Тому в разі придбання нового смартфона або планшету LG можна буде виконати резервне копіювання даних із поточного пристрою на новий пристрій.

За допомогою попередньо завантаженої на смартфон чи планшет програми "Резервне копіювання" LG можна створювати резервні копії та відновлювати більшість даних, включаючи завантажені та стандартні програми, закладки, дані календарю, контакти, параметри головного екрану та налаштування системи. Можна також:

- Виконувати резервне копіювання пристрою за допомогою функції Backup.
- Планувати автоматичне створення резервних копій даних пристрою.
- Відновляти дані на пристрої.



ЗАСТЕРЕЖЕННЯ! Щоб запобігти несподіваному вимкненню телефону під час створення резервних копій чи відновлення через недостатній рівень заряду акумулятора, акумулятор має бути заряджений повністю.

Створення резервної копії даних планшету за допомогою Backup

- 1 На головному екрані торкніться **Програми**  > **Налаштув.**  > **Резервна копія і скидання** > **Послуга LG Backup** > **Резервне копіювання**.
- 2 На екрані "Розташування резервної копії" торкніться пункту **Внутрішній запам'ятовувальний пристрій** або **Карта SD**, а потім натисніть **Далі**.
- 3 Встановіть позначку біля елементів, резервні копії яких потрібно створити, та виберіть **Далі**.
- 4 Прочитайте інформацію, відображену на екрані, а потім натисніть **Початок**.
- 5 Після створення резервних копій усіх вибраних файлів з'явиться повідомлення **Резервне копіювання завершено**.



Розклад автоматичного резервного копіювання

Можна також запрограмувати автоматичне створення резервних копій даних планшету відповідно до розкладу. Для цього слід виконати такі дії:

- 1 На головному екрані торкніться **Програми**  > **Налаштув.**  > **Резервна копія і скидання** > **Послуга LG Backup** > **Заплановане резервне копіювання**.
- 2 Торкніться пункту **Об'єкти резервного копіювання** та позначте елементи, для яких слід створити резервні копії.
- 3 Торкніться пункту **Розташування резервної копії** і виберіть **Внутрішній запам'ятовувальний пристрій** або **Карта SD**.
- 4 Встановіть час резервного копіювання і заплановані файли для резервного копіювання.
- 5 Торкніться перемикача , щоб активувати автоматичне резервне копіювання.

Відновлення даних планшету

ПРИМІТКА: Перед відновленням резервної копії усі файли, збережені на планшеті, видаляються. Не забудьте скопіювати файл резервної копії в інше розташування.

- 1 На головному екрані торкніться **Програми**  > **Налаштув.**  > **Резервна копія і скидання** > **Послуга LG Backup** > **Відновлення та керування файлами**.
- 2 На екрані "Відновлення" виберіть резервну копію даних, які потрібно відновити.
- 3 Встановіть позначку біля пункту, який потрібно відновити, та виберіть **Далі**, щоб відновити його на планшеті.

ПРИМІТКА: Дані планшету буде замінено резервною копією.

- 4 Якщо резервну копію зашифровано, введіть пароль, який використовувався для шифрування.
- 5 Після відновлення усіх вибраних файлів планшет автоматично перезавантажиться.

ПРИМІТКА: Можна встановити параметр **Заблокувати файли з резервними копіями** під час створення резервної копії, щоб зашифрувати файли файли резервної копії задля додаткового захисту.

На основному екрані "Резервне копіювання LG" торкніться **пiktограми Меню**  > **Встановити пароль** і введіть пароль й підказку на випадок, якщо ви забудете його. Встановивши пароль, його слід вводити щоразу для створення резервних копій чи відновлення даних.

Оновлення ПЗ планшету

Оновлення ПЗ планшету

Ця функція дозволяє зручно оновити вбудоване програмне забезпечення планшету до найновішої версії через Інтернет без відвідання сервісного центру. Докладніше про використання цієї функції читайте на веб-сайті <http://www.lg.com>

Оновлення вбудованого програмного забезпечення планшета вимагає уваги користувача протягом усього процесу, тому виконуйте всі інструкції та примітки, що відображатимуться на кожному його етапі. Пам'ятайте, що виймання USB-кабелю або акумулятора під час оновлення програмного забезпечення може призвести до серйозного пошкодження вашого планшету.

Бездротове оновлення програмного забезпечення для планшета LG (OTA)

Ця функція дає змогу зручно оновлювати вбудоване програмне забезпечення планшету через OTA, не підключаючи USB-кабель для передачі даних. Ця функція доступна тільки тоді, коли новіша версія вбудованого програмного забезпечення LG стає доступною для Вашого пристрою. Спершу можна перевірити версію ПЗ на вашому планшеті:

на головному екрані торкніться **Програми**  > **Налаштув.**  >

Про пристрій > **Відомості про ПЗ.**

Для оновлення ПЗ планшету на головному екрані торкніться **Програми** 

> **Налаштув.**  > **Про пристрій** > **Центр оновлень** > **Оновлення ПЗ** >

Перевірити наявність оновлень.

ПРИМІТКА: Компанія LG залишає за собою право оновлювати вбудоване програмне забезпечення тільки для окремих моделей на свій розсуд, і не гарантує доступності новішого програмного забезпечення для всіх моделей планшета.

ПРИМІТКА: Усі особисті дані, у тому числі інформація про обліковий запис Google, інші облікові записи, дані та налаштування системи і програми, а також будь-які інші завантажені програми та ліцензія DRM можуть бути втрачені в процесі оновлення програмного забезпечення пристрою. Тому компанія LG радить зберігати резервні копії особистих даних перед оновленням програмного забезпечення планшета. Компанія LG не несе відповідальності за будь-які втрати особистих даних.

Акcesуари

Ці акcesуари доступні для використання із пристроєм. (Нижченаведені акcesуари можуть надаватися додатково.)

Портативний зарядний пристрій

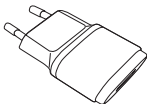

Кабель USB

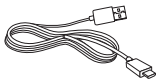

Стислий посібник



ПРИМІТКА:

- Завжди використовуйте тільки оригінальні акcesуари LG. Нехтування цим може призвести до скасування гарантії.
- Акcesуари можуть відрізнятися у різних регіонах.

Усунення несправностей

У цьому розділі подано деякі проблеми, які можуть виникнути під час використання пристрою. Для усунення деяких несправностей потрібно звертатися до постачальника послуг, але більшість можна виправити самостійно.

Повідомлення	Ймовірні причини	Заходи з усунення несправностей
Не вдається налаштувати програми	Не підтримується постачальником послуг або потрібна реєстрація.	Зверніться до свого постачальника послуг.
Помилка зарядження	Акумулятор не заряджений.	Зарядіть акумулятор.
	Надмірно висока або низька температура повітря.	Перевірте, чи планшет заряджається за нормальної температури.
	Проблема з контактами	Перевірте зарядний пристрій і його з'єднання із планшетом.
	Немає напруги в електромережі.	Підключіть зарядний пристрій до іншої розетки.
	Несправний зарядний пристрій	Замініть зарядний пристрій.
	Неправильний зарядний пристрій	Використовуйте тільки оригінальні аксесуари LG.

Повідомлення	Ймовірні причини	Заходи з усунення несправностей
Не вдається отримати/надіслати фотографії	Пам'ять заповнена	Видаліть декілька фотографій із планшету.
Не вдається відкрити файли	Непідтримуваний формат файлу.	Перевірте підтримувані формати файлів.
Немає звуку	Режим вібросигналу	Перевірте налаштування у меню звуку, щоб дізнатися, чи не ввімкнено віброрежим або тихий режим.

Україна обмеження на наявність небезпечних речовин

Устаткування відповідає вимогам технічного регламенту щодо обмеженого використання небезпечних речовин в електричному і електронному обладнанні.

ПІ «ЛГ Електронікс Україна», Україна 01004, м.Київ, вул. Басейна 6
тел. +38(044)201-43-50,
факс +38(044)201-43-73



ҚАЗАҚША

Қысқаша анықтамалық нұсқаулық

- Экран дисплейлері мен суреттері нақты құрылғыда көретіндеріңізден басқаша болуы мүмкін.
- Осы нұсқаулықтың кейбір мазмұны бағдарламалық құралға немесе қызмет провайдеріне байланысты құрылғыңызға қатысты болмауы мүмкін. Осы құжаттағы барлық ақпарат ескертусіз өзгертілуі мүмкін.
- Бұл құрылғы сенсорлы экран пернетақтасына байланысты көру қабілеті шектеулі адамдарға ыңғайсыз болады.
- Copyright ©2014 LG Electronics, Inc. Барлық құқықтары қорғалған. LG және LG logo — LG Group компаниясының және онымен байланысты ұйымдардың тіркелген сауда белгілері. Барлық басқа сауда белгілері тиісті иелерінің меншігі болып табылады.
- Google™, Google Maps™, Gmail™, YouTube™, Hangouts™ және Google Talk™ — Google, Inc. компаниясының сауда белгілері.

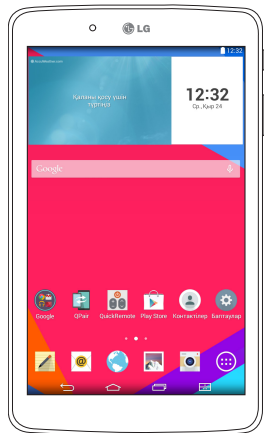

Мазмұны

Осы пайдаланушы нұсқаулығы туралы	5	Жанап өту немесе сырғыту.....	34
Осы пайдаланушы нұсқаулығы туралы.....	5	Екі рет түрту.....	34
Сауда белгілері.....	6	Масштабтау үшін шымшу.....	34
DivX HD.....	6	Экранды бұру	34
Қауіпсіз және тиімді пайдалану туралы		Өзіндік бет экраны.....	34
нұсқаулар	8	Негізгі экранды реттеу	36
Маңызды ескерту	18	Қолданбаларды ашу, қосу және тоқтату	36
Құрылғымен танысу	22	Қос терезе пайдалану	37
Планшетке шолу.....	22	Негізгі экранда қосымшалар белгішелерін	
Планшетті зарядтау	25	реттеу.....	38
Батареяның жарамдылық мерзімін		Жылдам ашу	39
оңтайландыру.....	26	Хабарландырулар.....	40
Батареяның жұмыс мерзімін арттыру	26	Хабарландыруларды ашу	40
Батарея зарядының деңгейін көру	26	Хабарландырулар тақтасындағы Жылдам	
Батареяны пайдаланатын бағдарламаларды		баптаулар.....	41
бақылау және басқару.....	27	Хабарландырулар тақтасындағы Жылдам	
SIM картасын салу	27	баптаулар опцияларын қайта реттеу	42
microSD картасын салу.....	28	Хабарландырулар тақтасындағы QSlide	
microSD картасын шығарып алу	29	қолданбалары.....	42
microSD картасын пішімдеу.....	30	QSlide қолданбаларын пайдалану	42
Экранды құлыптау және құлпын ашу.....	30	Күй жолағындағы хабарландыру белгішелері.....	42
КлоскON функциясының көмегімен экранды		Көп пайдаланушы.....	44
қосу.....	31	QSlide.....	46
Экран құлпын Клокс Code мүмкіндігімен ашу.....	31	Скриншот түсіру	48
Негізгі экраныңыз	33	Скриншот түсіру үшін QuickMemo+ пайдалану... 48	
Сенсорлы экран кеңестері.....	33	Скриншот түсіру үшін Кеңейтілген кадр түсіру	
Түрту немесе тию.....	33	пайдалану	48
Түрту және ұстап тұру.....	33	Мәтін енгізу әдістері	49
Сүйреу.....	33	Құмылды басқару элементін пайдаланып	
		ұсынылған сөзді енгізу.....	49
		Арнайы таңбалар енгізу.....	50
		Клип науасы пайдалану	51

Google тіркелгісін орнату.....	52	Таңдаулы контактілер.....	63
Желілерге және құрылғыларға қосылу	53	Топ жасау	64
Wi-Fi	53	Хабарлар	65
Wi-Fi желілеріне қосылу	53	Сөйлесу көрінісі	65
Wi-Fi қызметін қосу және Wi-Fi желісіне қосылу..	53	Хабар жіберу	65
Bluetooth	54	Көңіл-күй белгішелерін пайдалану	66
Bluetooth қосу және планшетті Bluetooth		Хабар баптаулар өзгерту.....	66
құрылғысымен жұптастыру	54	Эл. пошта	67
Деректерді Bluetooth мүмкіндігі арқылы жіберу ..	55	Электрондық пошта есептік жазбасын	
Деректерді Bluetooth мүмкіндігі арқылы		басқару	67
қабылдау.....	56	Есептік жазба қалталарымен жұмыс істеу	68
SmartShare	56	Электрондық пошта хабарын жасау және	
Өр түрлі құрылғылар арқылы мазмұнды		жіберу	68
пайдалану	56	Электрондық хабарларды қабылдау	69
Ойнату/Жіберу.....	56	Көңіл көтеру	70
Жақын маңдағы құрылғылардағы		Камера	70
мазмұнды пайдалану	57	Көрініс іздегішпен танысу	70
Құрылғыларға қосылу	57	Күрделі баптаулар пайдалану.....	71
Басқа құрылғыларды іздеу.....	57	Фотосуретке түсіру	72
Бұлт мазмұнды пайдалану	57	Үлкейту немесе кішірейту.....	72
Бұлт пайдалану	58	Қимыл суретін.....	72
QPair	58	Фотосуретке түсіргеннен кейін	73
USB кабелімен компьютер байланыстары	60	Сақталған суреттерді көру.....	74
Медиа құрылғы (MTP) режимін пайдаланып		Бейне жазу	75
музыканы, фотосуреттерді және бейнелерді		Сақталған бейнелерді көру	75
тасымалдау.....	61	Галерея	76
Windows Media Player бағдарламасымен		Суреттерді көру	76
синхрондау.....	61	Бейнелерді ойнату	77
Mac OS X пайдаланушыларына арналған USB		Кескіндерді және бейнелерді жою	77
кабелі арқылы компьютер байланыстары	62	Тұсқағаз ретінде орнату.....	78
Контактілер	63	Слайд шоу	78
Контактілерді іздеу	63	Бейнелер.....	78
Жаңа контакт қосу	63		

Бейнені ойнату	78	Веб беттерді көру	104
Музыка	80	Бетті ашу	104
Медиа құрылғы (МТР) режимімен музыка		Вебте дауыспен іздеу	105
тасымалдау.....	80	Басқа құрылғылармен синхрондау.....	105
Ән ойнату	80	Бетбелгілер қосу және көру.....	105
		Chrome опциялары мәзірі	105
Құралдар	83	Баптаулар	107
QuickMemo+	83	Баптаулар мәзіріне қол жеткізу.....	107
QuickRemote.....	85	СЫМСЫЗ ЖЕЛІЛЕР	107
Сағат	87	ҚҰРЫЛЫМ	111
Есептегіш	88	ЖЕКЕ	116
Күнтізбе	88	ЖҮЙЕ	119
Тапсырмалар	89	LG Backup	124
Файл басқарушы.....	90	Құрылғы деректерін сақтық көшіру және	
Диктофон	91	қалпына келтіру туралы.....	124
POLARIS Office 5.....	93	Планшет деректерін Backup	
Google+.....	94	қолданбасымен сақтық көшіру	125
LG SmartWorld.....	94	Сақтық көшірмелерді автоматты түрде	
Google қолданбалары	96	жасауды жоспарлау.....	125
Google қолданбалары туралы	96	Планшет деректерін қалпына келтіру	126
Google Maps қолданбасын іске қосу.....	96	Планшеттің бағдарламалық құралын	
Play Store	98	жаңарту	128
Gmail	99	Планшеттің бағдарламалық құралын	
Hangouts	100	жаңарту	128
Веб	102	LG планшетінің бағдарламалық құралын	
Ғаламтор.....	102	OTA (сымсыз тасымалдау) стандарты	
Бетті ашу	103	арқылы жаңарту.....	128
Бетбелгілер	103	Қосалқы құралдар	130
Жазбалар	103	Ақауларды жою	131
Оқу режимін пайдалану	103		
QSlide пайдалану	103		
Файлдарды жүктеп алу.....	104		
Chrome	104		

Осы пайдаланушы нұсқаулығы туралы

Осы пайдаланушы нұсқаулығы туралы

- Құрылғыны пайдалану алдында осы нұсқаулықты мұқият оқып шығыңыз. Бұл құрылғыны қауіпсіз және дұрыс пайдалануды қамтамасыз етеді.
- Осы нұсқаулықта берілген кейбір суреттер және скриншоттар планшетиңізде басқа болуы мүмкін.
- Мазмұныңыз түпкілікті өнімнен, не болмаса қызмет провайдерлері немесе операторлары қамтамасыз еткен бағдарламадан басқаша болуы мүмкін, Бұл мазмұн алдын ала ескертусіз өзгертілуі мүмкін. Осы нұсқаулықтың соңғы нұсқасын алу үшін LG веб-сайтына кіріңіз: www.lg.com.
- Құрылғы қолданбалары және олардың функциялары елге, аймаққа немесе жабдық спецификацияларына қарай әртүрлі болуы мүмкін. LG компаниясы LG компаниясынан басқа провайдерлер әзірлеген қолданбаларды пайдалану нәтижесінде болған кез келген өнімділік мәселелеріне жауапты болмайды.
- LG компаниясы тізбені өзгерту, баптаулар өзгерту немесе амалдық жүйе бағдарламасын өзгерту нәтижесінде болған өнімділік немесе үйлесімсіздік мәселелеріне жауапты болмайды. Амалдық жүйені реттеудің кез келген әрекеті құрылғының немесе оның қолданбаларының тиісті түрде жұмыс істемеуіне әкелуі мүмкін.
- Құрылғымен бірге қамтамасыз етілген бағдарлама, дыбыс, тұсқағаз, суреттер және басқа мультимедиа шектеулі пайдалану үшін лицензияланған. Осы материалдарды шығарып алып коммерциялық немесе басқа мақсаттарда пайдаланбаңыз, авторлық құқықтар туралы заңдарды бұзып жатқан болуыңыз мүмкін. Пайдаланушы ретінде мультимедианы заңсыз пайдалану үшін толығымен жауапты боласыз.

- Хабар алмасу, жүктеу және жүктеп алу, автосинхрондау немесе орынды анықтау қызметтерін пайдалану сияқты деректер қызметтеріне қосымша ақылар алынуы мүмкін. Қосымша ақыларды болдырмау үшін қажеттіліктеріңізге қолайлы деректер жоспарын таңдаңыз. Қосымша мәліметтер алу үшін қызмет провайдеріне хабарласыңыз.

Сауда белгілері

- LG және LG логотибі — LG Electronics компаниясының тіркелген сауда белгілері.
- Барлық басқа сауда белгілері және авторлық құқықтары тиісті иелерінің меншігі болып табылады.



DIVX БЕЙНЕСІ ТУРАЛЫ: DivX® – Rovi корпорациясының еншілес кәсіпорны DivX, LLC компаниясы жасаған сандық бейне пішімі.

Бұл — DivX бейнесін ойнататыны сынақ арқылы расталған ресми DivX Certified® құрылғысы. Қосымша ақпарат және файлдарды DivX бейнесіне түрлендіретін бағдарламалық құрал алу үшін divx.com торабына өтіңіз.

DIVX ТАЛАП БОЙЫНША БЕЙНЕ ТУРАЛЫ: Осы DivX Certified® құрылғысы сатып алынған DivX талап бойынша бейне (VOD) фильмдерін ойнату үшін тіркелуі тиіс. Тіркеу кодын алу үшін, құрылғының орнату мәзірінен DivX VOD бөлімін табыңыз. Тіркеуді аяқтау жолы туралы қосымша нұсқауларды vod.divx.com торабынан қараңыз.

HD 720p дейінгі DivX® бейнелерін, соның ішінде, жоғары сапалы мазмұнды ойнату үшін DivX Certified® сертификаты берілген.

DivX®, DivX Certified® және байланысты логотиптер – Rovi корпорациясының немесе оның еншілес кәсіпорындарының сауда белгілері және оның лицензиясы бойынша пайдаланылады.

Ескерту: Бастапқы коды ашық бағдарламалық құрал

GPL, LGPL, MPL және басқа да ашық мәтінді лицензиямен қорғалған тиісті мәтін кодын алу үшін <http://opensource.lge.com/> веб-торабына кіріңіз

Мәтін кодымен бірге тиісті лицензия шарттарын, жауапкершіліктен бас тарту мәлімдемелерін және ескертулерді жүктеп алуға болады.

Қауіпсіз және тиімді пайдалану туралы нұсқаулар

Осы қарапайым нұсқауларды оқыңыз. Осы нұсқауларды орындамау қауіпті немесе заңсыз болуы мүмкін.

Қате шыққан кезде, құрылғы құрамындағы бағдарламалық құрал қателер журналын жинайды. Бұл құрал сигнал күші және жүктелген қолданбалар сияқты тек қана қатеге қатысты деректерді жинайды. Журнал қатенің себебін анықтауға көмектесу үшін ғана пайдаланылады. Бұл журналдар шифрланған және құрылғыңызды жөндеуге алып барғаныңызда ғана оларды өкілетті LG қызмет көрсету орталығы аша алады.

Радио жиілігі қуатының әсері

Радиотолқын әсері және меншікті сіңіру коэффициенті (МСК) туралы ақпарат.

Бұл LG-V490 үлгілі үстел құрылғысы радиотолқын әсеріне қатысты қауіпсіздік талаптарына сәйкес жасалған. Бұл талаптар жасы мен денсаулық жағдайына қарамастан, барлық пайдаланушылардың қауіпсіздігін қамтамасыз ететін, қауіпсіздік шегін қамтитын ғылыми нұсқауларға негізделген.

- Радиотолқын әсері нұсқаулары үшін меншікті сіңіру коэффициенті (МСК) деп аталатын шама бірлігі қолданылады. МСК сынақтары стандартты әдістер бойынша барлық қолданыстағы жиілік жолақтарындағы ең жоғарғы рұқсат етілген қуат деңгейінде құрылғыдан сигнал жіберу арқылы жүргізіледі.
- Әртүрлі LG құрылғы үлгілерінің МСК деңгейлері арасында айырмашылықтар болса да, олардың барлығы радиотолқындар әсері бойынша керекті нұсқауларға сәйкес келетіндей етіп жобаланған.

- Иондамайтын сәулеленуден қорғаудың халықаралық комиссиясы (ИСКХК) ұсынған SAR шектеуінің орташа мәні – 10 г-нан астам ұлпада 2 Вт/кг.
- Бұл құрылғының денеге жақын ұсталған кездегі ең жоғары МСК мәні осы пайдаланушы нұсқаулығында көрсетілгендей, 0,740 Вт/кг болады.
- Бұл құрылғы қалыпты күйде құлақтың жанында пайдаланғанда немесе киімнен кем дегенде 0,00 см қашықтықта орналасқанда ЖҚ әсері бойынша керекті нұсқауларға сәйкес келеді. Қапты белдік немесе ұстағыш ретінде денеде ілгенде, оның құрамында металл болмау керек және өнімді киімнен кемінде 0,00 см қашықтықта ұстау керек. Деректер файлдарын тасымалдау үшін, бұл құрылғы сапалы желі байланысын қажет етеді. Кейбір жағдайларда, деректер файлдарын тасымалдау осындай байланыс қол жетімді болмайынша кешігуі мүмкін. Тасымалдау аяқталмайынша, жоғарыда айтылған ара қашықтық туралы нұсқаулықтары орындалатынын тексеріңіз.

Өнімге күтім және техникалық қызмет көрсету

АБАЙЛАҢЫЗ

Батареяны ауыстыруға қатысты ескертпе

- Қауіпсіздігіңіз үшін, өнімге енгізілген батареяны шығармаңыз. Егер батареяны ауыстыру керек болса, көмек алу үшін, ең жақын LG Electronics қызмет орталығына немесе дилеріне хабарласыңыз.
- Литий ионды батарея жарақатқа әкеліп соғатын қауіпті құрамдас болып табылады.
- Батареяны біліктілігі жоқ тұлғаның ауыстыруы құрылғыңызды зақымдауы мүмкін.

⚠ АБАЙЛАҢЫЗ

Тек осы құрылғы үлгісі үшін мақұлданған батареяларды, зарядтағышты және қосымша құралдарды пайдаланыңыз. Басқа түрлерін пайдалану құрылғы мақұлдауын немесе кепілдігін жарамсыз етуі және қауіпті болуы мүмкін.

- Бұл құрылғыны бөлшектеуге болмайды. Жөндеу жұмысы қажет болғанда, құрылғыны білікті техникалық маманға апарыңыз.
- Кепілдікке жататын жөндеулерге LG компаниясының ұйғаруымен бөлшектерді немесе панельдерді жаңасымен не жөнделгенімен ауыстыру жұмыстары кіруі мүмкін. Бөлшектердің функциясы ауыстырылатын бөлшекпен бірдей болу керек.
- Теледидар, радио және компьютер сияқты электр жабдықтарынан алшақ жерде ұстаңыз.
- Құрылғыны жылу батареясы немесе пеш сияқты жылу көздерінен аулақ жерде сақтау керек.
- Түсіріп алмаңыз.
- Бұл құралды шайқамаңыз және соғып алмаңыз.
- Ерекше ережелермен талап етілген жерлерде құрылғыны сөндіріңіз. Мысалы, құрылғыны емханаларда пайдаланбаңыз, өйткені ол медициналық жабдықтарға әсер етуі мүмкін.
- Зарядталып жатқанда, құрылғыны ылғалды қолмен ұстауға болмайды. Бұл ток соғуына себеп болып, құрылғыны қатты зақымдауы мүмкін.
- Құрылғыны тез өртенетін заттар жанында зарядтамаңыз, өйткені құрылғы қызып, өрт шығу қаупін төндіруі мүмкін.
- Құрылғының сыртын құрғақ шүберекпен сүртіңіз (бензол, еріткіш немесе спирт қолданбаңыз).
- Құрылғыны жұмсақ жиһаздардың үстінде зарядтамаңыз.

- Құрылғыны жақсы желдетілетін жерде зарядтау керек.
- Бұл құрылғыны шамадан тыс түтінге немесе шаңға шығармаңыз.
- Құрылғыны кредит картасы немесе көлік билеттері жанында ұстамаңыз, ол магнитті жолақтағы ақпаратқа әсер етуі мүмкін.
- Экранға үшкір немесе өткір зат тигізбеңіз, өйткені бұл құрылғыны зақымдауы мүмкін.
- Құрылғыға сұйықтық төгіп алмаңыз және оны ылғалды жерге қоймаңыз.
- Құлаққап сияқты қосалқы құралдарды абайлап пайдаланыңыз. Қажет болмаса, антеннаға тимеңіз.
- Сынған, шытынаған немесе жарығы бар әйнекті пайдаланбаңыз, ұстамаңыз және алуға немесе жөндеуге әрекет жасамаңыз. Тиісті түрде қолданбағаннан болған әйнектегі зақымдар кепілдікпен жөнделмейді.
- Планшет – қалыпты жағдайда ыстық бөлетін электрондық құрылғы болып табылады. Ұзақ уақыт бойы, жеткілікті желдеткіштің жоқтығынан терімен тікелей байланыста болу ыңғайсыздықты немесе болмашы күйікті тудыруы мүмкін. Сондықтан, құрылғыны пайдалану барысында немесе әрекеттен кейін сақтық шараларын қатаң сақтаңыз.
- Құрылғыңыз ылғалданып қалса, дереу ажыратып, толығымен құрғатыңыз. Кептіру процесін тездету үшін пеш, микротолқынды пеш немесе шаш кептіргіш сияқты сыртқы жылыту көзін пайдаланбаңыз.
- Ылғал құрылғы ішіндегі сұйықтық құрылғы ішіндегі өнім белгісінің түсін өзгертеді. Сұйықтық әсерінен болған құрылғының зақымдануы кепілдікке кірмейді.
- Мүмкін болса, құрылғыны 0 °C және 40 °C аралығындағы температурада пайдаланыңыз. Құрылғыға аса төмен немесе жоғары температуралардың әсер етуі нәтижесінде зақым келуі, жұмыс бұзылуы немесе тіпті жарылыс орын алуы мүмкін.

Құрылғының тиімді жұмысы

Электрондық құрылғылар

Барлық үстел құрылғыларының жұмысына әсер ететін кедергілер болуы мүмкін.

- Үстел құрылғысын рұқсатсыз медициналық жабдықтардың жанында пайдаланбаңыз. Планшетті кардиостимулятордың жанына, мысалы, төс қалтада орналастырмаңыз.
- Үстел құрылғылары кейбір есту құралдарына кедергі жасайды.
- Өлсіз кедергілер теледидарларға, радио құралдарына, компьютерлерге, т.б. әсер етуі мүмкін.

Жолдағы қауіпсіздік

Көлік жүргізгенде үстел құрылғысын пайдалану туралы аймағыңыздағы заң және нұсқауларды тексеріңіз.

- Көлік жүргізгенде, қолда ұсталатын құрылғыны пайдаланбаңыз.
- Көлік жүргізуге айрықша көңіл бөліңіз.
- Радиожиілік қуаты автомагнитола және қауіпсіздік жабдықтары секілді көліктегі кейбір электрондық жүйелерге әсер етуі мүмкін.
- Көлік ауа қабымен жабдықталған болса, орнатылған немесе тасымалды сымсыз жабдықтармен бөгет жасамаңыз. Қате жұмыс жасағандықтан, ауа қабының ашылуына кедергі жасауы немесе ауыр жарақатқа апаруы мүмкін.
- Сыртта жүріп музыка тыңдағанда, оның дыбысы айналаңызда не болып жатқанын байқайтындай деңгейде болу керек. Бұл жолдардың жанында болғанда әсіресе маңызды.

Құлаққа зақым келтірмеуге тырысу

ЕСКЕРТПЕ: Құлаққаптардан және құлақаспаптардан шығатын өте жоғары дыбыс қысымы есту қабілетін жоғалтуға себеп болуы мүмкін.



Ықтимал есту қабілетіне зиянды болдырмау үшін ұзақ уақыт бойы жоғары дыбыс деңгейінде тыңдамаңыз.

- Ұзақ уақыт бойы музыканы жоғары дыбыс деңгейінде тыңдау есту қабілетіне зиян келтіруі мүмкін. Сондықтан планшетті құлақ жанында қоспауға немесе өшірмеуге кеңес беріледі. Сондай-ақ музыканың дыбыс деңгейлері қалыпты деңгейде болуы тиіс.
- Құлақаспапты пайдаланғанда, жаныңыздағы адамдардың сөзі естілмесе немесе қасыңыздағы адам тыңдап жатқаныңызды естісе, дыбыс деңгейін азайтыңыз.

Әйнек бөліктері

Планшетіңіздің кейбір бөліктері шыныдан жасалған. Құрылғы қатты жерге түсіп, соғылған кезде осы шыны бөліктері сынып кетуі мүмкін. Әйнек сынса, тиіспеңіз немесе алып тастамаңыз. Шыны қызмет көрсетуші тарапынан алмастырылмағанша құрылғыны пайдаланбаңыз.

Жарылыс аймағы

Жарылыс жасалып жатқан аймақтарда планшетті пайдаланбаңыз. Шектеулерді тексеріп, шарттар мен ережелерді орындаңыз.

Жарылу қаупі бар орталар

- Планшетті жанармай құю орындарында пайдаланбаңыз.

- Телефонды жанармай немесе химиялық заттардың жанында пайдаланбаңыз.
- Тез жанатын газ, сұйықтық немесе жарылғыш заттарды үстел құрылғысы мен керек-жарақтарымен бірге тасымалдамаңыз және сақтамаңыз.

Ұшақтарда

Сымсыз құрылғылар ұшақтарда кедергі келтіруі мүмкін.

- Ұшаққа мінер алдында, планшетті сөндіріңіз.
- Ұшапаған кезде де, рұқсатсыз пайдаланбаңыз.

Балалар

Құрылғыны кішкентай балалардың қолы жетпейтін қауіпсіз жерде сақтаңыз. Оның құрамында ажыратылған жағдайда тұншығу қаупін төндіретін кішкентай бөлшектер бар. Сондай-ақ, бұл құрылғыда ішкі батарея бар, ол құрылғы дұрыс пайдаланылмаған немесе қызмет көрсетілген болса қауіпті болуы мүмкін.

Батарея ақпараты және күтімі

- Зарядтау алдында батареяның зарядын толық бітіру шарт емес. Басқа батарея жүйелерінен өзгеше, батареяның жұмысына қауіп төндіретін жад әсері жоқ.
- Тек LG батареялары мен зарядтағыштарын пайдаланыңыз. LG зарядтағыштары батареяның жарамдылық мерзімін арттырады.
- Батарея жинағын бөлшектеуге немесе қысқа тұйықтауға болмайды.
- Жарамдылық мерзімін арттыру үшін, ұзақ уақыт қолданылмаған батареяны зарядтаңыз.

- Батарея зарядтағышын күн сәулелері астында немесе жуыну бөлмесі сияқты ылғалдылығы жоғары жерлерде қалдырмаңыз. Құрылғыны ыстық немесе суық жерде қалдырмаңыз, ол батареяның жұмысына кері әсер беруі мүмкін.
- Батареяның қажетті түрі салынбаса, жарылыс қаупі пайда болады.
- Пайдаланылған батареяларды қоқысқа тастағанда, өндіруші нұсқауларын орындаңыз. Мүмкін болса, қайта пайдалану үшін тапсырыңыз. Үй қоқысымен бірге тастамаңыз.
- Батареяны ауыстыру қажет болса, LG Electronics компаниясының ең жақын қызмет көрсету орталығына немесе дилеріне апарып, көмек алуға болады.
- Планшет толығымен зарядталғаннан кейін, керексіз қуат тұтынуын болдырмау үшін, зарядтағышты розеткадан ажыратыңыз.
- Батареяның қызмет ету мерзімі желі конфигурациясына, өнім баптаулар, пайдалану тәсілдеріне, батареяға және қоршаған ортаға байланысты болады.
- Жануар тістері немесе тырнақтары сияқты өткір қырлы заттардың батареяға тимейтінін тексеріңіз. Бұл өрт тудыруы мүмкін.

Планшетті жаңарту әдістері

Ең соңғы жабдық шығарылымдарына, жаңа бағдарламалық құрал функциялары мен жақсартуларына өтіңіз.

- Планшетті компьютерсіз жаңартыңыз: **Жаңарту орталығы**  > **БҚ жаңартпасы** > **Жаңартуды қазір тексеру**.
- Планшетті компьютерге жалғау арқылы жаңартыңыз.

Бұл функцияны пайдалану туралы қосымша ақпарат алу үшін <http://www.lg.com/common/index.jsp> торабына кіріп, елді және тілді таңдаңыз.

Заң және қауіпсіздік туралы ақпарат

Заң және қауіпсіздік туралы ақпаратты көру үшін **Баптаулар > Планшет туралы > Реттеу және қауіпсіздік** тармағын түртіңіз.

СӘЙКЕСТІК ТУРАЛЫ МӘЛІМДЕМЕ

Осы арқылы **LG Electronics компаниясы** бұл **LG-V490** өнімі **1999/5/EC** директивасының негізгі талаптары мен басқа тиісті ережелеріне сай екенін мәлімдейді. Сәйкестік декларациясының көшірмесін мына мекенжайдан табуға болады: <http://www.lg.com/global/declaration>

Осы өнімнің талаптарға сәйкестігі бойынша хабарласатын кеңсе

LG Electronics Inc.

EU Representative, Krijgsman 1,

1186 DM Amstelveen, The Netherlands



Символ Кедендік одақтың 005/2011 техникалық регламентіне сәйкес қолданылады және осы өнімнің қаптамасын екінші рет пайдалануға арналмағанын және жоюға жататынын көрсетеді. Осы өнімнің қаптамасын азық-түлік өнімдерін сақтау үшін пайдалануға тыйым салынады.



Символ қаптаманы жою мүмкіндігін көрсетеді. Символ сандық код және/немесе әріп белгілері түріндегі қаптама материалының белгісімен толықтырылуы мүмкін.



Ескі құрылғыны қоқысқа тастау

- 1** Барлық электр және электрондық бұйымдар қалалық қоқыстан бөлек, мемлекеттік немесе жергілікті басқару мекемелері белгілеген арнайы жинау орындарына өткізілуі тиіс.
- 2** Ескі құралды қоқысқа дұрыс тастау қоршаған орта және адам денсаулығына қауіп төндіретін зардаптардың алдын алуға көмектеседі.
- 3** Ескі құралды қоқысқа тастау туралы толық ақпаратты қала әкімшілігінен, қоқыс жинау мекемелерінен немесе өнімді сатып алған дүкеннен алуға болады.



Ескі батареяларды/аккумуляторларды қоқысқа тастау

- 1** Егер батареяның құрамындағы сынап 0,0005 %, кадмий 0,002 % немесе қорғасын 0,004 % мөлшерінен артық болса, бұл таңбамен бірге сынап (Hg), кадмий (Cd) немесе қорғасынның (Pb) химиялық таңбалары берілуі мүмкін.
- 2** Барлық батареялар/аккумуляторлар қалалық қоқыстан бөлек, мемлекеттік немесе жергілікті басқару мекемелері белгілеген арнайы жинау орындарына өткізілуі тиіс.
- 3** Ескі батареяларды/аккумуляторларды қоқысқа дұрыс тастау қоршаған ортаға, жануарларға және адам денсаулығына қауіп төндіретін зардаптардың алдын алуға көмектеседі.
- 4** Ескі батареяларды/аккумуляторларды қоқысқа тастау туралы толық ақпаратты қала әкімшілігінен, қоқыс жинау мекемелерінен немесе өнімді сатып алған дүкеннен алуға болады.

Маңызды ескерту



Планшетті пайдалануды бастамастан бұрын осыны оқыңыз!

Планшетті жөндеуге апармай және қызмет өкіліне хабарласпай тұрып, ақаулықтың осы бөлімде сипатталмағанына көз жеткізіңіз.

1. Планшет жады

Қосымша жад босату үшін планшеттің жадын тексеріп, қолданбалар сияқты кейбір деректерді жою қажет.

Қолданбаларды жою үшін:

- 1  >  > **Қосымшалар** қойындысы > **Баптаулар**  > **Қосымшалар** тармағын түртіңіз.
- 2 Барлық қолданбалар көрсетілген соң, жойылатын қолданбаны таңдаңыз.
- 3 Растау үшін **Жою** және **ОК** опциясын түртіңіз.

2. Бастапқы коды ашық қолданбаны және амалдық жүйені (АЖ) орнату алдында



АБАЙЛАҢЫЗ

Өндіруші ұсынғаннан басқа АЖ-ні орнатсаңыз және пайдалансаңыз, планшет жұмысында ақаулық пайда болуы мүмкін. Бұған қоса, планшет кепілдігі жарамсыз болады.

АБАЙЛАҢЫЗ

Планшетті және жеке деректерді қорғау үшін, қолданбаларды тек Play Store сияқты сенімді ресурстардан жүктеп алыңыз. Планшетте дұрыс орнатылмаған қолданбалар бар болса, планшет дұрыс жұмыс істемеуі немесе өрескел қате орын алуы мүмкін. Планшеттен сол қолданбаларды және оның деректері мен баптаулар барлығын жою керек.

3. Экран құлпын пайдалану

Планшетті қорғау үшін экран құлпын орнатыңыз.  >  >

Қосымшалар қойындысы > **Баптаулар**  > **Дисплей** > **Экранды құлыптау** > **Экран құлпын таңдау** тармағын және **Жүргізу**, **Бет құлпын ашу**, **Knock Code**, **Графикалық үлгі**, **PIN** және **Кілтсөз** опцияларын түртіңіз. Экран құлпын ұмытып қалған жағдайда қауіпсіздік шарасы ретінде Сақтық PIN кодын жасауыңызға болады.

Сақтық: экран құлпын орнатар алдында Google тіркелгісін жасап, экран құлпын жасау кезінде жасалған Сақтық PIN кодын еске сақтап алыңыз.

АБАЙЛАҢЫЗ

Экран құлпын пайдалану кезіндегі сақтық шаралар.

Орнатылған экран құлпын ашу үлгісін еске сақтау өте маңызды.

Экран құлпының үлгісі 5 рет қате енгізілсе, планшетті қолдану мүмкін болмайды. Құлыпты ашу өрнегін, PIN кодын немесе кілтсөзді енгізу үшін 5 мүмкіндік беріледі. 5 мүмкіндіктің барлығын пайдаланып тастасаңыз, 30 секундтан кейін әрекетті қайталауға болады.

Өрнекті, PIN кодын немесе кілтсөзді еске түсіре алмаған кезде:

< Өрнекті ұмытып қалсаңыз >

Егер планшеттен Google тіркелгісіне кіріп, өрнекті қатарынан 5 рет дұрыс енгізе алмасаңыз, экранның төменгі жағындағы **Үлгіні ұмыттыңыз ба?** түймесін басыңыз. Содан кейін Google тіркелгісімен кіруіңіз немесе құлыптау өрнегін жасаған кезде енгізілген Сақтық PIN кодын енгізуіңіз қажет болады.

Егер планшетте Google тіркелгісін жасамаған болсаңыз немесе Сақтық PIN кодын ұмытып қалсаңыз, жабдық баптаулар қалпына келтіруіңіз қажет.

< PIN кодын немесе құпия сөзді ұмытып қалсаңыз >



PIN кодын немесе құпия сөзді ұмытып қалсаңыз, толық қалпына келтіруді орындауыңыз керек болады.









Сақтық: Толық қалпына келтіруді орындасаңыз, барлық пайдаланушы қолданбалары және пайдаланушы деректері жойылады.

ЕСКЕРТПЕ: Google тіркелгісіне кірсеңіз және Өрнек сөйлемін ұмытып қалсаңыз, Сақтық PIN кодын енгізуіңіз керек болады.

4. Жабдықты қалпына келтіру (Зауыттық баптауларды қалпына келтіру) функциясын пайдалану

Егер планшет бастапқы қалпына келмесе, оны бастапқы күйге келтіру үшін жабдық баптаулар қалпына келтіру (зауыттық баптаулар қалпына келтіру) функциясын пайдаланыңыз.

- 1 Планшетті ажыратыңыз.
- 2 Алдымен **Төмен дыбыс деңгейі пернесін**  басып тұрып, сосын планшеттің оң жағындағы **Қуат/Құлып кілтін орнату**  түймесін LG логотипі көрсетілгенше басып тұрыңыз.

- 3 LG логотипі көрсетілген кезде, тек барлық түймелерді босатыңыз.
- 4 **Қуат/құлыптау пернесін**  + **Дыбыс деңгейін көтеру пернесін**  + **Дыбыс деңгейін түсіру пернесін**  дереу бір уақытта басып тұрыңыз.
- 5 Жабдық баптаулар қалпына келтіру экраны көрсетілген кезде барлық түймелерді босатыңыз.
- 6 Курсорды **Иә** мәніне жылжыту үшін **Дыбыс пернелерінің**   түймелерінің бірін басыңыз да, жалғастыру үшін **Қуат/құлыптау пернесі**  басыңыз.
- 7 Курсорды **Иә** мәніне тағы бір рет жылжыту үшін **Дыбыс пернелерінің**   түймелерінің бірін басыңыз да, растау үшін **Қуат/құлыптау пернесі**  басыңыз.
- 8 Құрылғы жабдықты қалпына келтіру әрекетін орындайды.

АБАЙЛАҢЫЗ

Жабдықты қалпына келтіруді орындасаңыз, барлық пайдаланушы қолданбалары, пайдаланушы деректері және DRM лицензиялары жойылады. Жабдықты қалпына келтіру әрекетін орындамас бұрын, маңызды деректердің сақтық көшірмесін жасауды ұмытпаңыз.

5. Экран қатып қалғанда

Егер экран қатса немесе басқарғыңыз келген кезде планшет жауап бермесе: планшетті өшіріп, қайта іске қосу үшін **Қуат/Құлыптау түймесін**  LG логотипі көрсетілгенше 8 секундтан астам басып тұрып, планшетті қайта іске қосыңыз. Егер ол әлі де жұмыс істемесе, қызмет көрсету орталығына хабарласыңыз.

Құрылғымен танысу

Планшетке шолу

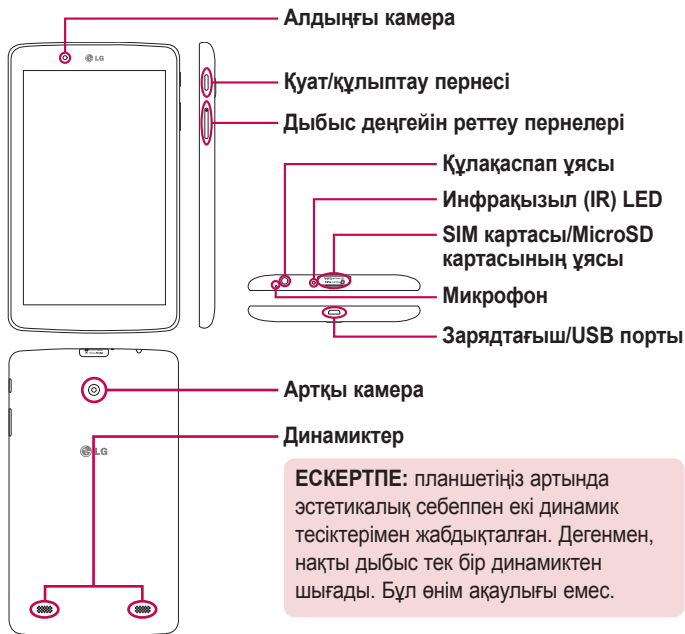

ЕСКЕРТПЕ: бейне немесе аудио жазған кезде микрофонның жабылып қалмағандығына көз жеткізіңіз.



Алдыңғы камера	Өзіңізді суретке немесе бейнеге түсіру үшін пайдаланыңыз. Бұны сондай-ақ бейне чат үшін пайдалануға болады. Оңтайлы жұмыс істеуі үшін оны таза ұстаңыз.
Қуат/құлыптау пернесі	Экранды құлыптау/құлып ашу үшін басыңыз. Планшетті қосу/өшіру, оны қайта іске қосу, ұшақ режимін қосу/өшіру және дыбыс баптаулар өзгерту үшін басып, ұстап тұрыңыз.
Дыбыс деңгейін реттеу пернелері	Мультимедиа дыбыстарын реттеуге мүмкіндік береді. QuickMemo+ мүмкіндігін ашу үшін түймелерді бір уақытта басып тұрыңыз.
Құлақаспап ұясы	Ыңғайлы, қолсыз сөйлесу үшін қосымша құлақаспапты жалғауға мүмкіндік береді. Сондай-ақ музыка тыңдау үшін құлаққаптарды жалғауға болады.
Инфрақызыл (IR) LED	QuickRemote бағдарламасының сенсоры ретінде пайдаланылады.
SIM картасы/ MicroSD картасының ұясы	SIM картасын және microSD картасын салуға мүмкіндік береді.
Микрофон	Дауысты жазады және ол дауыс арқылы белсендірілетін функцияларда пайдалануға мүмкіндік береді.

Зарядтағыш/USB порты	Планшетті зарядтау адаптерімен, компьютеріңізбен немесе басқа да үйлесімді қосалқы құралдармен пайдалану үшін USB кабелін жалғауға мүмкіндік береді.
Артқы камера	Фотосуреттер жасау және бейне жазу үшін пайдаланылады. Оңтайлы жұмыс істеуі үшін оны таза ұстаңыз.
Динамиктер	Таңдалған функциядан дыбысты тыңдау үшін пайдаланыңыз (мысалы, музыка, бейнелер, дыбысты клиптер, т.б.).

АБАЙЛАҢЫЗ

Планшеттің үстіне ауыр зат қою немесе отыру оның сұйық кристалды дисплейі мен сенсорлы экран функцияларына зиян келтіруі мүмкін.

КЕҢЕС!

- Қолданбаны ашып, қолдануға болатын опцияларын тексеру үшін **Мәзір белгішесін**  түртіңіз.
- Егер телефон құлыптаулы болып, жұмыс істемесе, оны өшіру және қайта қосу үшін **Қуат/құлыптау пернесін**  8 секундта астам LG логотипі көрсетілгенше басып тұрыңыз.

Планшетті зарядтау

Планшетіңізбен бірге берілетін USB адаптері батареяны зарядтау үшін пайдаланылады. Планшетті бірінші рет пайдаланудың алдында батареяның толығымен зарядталуын қамтамасыз етіңіз.

ЕСКЕРТПЕ: Сіздің құрылғыңызда ішкі қайта зарядталатын батарея бар. Қауіпсіздігіңіз үшін, өнімге енгізілген батареяны шығармаңыз.

АБАЙЛАҢЫЗ! Егер планшет зарядталған кезде сенсорлы экран жұмыс істемесе, оған қуат көзінің тұрақсыздығы себеп болуы мүмкін. Мұндай жағдай орын алса, USB кабелін құрылғыдан ажыратыңыз немесе USB адаптерін қуат көзінен суырып алыңыз.

- 1 USB адаптері мен USB кабелін жалғаңыз.
- 2 USB кабелін (төменде көрсетілгендей) планшеттің зарядтау/USB портына қосыңыз.
- 3 Зарядтағышты розеткаға қосыңыз.

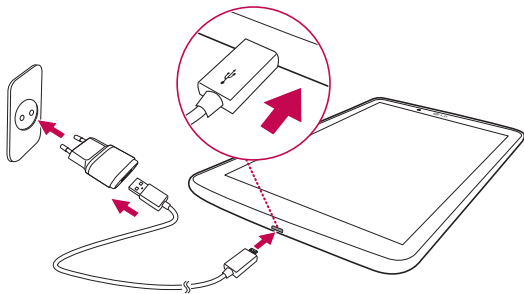

ЕСКЕРТПЕ: Батареяның қызмет көрсету мерзімін ұзарту үшін, батареяны басында толығымен зарядтау керек.



Батареяның жарамдылық мерзімін оңтайландыру

Фонда ұдайы қосылып тұруы қажет емес мүмкіндіктерді өшіріп, зарядтау уақыты арасында батареяның жұмыс мерзімін ұзартуға болады. Сондай-ақ, қолданбалар мен жүйелік ресурстардың батарея қуатын пайдалану тәсілін реттеуге болады.



Батареяның жұмыс мерзімін арттыру

- Wi-Fi, Bluetooth немесе GPS сияқты пайдаланып жатпаған радио байланыстарды өшіріңіз.
- Экран жарықтығын төмендетіп, экранның сөну мерзімін азайтыңыз.
- Gmail™, Күнтізбе, Контактілер және басқа қолданбалардың автоматты синхрондалу мүмкіндігін ажыратыңыз.
- Кейбір жүктеп алынған қолданбалар батареяның қызмет мерзімінің қысқаруына себеп болуы мүмкін.
- Жүктелген қолданбаларды пайдаланғанда батареяның зарядталу деңгейін тексеріңіз.

Батарея зарядының деңгейін көру

- 1 Негізгі экранда **Қосымшалар**  > **Баптаулар**  > **Планшет туралы** > **Батарея** тармағын түртіңіз.
- 2 Экранның жоғарғы мәзірінде батарея күйі (зарядталуда немесе заряд жұмсалуда) және деңгейі көрсетіледі.

Батареяны пайдаланатын бағдарламаларды бақылау және басқару

- 1 Негізгі экранда **Қосымшалар**  > **Баптаулар**  > **Планшет туралы** > **Батарея** > **Батарея қолданысы** тармағын түртіңіз.
- 2 Экран батарея қолданысының уақыты және батарея қуатын ең көптен ең азына дейін пайдаланатын қолданбаларды немесе қызметтерді көрсетеді.

SIM картасын салу

- 1 SIM картасын орнату үшін, ұя орнын тауып, оның қақпағын ашыңыз.
- 2 Саусағыңыздың тырнағын ойыққа салып, SIM картасының науасын жайлап тартып шығарыңыз.

ЕСКЕРТПЕ: Қақпақ астында екі ұя бар (екінші ұя microSD картасына арналған).

ЕСКЕРТПЕ: Егер SIM картасын ауыстырсаңыз, SIM картасын салғаннан кейін, планшетті қайта іске қосуыңыз қажет.

- 3 SIM картасының сары түсті түйіспе аймағын науаға жоғары қаратып салыңыз. Науаны "сырт" етіп, орнына түскенше ұяның ішіне қарай итеріңіз және қақпақты жабыңыз.

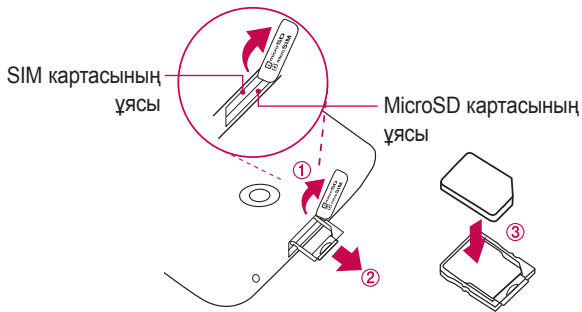

microSD картасын салу

Құрылғыңыз сыйымдылығы 64 Гбайтқа дейінгі microSD жад карталарын қолдайды. Мультимедиалық мазмұнды microSD картасында сақтауға болады.

- 1 Жад картасын шығару үшін, саусағыңыздың тырнағын ойыққа салып, жад картасын ұяшығынан жайлап суырып алыңыз.



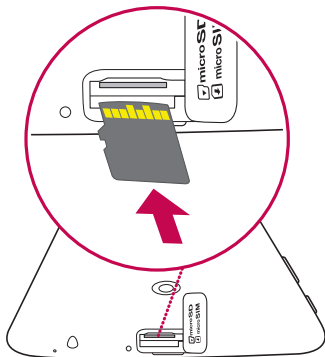

- 2 Жад картасын ұяға сары түсті түйіспе жағын жоғары қаратып салыңыз. Жад картасы ұясының қақпағын жабу үшін, оны планшеттегі орнына абайлап енгізіңіз.



microSD картасын шығарып алу



microSD картасын планшеттен қауіпсіз шығару үшін оны алдымен босату қажет.

- 1 Негізгі экранда **Қосымшалар**  > **Баптаулар**  > **Сақтау орны** > **SD картасын шығару** тармағын түртіңіз.
- 2 microSD картасының науасын ашып, картаны босату үшін ішке қарай басып қалыңыз.
- 3 microSD картасын науадан ақырындап тартып алыңыз.

АБАЙЛАҢЫЗ! microSD картасын алдымен босатып алмай шығармаңыз. Әйтпесе, планшет пен microSD картасы зақымдалуы мүмкін және microSD картасында сақталған деректер бүлінуі мүмкін.

microSD картасын пішімдеу

АБАЙЛАҢЫЗ! Картаны пішімдеген кезде microSD картасында сақталған деректердің барлығы жойылады.

- 1 Негізгі экранда **Қосымшалар**  > **Баптаулар**  > **Сақтау орны** тармағын түртіңіз.
- 2 **SD картаны өшіру** түймесін түртіңіз (екі рет).
- 3 Құлыпты ашу үлгісін орнатқан болсаңыз, оны енгізіп, **Барлығын өшіру** пәрменін түртіңіз. Карта пішімделіп, қолдануға дайын болады.

ЕСКЕРТПЕ: Егер microSD картасында мазмұн бар болса, қалталар құрылымы басқа болуы мүмкін, себебі барлық файлдар жойылады.

Экранды құлыптау және құлпын ашу

Планшетті біраз уақыт бойы пайдаланбасаңыз, экран автоматты түрде өшеді және құлыпталады. Бұл пернелердің кездейсоқ басылып кетуінен сақтайды және батарея қуатын үнемдейді. Планшетті пайдаланбаған кезде планшетті құлыптау үшін **Қуат/Құлып пернесін**  басыңыз.

Егер экранды құлыптағанда қандай да бір қолданбалар қосылған болса, олар Құлыптау режимінде әлі қосулы болуы мүмкін. Қажетсіз ақы алынбауы үшін (мысалы, интернетке қосылу, дерек байланыстары), құлыптау режиміне өтпей тұрып барлық бағдарламалардан шығу керек.

Планшетті ояту үшін **Қуат/Құлыптау пернесін**  басыңыз. Құлыптаулы экран көрсетіледі. Негізгі экранның құлпын ашу үшін экран құлпын түртіп, кез келген бағытта сүйреңіз. Соңғы көрсетілген экран ашылады.

KnockON функциясының көмегімен экранды қосу

KnockON функциясы экранды оңай қосу не өшіру үшін оны екі рет түртуге мүмкіндік береді.

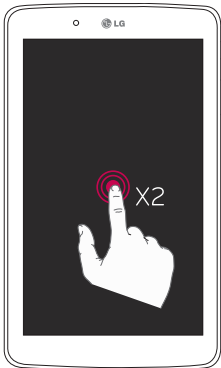



- Экранды қосу үшін экранның ортасын екі рет жылдам түртіңіз.
- Экранды өшіру үшін күй жолағын, негізгі экрандағы бос аймақты немесе Құлыптау экранын екі рет жылдам түртіңіз.

Экран құлпын Knock Code мүмкіндігімен ашу

Knock Code мүмкіндігі экранда түртулер (немесе нұқулар) комбинациясын пайдаланып өзіңіздің құлып ашу кодыңызды жасауға мүмкіндік береді.

- Экран өшірулі болған кезде, сіз жасаған түртулер кезегін экранның кез келген жерінде түртіңіз. Негізгі экран тікелей ашылады.

Knock Code мүмкіндігін белсендіру

- 1 Негізгі экраннан **Қосымшалар**  > **Баптаулар**  > **Дисплей** > **Экранды құлыптау** > **Экран құлпын таңдау** > **Knock Code** тармақтарын таңдаңыз.
- 2 Бұл құлыпты ашу ретін таңдаудың жолын нұсқау арқылы беретін экранды ашады. Құлыпты ашу ретін ұмытып қалған жағдайдағы қауіпсіздік шарасы ретінде Сақтық PIN кодын жасауыңыз керек.

Негізгі экраныңыз

Сенсорлы экран кеңестері

Төменде планшетте жылжу туралы біраз кеңестер берілген.

ЕСКЕРТПЕ:

- Элементті таңдап алу үшін белгішені дәл ортасынан түртіңіз.
- Тым қатты баспаңыз, себебі сенсорлы экран жай, бірақ нық түртуді сезетіндей сезімтал.
- Қажетті опцияны түрту үшін, саусақтың ұшын пайдаланыңыз. Басқа түймелерді түртіп қалмаңыз.

Түрту немесе тию

Саусақпен бір рет түрту элементтерді, сілтемелерді, таңбашаларды және экрандық пернетақтадағы әріптерді таңдайды.

Түрту және ұстап тұру

Экрандағы элементті түртіп, әрекет орындалғанша саусағыңызды көтермей, түртіңіз және ұстап тұрыңыз. Мысалы, контактінің қол жетімді опцияларын ашу үшін мәтінмен мәзірі ашылғанша, Контактілер тізімінде контактіні түртіңіз және ұстап тұрыңыз.

Сүйреу

Элементті бір сәтке түртіп, ұстап тұрыңыз да, саусақты көтерместен, саусақты мақсатты орынға жеткенше экранда жылжытыңыз. Орын ауыстыру үшін негізгі экранда элементтерді сүйреуге болады.

Жанап өту немесе сырғыту

Жанап өту немесе сырғыту үшін бірінші тигенде кідірместен саусақты экранда тез жылжытыңыз (осылайша элементті сүйремейсіз). Мысалы, экранды жоғары немесе төмен жанап өтіп тізімді айналдыруға я болмаса солдан оңға (және керісінше) жанап өту арқылы әр түрлі негізгі экран кенептерін шолуға болады.

Екі рет түрту

Веб-бетті немесе картаны масштабтау үшін екі рет түртіңіз. Мысалы, экран еніне сыйдыру мақсатында веб-бет бөлімшесін реттеу үшін сол бөлімшені жылдам екі рет түртіңіз. Кескінді көргенде және карталарды пайдаланғанда, үлкейту не кішірейту үшін де екі рет түртуге болады. Сөзді белгілеу үшін оны екі рет түртіңіз. Екі рет түрту сондай-ақ сенсорлық экранды қосатын немесе өшіретін KnockON функциясын белсендіруі мүмкін.

Масштабтау үшін шымшу

Шымшу немесе ашу қозғалысында сұқ саусағыңыз бен бас бармағыңызды пайдаланып, шолғышты немесе Карталарды пайдаланғанда немесе суреттерді шолу кезінде үлкейтіңіз немесе кішірейтіңіз.

Экранды бұру

Көптеген қолданбалар мен мәзірлерде экранның бағдары құрылғының физикалық бағдарына реттеледі.

Өзіндік бет экраны

Панельдерді көру үшін саусағыңызды солға немесе оңға жүргізіңіз. Әр тақтаны қосымшалармен, жүктеулермен, виджеттермен және тұсқағаздармен реттеуге болады.

Жылдам өту пернелері негізгі экранның төменгі жағында қол жетімді және ол ең көп пайдаланылатын функцияларға оңай, бір рет түртіп өтуге мүмкіндік береді.

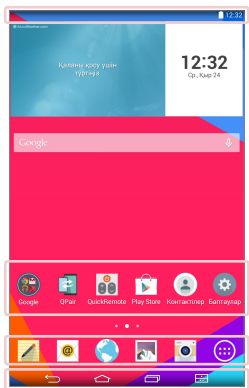

Күй жолағы – Құрылғының күй ақпаратын, оның ішінде уақыт, Wi-Fi сигналының күшін, батарея зарядын және хабарлау белгішелерін көрсетеді.

Қолданба белгішелері – Белгішені (қолданба, виджет, қалта, т.б.) ашу және пайдалану үшін оны түртіңіз.

Жылдам өту пернелері – Ең жиі пайдаланылатын функцияларға оңай, бір рет түрту арқылы өтуге мүмкіндік береді.

Қос терезе түймесі – қос терезе режимін өзгерту үшін түртіңіз. Бұл экранды екіге бөлу арқылы әр түрлі қолданбаларды басқаруға мүмкіндік береді.

Соңғы қолданбалар пернесі – соңғы пайдаланылған қолданбаларды көру үшін түртіңіз. Бағдарламалардағы Мәзір опцияларын көрсету үшін де оны түртіп тұруға болады.

Үй пернесі – негізгі экранға қайтарады (немесе негізгі экран кеңейтімі кеңептерінің кез келгенінен әдепкі негізгі экран кеңептеріне қайтарады). Google Now қызметін ашу үшін оны түртіп тұрыңыз.

Артқа пернесі – Алдыңғы экранға қайтарады. Сонымен қатар мәзірлер, диалогтық терезелер және экрандағы пернетақта сияқты қалқымалы элементтерді жабады. Қос терезені ашу үшін оны түртіп тұрыңыз.

Негізгі экранды реттеу

Негізгі экранды қолданбалар, жүктеулер, виджеттер немесе тұсқағаздар қосу арқылы реттеуге болады. Планшеттің пайдаланылуын ыңғайлы ету үшін негізгі экранға таңдаулы қолданбалар мен виджеттеріңізді қосыңыз.

Негізгі экранға элементтер қосу үшін:

- 1 Негізгі экранның бос жерін түртіп, ұстап тұрыңыз.
- 2 **Қосымшалар** немесе **Виджеттер** қойындысын түртіңіз.
- 3 Қалаған элементті қажетті орынға апарып, саусағыңызды көтеріңіз.

Негізгі экраннан элементті жою үшін:

Жойғыңыз келетін белгішені басып, ұстап тұрыңыз және оны  дейін апарып, саусағыңызды алыңыз.

КЕҢЕС! Қолданбалар экранынан негізгі экранға қолданба белгішесін қосу үшін, қосылатын қосымшаны түртіп ұстап тұрыңыз және қажетті орынға сүйреп апарыңыз.



КЕҢЕС! Қалтаға бірнеше қолданба белгішелерін қосуға болады. Негізгі экранда бір қолданба белгішесін басқасының үстіне апарыңыз, сонда қалта жасалады.

Қолданбаларды ашу, қосу және тоқтату

Жақында пайдаланылған қолданбаларды көрсету үшін  түртіңіз. Бір уақытта жұмыс істеп тұрған бірнеше қолданбаны сақтап қалуға және бірнеше ашық қолданбалар арасында ауысуға болады. Қолданбаларды қолдап тоқтатуға да болады.

Қос терезе пайдалану

Қос терезе мүмкіндігі бірнеше тапсырманы орындау, өзара әрекеттестікті сүйреп апарып тастау, автоматты түрде байланыстыру және жақында пайдаланылған қолданбалар үшін экранды бөледі.

- 1 Экранды бөлу үшін  түймешігін түртіңіз және қолданбалар тізімі көрінгенше  түймешігін басып тұрыңыз.

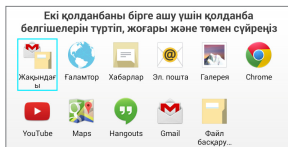
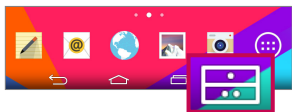

- 2 Қолданба белгішесін түртіп, қалаған жерге апарыңыз.
- 3 Төмендегі опцияларды көрсету үшін  белгішесін түртіңіз. Терезелердің өлшемдерін өзгерту үшін қойындыларды да сүйреуге болады.



Екі экран арасында ауысыңыз.



Қолданбалар тізімін өзгертіңіз.





Толық экран көрінісі.



Қолданбаларды жабыңыз.

Қос терезе мүмкіндігін ажырату үшін

- 1  > **Қосымшалар**  > **Баптаулар**  > **Қос терезе** тармағын түртіңіз.
- 2 Қос терезе арасында ауысу мүмкіндігін **ӨШІРУ** үшін қос терезе қосқышын түртіңіз.

КЕҢЕС! Бір уақытта екі **Ғаламтор** қолданбасын іске қоса аласыз.

Негізгі экранда қосымшалар белгішелерін реттеу

Әрбір қолданба белгішесін галереяңыздағы суреттермен теңшей аласыз.

- 1 Қосымша белгішесі ағымдағы орнынан босағанша, оны басып тұрыңыз. Сосын оны экранға алып барыңыз. Өзгерту  белгішесі қосымшаның жоғарғы оң жақ бұрышында пайда болады.
- 2 Қосымша белгішесін қайтадан басып, қажетті белгішенің дизайны мен өлшемін таңдаңыз да, **ОК** түймесін түртіңіз. Немесе **Жаңа** түймесін түртіп, белгіше өлшемін реттеңіз де, Галерея ішінен сурет таңдаңыз.

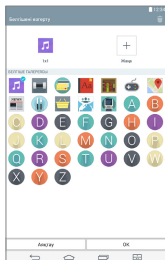
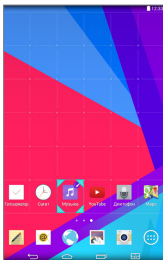

Негізгі экран тақталарын көру үшін

- Негізгі экранды саусағыңызбен солға не оңға қарай сипаңыз (немесе сілкіңіз).
- Шағын тақта көрінісін көрсету үшін негізгі экранда бекітіліп, көргіңіз келген негізгі экран тақтасын түртіңіз.

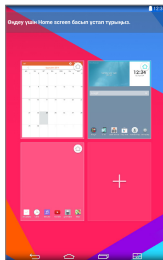

Жылдам ашу

Жылдам ашу элементтерін көру үшін, алдыңғы перне аймағының кез келген жерін түртіп, жоғары қарай сүйреңіз. Мына опциялар қол жетімді: Google Now және QuickMemo+.

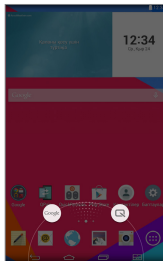

Хабарландырулар

Хабарландырулар жаңа хабарлардың келуі, күнтізбе оқиғалары және дабылдар, сонымен бірге жүктеп алу сияқты ағымдағы оқиғалар туралы ескертеді.

Хабарландырулар тақтасында планшеттің ағымдағы күйін және күтудегі хабарландыруларды көруге болады. Хабарландыру келгенде, оның белгішесі экранның жоғарғы жағында пайда болады. Күтудегі хабарландырулардың белгішелері сол жақта пайда болады және Wi-Fi немесе батарея қуаты сияқты нәрселерді көрсететін жүйелік белгішелер оң жақта пайда болады.

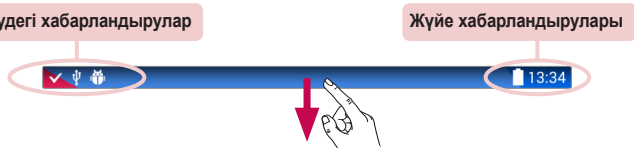

Хабарландыруларды ашу

Хабарландырулар тақтасын ашу үшін күй жолағын төмен қарай жанап өтіңіз де, хабарландыруларды оқыңыз. Хабарландырулар тақтасын жабу үшін экранның төменгі жағындағы жолақты қарай жоғары жанап өтіңіз.

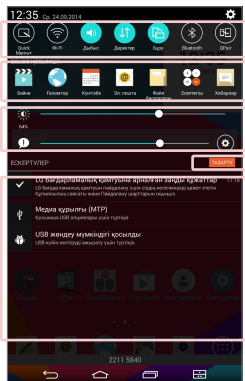

Жылдам баптаулар жолағы – Тізімді айналдыру үшін оңға немесе солға қарай сипаңыз немесе сілкіңіз. Осы мүмкіндікті іске қосу/ажырату үшін бір белгішені түртіңіз.

QSLIDE ҚОСЫМША – экранда шағын терезе етіп ашу үшін QSlide қолданбасын түртіңіз. QSlide қосымшаларын жою, қосу немесе қайта реттеу үшін  опциясын түртіңіз.

Экран жарықтығы мен дыбыс деңгейін реттеу үшін солға және оңға жылжытыңыз.

ТАЗАРТУ түймесі – оқиғалар негізіндегі хабарландырулар тізімін жою үшін осы жерді түртіңіз.



Хабарландыруды ашу үшін, оны түртіңіз.

Хабарландырулар тақтасындағы Жылдам баптаулар

Wi-Fi сияқты функция баптаулар оңай ауыстыру үшін Жылдам баптаулар пайдаланыңыз. Жылдам баптаулар хабарландырулар тақтасының үстіне орналасқан.

ЕСКЕРТПЕ: Функция баптаулар мәзірін көру үшін Жылдам баптаулар жолағындағы белгішені түртіп тұрыңыз.

Хабарландырулар тақтасындағы Жылдам баптаулар опцияларын қайта реттеу

Хабарландырулар тақтасын ашыңыз, Жылдам баптаулар опциясын солға қарай жылжытып,  белгішесін түртіңіз. Элементтерді қайта реттеу үшін  белгішесін қалаған орынға сүйреп апарыңыз. Қосымша белгішелер қосу үшін, қалаған функцияларға құсбелгілер қойыңыз.

Хабарландырулар тақтасындағы QSlide қолданбалары

QSlide қолданбалары хабарландырулар тақтасында, Жылдам баптаулар жолағының астында көрсетіледі. Бұл белгішелер бір экранда бірнеше тапсырма орындаудың жылдам, ыңғайлы жолын ұсынады (теледидардағы суреттің ішіндегі суретпен бірдей). QSlide экранда жылжытуға, өлшемін өзгертуге және мөлдір қылуға болатын кішкентай қолданба терезесін көрсетеді.

ЕСКЕРТПЕ: Жылдам баптаулар жолағындағы QSlide белгішесін түрту арқылы QSlide қолданбаларын жоя аласыз.



QSlide қолданбаларын пайдалану

Белсендіру үшін жолақтағы кез келген QSlide қолданбасын түртіңіз. Белсендірілген кезде, QSlide функциясы қолданбаны алдыңғы фонда ашып, артқы фонда басқа қолданбаларға қатынасуға мүмкіндік береді. Бір уақытта екі QSlide терезесін ашуға болады.

Күй жолағындағы хабарландыру белгішелері

Төмендегі кестеде тізілген белгішелер ең жиі пайдаланылады.

Белгіше	Сипаттамасы
	Ұшақ режимі
	Wi-Fi желісіне қосылған
	Сымды гарнитура қосылған
	Bluetooth қосулы
	Жүйе ескертуі
	Діріл режимі қосылған
	Үнсіз режимі қосылған
	Батарея толық зарядталған
	Батарея зарядталуда
	Мазмұнды ортақ пайдалану мүмкіндігі қосулы
	Деректер жүктелуде
	Деректер жүктеліп қойылуда
	Сигнал орнатылды
	GPS қосулы
	Деректер синхрондалуда
	Жаңа Gmail хабары
	Жаңа Hangouts хабары

	Ән қазір ойнатылуда
	Планшет компьютерге USB кабелі арқылы қосылған
	Батареяны үнемдеу режимі қосулы

Көп пайдаланушы

Тек бір планшет иесінің идентификаторын жасауға болады, бірақ бірнеше пайдаланушы идентификаторларын басқалар планшетке кіріп, оны бөлек-бөлек пайдалану үшін енгізуге болады. Әрбір пайдаланушы өзінің планшетінің баптаулар реттей алады, өздерінің сақтау кеңістігін пайдалана алады және өздерінің бағдарламаны жаңарту артықшылықтарын қолдана алады.

Планшет иесінің артықшылықтары

- Тек планшет иесінің идентификаторы ғана жаңа пайдаланушының кіру идентификаторын қоса және пайдаланушының идентификаторларын жоя алады.

Бірнеше планшет пайдаланушысының шектеулері

- Барлық пайдаланушылар бір батареяны, ішкі жадты және деректер қолданысын барлық басқа пайдаланушылармен ортақ пайдалана алады.
- Бір пайдаланушы орнатқан тіл баптаулар барлық басқа пайдаланушыларға қолданылады.
- Әрбір пайдаланушы тек өздерінің мазмұнын және деректерін реттей және пайдалана алады (мысалы, «Негізгі экран баптаулар», «Дыбыс баптаулар» және т.б.).

- Кез келген пайдаланушы жаңартылған қолданба рұқсаттарын барлық басқа пайдаланушылардың атынан қабылдай алады.
- Хабарлар мен күнтізбедегі жоспарланған оқиғалар тек көрсетілген пайдаланушы идентификаторына хабарлау үшін жіберіледі.
- Пайдаланушы құжатты Mobile Print мүмкіндігін пайдаланып басып шығаруды бастаса, басып шығару жұмысы пайдаланушы идентификаторы өзгерсе де жалғаса береді.
- Егер пайдаланушы идентификаторы өзгерсе, деректерді тасымалдау, жүктеп алу, мультимедианы ойнату және сөйлесу қызметтері тоқтатылады. Дегенмен, пайдаланушының идентификаторы өзгерсе де, Play Store арқылы деректер жіберуді жалғастыруға болады.

Планшетіңізде жаңа пайдаланушы қосу

1 Негізгі экраннан **Қосымшалар**  > **Баптаулар**  > **Пайдаланушы** > **Пайдаланушы қосу** тармағын түртіңіз.

2 Қосылатын пайдаланушы түрін таңдаңыз.

- **Пайдаланушы:** пайдаланушылардың өздерінің қолданбалары мен мазмұны бар.
- **Шектелген профиль:** есептік жазбаңыздан қолданбалар мен мазмұнды ашу мүмкіндігін шектей аласыз.

3 Орнату шебері жаңа пайдаланушы қосуға көмектесу үшін ашылады.

Қазір орнату белгішесін түртіңіз.

- Жаңа пайдаланушы жасаған соң, сол адам жүйеге бірінші рет кірген кезде орнату процесі арқылы өтуі керек.

Пайдаланушыларды қосу

1 Планшеттің экранын құлыпта үшін **Қуат/Құлыптау түймесін**  басыңыз.

2 Планшет экранын ояту үшін **Қуат/Құлыптау түймесін**  тағы да басыңыз.

- 3 Экранның төменгі жағындағы түсті белгішелердің бірін түртіңіз. Өзіңіз жасаған ие идентификаторын немесе кез келген пайдаланушы идентификаторын таңдаңыз.

QSlide

QSlide функциясы оңай бірнеше тапсырма орындау үшін планшеттің дисплейіне терезе қабатын қосады. QSlide терезелерін Хабарландырулар тақтасындағы **QSLIDE ҚОСЫМША** жолағынан ашуға немесе QSlide функциясына қолдау көрсететін қолданбалардан тікелей ашуға болады.

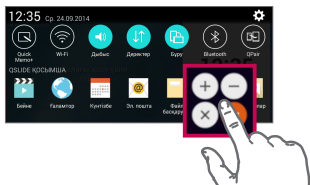

Хабарландырулар тақтасын ашыңыз және **QSLIDE ҚОСЫМША** бөлімінен қалаған қолданбаны түртіңіз.

НЕМЕСЕ

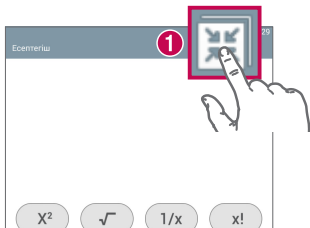



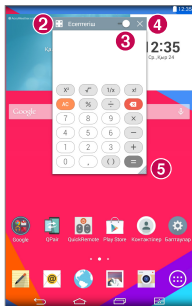

QSlide функциясына қолдау көрсететін қолданбаны пайдаланған кезде  түртіңіз. Функция экранда шағын терезе түрінде үздіксіз көрсетіліп тұрады.

QSlide пайдалану



QSlide функциясы қатысты қолданбаны алдыңғы фонда ашып, артқы фонда басқа қолданбаларға қатынасуға мүмкіндік береді. Сіз оны жапқанша, ол экранда үздіксіз көрсетіледі.





1		QSlide іске қосу үшін түртіңіз.
2		QSlide функциясынан шығу және толық терезеге оралу үшін түртіңіз.
3		Мөлдірлікті реттеу үшін түртіңіз.
4		QSlide функциясынан шығу үшін түртіңіз.
5		Өлшемін түзету үшін түртіңіз.

ЕСКЕРТПЕ: QSlide функциясы бір уақытта екі терезеге дейін қолдай алады. QSlide тек мына қолданбаларды қолдайды: Бейне, Браузер, Күнтізбе, Электрондық пошта, Файл реттеуші және Калькулятор.

Скриншот түсіру

Ағымдағы экранның суретін түсіріп алу үшін, **Дыбысты азайту түймесін**  және **Қуат/Құлыптау пернесін**  бір уақытта 2 секунд бойы басып тұрыңыз.

Түсірілген суретті көру үшін **Қосымшалар**  > **Галерея**  > **Screenshots** қалтасына өтіңіз.

Скриншот түсіру үшін QuickМето+ пайдалану

Скриншот жасағыңыз келетін экранда күй жолағын төмен қарай сүйреп, **QuickМето+**  опциясын таңдаңыз.

НЕМЕСЕ

Дыбыс деңгейі пернелерін   бір уақытта басып тұрыңыз.

Скриншот түсіру үшін Кеңейтілген кадр түсіру пайдалану

Бұл функция әдепкі интернет шолғышында экранның бөлігінен скриншот жасауға мүмкіндік береді.

- 1 Ғаламтор** қолданбасын ашып, суретін түсіріп алғыңыз келген бетке жылжыңыз.
- 2 Мәзір белгішесін**  > **Кеңейтілген кадр түсіру** тармағын түртіңіз.
- 3** Көк терезені қалаған өлшемге реттеңіз және **Сақтау** түймесін түртіңіз. Таңдалған аймақ Галереядағы **Capture plus** қалтасына сақталады.

Мәтін енгізу әдістері

Экрандағы пернетақта мәтін енгізу керек болғанда экранда автоматты түрде пайда болады. Экрандағы пернетақтаны қолмен көрсету үшін мәтін енгізетін жердегі мәтін жолын түртіңіз.



☞ Енгізілетін келесі әріпті бас әріпке өзгерту үшін бір рет түртіңіз. Барлық әріптерді үлкейту үшін екі рет түртіңіз.

☞# Санды және таңбалы пернетақталарды ауыстыру үшін түртіңіз.

KK Пернетақта тілін таңдау үшін түртіңіз.

☞ Алдыңғы таңбаны жою үшін түртіңіз.

☞ Хабар жолында жаңа жол жасау үшін түртіңіз.

☞ Бос орын енгізу үшін түртіңіз.

☞ LG пернетақтасының баптауларына өту үшін түртіңіз. Буферге қатынау үшін түртіп тұрыңыз.

Қимылды басқару элементін пайдаланып ұсынылған сөзді енгізу



Мәтінді пернетақтада енгізсеңіз, қатысты сөз ұсыныстары пайда болады. Сол жақ ұсынысты таңдау үшін пернетақтаның сол жағында жоғары қарай түрту не сілкіу әрекетін орындаңыз. Оң жақ ұсынысты таңдау үшін пернетақтаның оң жағында жоғары қарай түрту не сілкіу әрекетін орындаңыз.

Пернетақтаны қимылды пайдаланып бөлу

Пернетақтаны бөлу мүмкіндігі портрет көрінісінде болған кезіңізде жазу үшін екі қолыңызды да пайдалануға мүмкіндік береді. Пернетақтаның әрбір жартысы экранның сол және оң жағына өтеді.

Пернетақта биіктігін өзгерту

Экранның көп бөлігін көрсету және пернетақтаны басқаруды оңайлату үшін пернетақтаның биіктігін реттеңіз.

- Пернетақта биіктігін реттеу үшін  > **Пернетақтаның биіктігі мен орналасуы** > **Пернетақтаның биіктігі** тармағын түртіңіз >  белгішесін түртіп, сүйреңіз.

Төменгі жол түймелерін өзгерту

- Пернетақта биіктігін реттеу үшін  > **Пернетақтаның биіктігі мен орналасуы** > **Төменгі жол пернелері** тармағын түртіңіз > Түймелерді қосу не жою немесе олардың ретін өзгерту үшін түртіңіз және сүйрелеңіз.

ЕСКЕРТПЕ: тек QWERTY, QWERTZ, AZERTY пернетақталарын ғана теңшеуге болады. Бұл функция кейбір тілдерді қолдамайды.

Арнайы таңбалар енгізу



Экрандағы клавиатура арнайы таңбаларды енгізуге мүмкіндік береді (е.g. "á").

Мысалы, қалаған пернені басып, ұстап тұрыңыз (мысалы, "a" пернесі). Қалаған таңба пайда болған кезде саусағыңызды оның үстінен сырғытыңыз және оны енгізу үшін көтеріңіз.

ЕСКЕРТПЕ: Перненің үстіңгі оң жағындағы таңба қосымша таңбалардың қол жетімді екенін білдіреді.

Клип науасы пайдалану

Клип науасы сақтаған мазмұндарға қажет болған кезде, оңай кіруге болады. Кескіндерді және мәтіндерді көшіріп, оларды Клип науасы сақтай аласыз. Содан кейін, оларды қажет болған кезде көшіріп қоя аласыз.

- 1 Мәтіндер мен кескіндерді көру немесе өңдеу кезінде, оларды түртіп, ұстап тұрыңыз және Клип науасы басыңыз.
- 2 Мәтінді енгізу өрісін түртіп, ұстап тұрыңыз және **Клип науасы** опциясын таңдаңыз. Сонымен қатар,  >  белгішелерін түртіп, ұстап тұру арқылы **Клип науасы** ішіне кіре аласыз.

ЕСКЕРТПЕ:

- Клип науасы 10 элементке дейін сақтауға болады.
- Клип науасы кіріп,  белгішесін басыңыз және жойылуы қажет элементтерді таңдап, содан кейін "Орындалды" опциясын түртіңіз.
- Бұл функцияға жүктелген қолданбалар бойынша қолдау көрсетілмеуі мүмкін.



Google тіркелгісін орнату

Планшетті алғаш рет қосқанда желіні іске қосу, Google тіркелгісіне кіру және кейбір Google қызметтерін пайдалану жолын таңдау мүмкіндігі беріледі.

Google тіркелгісін орнату үшін

- Нұсқау берілген орнату экранынан Google есептік жазбасына кіріңіз.

НЕМЕСЕ

- Негізгі экранда **Қосымшалар**  > **Қосымшалар** қойындысы > **Баптаулар**  > **Есептік жазбалар & синхрондау** > **Есептік жазба қосу** > **Google** тармағын түртіңіз.

Google тіркелгіңіз бар болса, **Existing** тармағын түртіп, электрондық пошта мекенжайын және кілтсөзді енгізіңіз, содан кейін  опциясын түртіңіз. Болмаса, **New** түймесін түртіп, Google тіркелгісін жасау үшін қажетті ақпаратты енгізіңіз.

Планшетте Google тіркелгісін орнатқаннан кейін, планшетиңіз автоматты түрде интернеттегі Google тіркелгісімен синхрондалады.

Контактілер, Gmail хабарлары, күнтізбе оқиғалары және Интернеттегі осы қолданбалар мен қызметтердің басқа мәліметтері планшетпен синхрондалады. (Бұл синхрондау баптаулар байланысты.)

Жүйеге кіргеннен кейін Gmail™ қолданбасын пайдаланып, планшеттегі Google қызметтерінің артықшылықтарын қолдануға болады.

Желілерге және құрылғыларға қосылу



Wi-Fi

Wi-Fi арқылы сымсыз кіру нүктесінің (AP) аясында жоғары жылдамдықты интернетті пайдалануға болады. Қосымша ақысыз Wi-Fi желісінде Интернетті пайдаланыңыз.

Wi-Fi желілеріне қосылу

Планшеттегі Wi-Fi функциясын пайдалану үшін сымсыз ену нүктесіне немесе «кіру нүктесіне» кіруіңіз керек. Кейбір кіру нүктелері ашық және оларға оңай қосылуға болады. Басқалары жасырын немесе қауіпсіздік мүмкіндіктерін пайдаланады; оларға қосылу үшін планшет баптаулар реттеу керек. Батареяның жұмыс мерзімін ұзарту үшін, пайдаланбаған кезде Wi-Fi мүмкіндігін өшіріп қойыңыз.

Wi-Fi қызметін қосу және Wi-Fi желісіне қосылу

- 1 Негізгі экранда **Қосымшалар**  > **Қосымшалар** қойындысы > **Баптаулар**  > **Wi-Fi** тармағын таңдаңыз.
- 2 Wi-Fi функциясын қосу үшін  белгішесін түртіңіз, одан кейін қол жетімді Wi-Fi желілерін іздей бастаңыз.
- 3 Белсенді және ауқымдағы Wi-Fi желілері тізімін көру үшін **Іздеу** түймесін түртіңіз.
 - Қауіпсіз желілерде құлып белгішесі тұрады.
- 4 Қосылу үшін, желіні түртіңіз.
 - Егер желі қорғалған болса, кілтсөзді немесе басқа мәліметтерді енгізу сұралады. (Толығырақ мәліметтерді желі әкімшісінен сұраңыз.)
- 5 Күй жолағы Wi-Fi күйін көрсететін белгішелерді көрсетеді.

Bluetooth



Көптеген басқа ұялы телефондардағы және планшеттердегі сияқты Bluetooth мәзірінен емес, іске қосылған сәйкес қосымша арқылы деректерді жіберу үшін Bluetooth мүмкіндігін пайдалануға болады.

ЕСКЕРТПЕ:

- Bluetooth сымсыз байланыс мүмкіндігі арқылы жіберілген немесе қабылданған деректердің жоғалуына, оларды бөтен адамдардың алуына немесе дұрыс қолданбауына LG компаниясы жауап бермейді.
- Әрдайым деректерді сенімді және жақсы қорғалған құрылғылармен бөліскеніңізге және қабылдағаныңызға көз жеткізіңіз. Құрылғылар арасында кедергілер болса, байланыс арақашықтығы қысқартылады.
- Кейбір құрылғылар, әсіресе, Bluetooth SIG арқылы сыналмағандары немесе мақұлданбағандары құрылғыңызбен үйлесімді болмауы мүмкін.

Bluetooth қосу және планшетті Bluetooth құрылғысымен жұптастыру

Қосылмай тұрып құрылғыны екінші құрылғымен жұптау керек.

- 1 Негізгі экранда **Қосымшалар**  > **Қосымшалар** қойындысы > **Баптаулар**  > **Bluetooth** тармағын таңдаңыз.
- 2 Bluetooth мүмкіндігін іске қосу үшін  қосқышын түртіңіз.
- 3 Планшетті басқа Bluetooth құрылғыларына көрінетін ету үшін планшеттің атауының қасындағы құсбелгіні түртіңіз.

ЕСКЕРТПЕ: Құрылғы көрінетін уақыт ұзақтығын таңдау үшін **Мәзір** белгішесін  > **Көріну уақыты өтті** тармағын түртіңіз.

- 4 Қол жетімді құрылғылардың тізімі көрсетіледі. Тізімнен жұптағыңыз келетін құрылғыны түртіңіз.

ЕСКЕРТПЕ: Құрылғының түріне байланысты сәйкес келетін кодтарды енгізу, сәйкес келетін кодтарды растау керек немесе құрылғылар автоматты түрде жұптасады.

- 5 Жұптау сәтті болғанда, планшетіңіз басқа құрылғыға қосылады.

ЕСКЕРТПЕ: Планшетіңіз Хэндсфри профиліне қолдау көрсетпейді. Сол себептен, қоңырау шалу функцияларын Bluetooth құлақсаптары немесе Bluetooth қосылған құрылғылар сияқты кейбір қосалқы құралдармен пайдалану бұл құрылғыда қолжетімді болмауы мүмкін.

Деректерді Bluetooth мүмкіндігі арқылы жіберу

- 1 Элементті ашып,  түртіңіз.

НЕМЕСЕ

Элементті түртіп, ұстап тұрып, **Жіберу** түймесін таңдаңыз.

- 2 Bluetooth арқылы бөлісу үшін **Bluetooth** таңдаңыз.

ЕСКЕРТПЕ: опцияны таңдау әдісі деректер түрі бойынша әр түрлі болуы мүмкін.

- 3 Bluetooth қосылатын құрылғыны іздеңіз және жұптаңыз.



Деректерді Bluetooth мүмкіндігі арқылы қабылдау

- 1 Файлды планшетке жіберу үшін Bluetooth құрылғысының пайдаланушы нұсқаулығына жүгінізіз. Екі құрылғы да жұпталған және Bluetooth мүмкіндігі іске қосылған болуы керек.
- 2 Құрылғыларды жұптастырыңыз және файлдарды қабылдау үшін Bluetooth авторизация сұрауы келген кезде **Қабылдау** түймесін түртіңіз.

SmartShare

SmartShare мүмкіндігін Галерея, Музыка, т.б. қолданбаларда оңай пайдалануға болады.

Әр түрлі құрылғылар арқылы мазмұнды пайдалану

Планшеттегі мазмұнды әр түрлі құрылғылармен ортақ пайдалануға болады.  белгішесін түртіп немесе  > **SmartShare** опциясын түртіп, **Галерея**, **Музыка**, **POLARIS Office 5** қосымшаларындағы мазмұнды бөлісіңіз.

Ойнату/Жіберу

Play – мазмұнды теледидар, Bluetooth динамигі немесе т.б. арқылы ойнатуға болады.

Beam – Мазмұнды Bluetooth және SmartShare Beam функциясы бар құрылғыға жіберуге болады.

- **SmartShare Beam** – Бұл мазмұн мүмкіндігін Wi-Fi Direct арқылы жылдам тасымалдауға мүмкіндік береді.



Жақын маңдағы құрылғылардағы мазмұнды пайдалану

Жақын маңдағы құрылғылардағы (мысалы, PC, NAS, ұялы телефон) мазмұнды Галерея, Музыка қолданбаларында рахаттана пайдалануыңызға болады.

Құрылғыларға қосылу

Құрылғыңыз бен бір Wi-Fi желісіндегі DLNA функциясы бар басқа құрылғыларды қосыңыз.

Басқа құрылғыларды іздеу

Құрылғылар маңында түртіңіз, сонда DLNA функциясы бар құрылғыларды көруге болады.

Мазмұнын көру үшін басқа құрылғыларды қосыңыз.

Бұлт мазмұнды пайдалану

Бұлттағы мазмұнды (яғни, Dropbox) Галерея, Музыка қолданбасымен пайдалануға болады.

Бұлт пайдалану

ЕСКЕРТПЕ: Қолдау көрсетілетін мүмкіндіктер бұлтқа байланысты әр түрлі болуы мүмкін. Деректерді алуға бұлтқа байланысты біраз уақыт кетуі мүмкін.

- 1 Галерея, Музыка қолданбаларындағы **Бұлт** опциясын таңдаңыз.
- 2 Пайдаланғыңыз және кіргіңіз келген бұлтты таңдаңыз.
- 3 Кіргеннен кейін бұлттың мазмұнын пайдалануға болады.
- 4 Бұлтты пайдаланатын қолданбаны таңдау үшін бұлт баптаулар орнатыңыз.

QPair

Планшет пен ұялы телефонды QPair арқылы жалғаған кезде сіз кіріс қоңырауларды, хабарларды және әлеуметтік желі хабарландыруларын планшетіңіз бен ұялы телефоныңыздың арасында синхрондай аласыз.



- 1 Алдымен планшетіңіздегі **QPair**  функциясын іске қосып, **Бастапқы орнату** > **Бастау** тармағын түртіп, телефоныңызда дәл осы қадамдарды орындаңыз.

КЕҢЕС! QPair телефоныңызда алдын ала орнатылмаған болуы мүмкін. Google Play дүкеніне өтіңіз және Qpair қолданбасын іздеп тауып, оны орнатыңыз.

ЕСКЕРТПЕ:

- QPair қолданбасы Android 4.1 не одан кейінгі нұсқалары орнатылған телефондарда жұмыс істейді. Телефоныңыздың үлгісіне байланысты, кейбір мүмкіндіктер шектеулі болуы мүмкін.
- QPair мүмкіндігі Bluetooth функциясын пайдаланатындықтан, QPair мүмкіндігін қолданып жатқанда Bluetooth баптаулар өзгертсеңіз, ол қалыпты істемеуі мүмкін.

- 2 Bluetooth қосылымы автоматты түрде қосылады.

QPair мүмкіндіктері

Қоңырау хабарландыруы – Телефонға қоңырау шалған кезде планшетке ескерту жібереді. Ескертуде қоңырау шалушының нөмірі көрсетіледі және қоңырауды қабылдауға не қабылдамауға мүмкіндік береді. Сондай-ақ рингтон, рингтонның дыбыс деңгейі, дірілді рингтон сияқты қоңырау баптаулар өзгертуге немесе қоңырау қабылдағанда бас тарту хабарламасын жіберуге болады.

ЕСКЕРТПЕ: Bluetooth технологиясында қолданылатын қоңырауды ғана қабылдауға болады. QPair мүмкіндігі арқылы планшеттен қоңырау соғуға болмайды.

Хабар хабарландыруы – Телефонға хабар келген кезде планшетке ескерту жібереді. Хабарламаның қалқымасы, хабарламаны қарап алу, ескерту дыбысы және ескерту дірілі сияқты хабарды да өзгертуге болады.

SNS ескертуі – Планшетіңіздің күй жолағында әлеуметтік желі хабарландыруы пайда болған кезде, оны көрсетеді.

ЕСКЕРТПЕ: осы мүмкіндікті іске қосу үшін **QPair әлеуметтік желі хабарландырулары** опциясын телефонда іске қосыңыз (**Баптаулар > Арнайы мүмкіндіктер > QPair әлеуметтік желі хабарландырулары**). Бұл опция планшетіңізде әлеуметтік желі хабарландыруларын көріп отыруыңызға мүмкіндік береді.

QuickМемо+ Беру – Ағымдағы QuickМемо+ жазбасын планшеттің галереясында сақтайды, одан кейін галереяны телефондағы галереямен синхрондайды.

Телефон арқылы Интернет – Планшетті интернетке ұялы телефон арқылы автоматты түрде қосады (Wi-Fi кіру нүктесі ретінде). Бұл функцияны пайдалану үшін төлем алынуы мүмкін. Телефонда деректердің қолданысын үнемдеу үшін телефон ауқым ішіндегі кез келген сенімді Wi-Fi кіру нүктесіне қосылады.

Соңғы қолданба жапсырмасы – Жұпталған құрылғы экранының құлпы ашылған кезде, басқа құрылғыда соңғы рет пайдаланылған қолданба дисплейдегі белгіде көрсетіледі (егер сол қолданба планшетте де, телефонда да орнатылған болса).

USB кабелімен компьютер байланыстары

Планшетті зарядтау, элементтерді компьютерден планшетке немесе керісінше тасымалдау үшін планшетті компьютерге жалғай аласыз.

Медиа құрылғы (MTP) режимін пайдаланып музыканы, фотосуреттерді және бейнелерді тасымалдау

- 1 Планшетті USB кабелі арқылы компьютерге жалғаңыз.
- 2 LG Android Platform драйвері компьютерге орнатылмаған болса, баптаулар қолмен өзгерту қажет. Баптаулар өзгерту үшін күй жолағына жылжып, ағымдағы USB байланыс режимі > **Медиа құрылғы (MTP)** опциясын түртіңіз.
- 3 Енді компьютердегі мультимедиалық құрылғы мазмұнын көріп, файлдарды тасымалдауға болады.

ЕСКЕРТПЕ: Егер компьютерге жалғау баптаулар өзгерткіңіз келсе, күй жолағына жылжып, USB байланыс режимі опциясын таңдаңыз. Бұл баптаулар тек USB кабелін планшетке жалғаған кезде күй жолағынан көрінеді.

Windows Media Player бағдарламасымен синхрондау

Компьютерде Windows Media Player бағдарламасы орнатылғанына көз жеткізіңіз.

- 1 Планшетті Windows мультимедиа ойнатқышы орнатылған компьютерге қосу үшін USB кабелін пайдаланыңыз.
- 2 **Медиа құрылғы (MTP)** опциясын таңдаңыз.
- 3 Қосылғанда компьютерде қалқымалы терезе пайда болады. Музыка файлдарын синхрондау үшін Windows Media Player опциясын таңдаңыз.
- 4 Қалқымалы терезеде құрылғы атауын өңдеңіз немесе енгізіңіз (қажет болса).
- 5 Музыка файлдарын таңдап, синхрондау тізіміне сүйреңіз.

6 Синхрондауды бастаңыз.

- Windows Media Player бағдарламасымен синхрондау үшін келесі шарттарды орындау керек.

Элементтер	Талап
АЖ	Microsoft Windows XP SP2, Vista немесе одан жоғары
Window мультимедиа ойнатқышының нұсқасы	Windows Media Player 10 немесе одан жоғары

- Windows мультимедиа ойнатқышының нұсқасы 10-нан ескілеу болса, 10 немесе одан жаңалау нұсқаны орнатыңыз.

Mac OS X пайдаланушыларына арналған USB кабелі арқылы компьютер байланыстары

Android File Transfer бағдарламасымен мультимедиялық мазмұнды планшеттен Mac OS X компьютеріне және керісінше тасымалдауға болады.

- 1 Mac пайдаланушыларына арналған Android File Transfer бағдарламасын android.com веб-сайтынан (<http://www.android.com/filetransfer/>) жүктеп алыңыз.
- 2 Планшетті компьютерге қосып, AFT (Android File Transfer бағдарламасы) қосымшасын екі рет басып, оны қосыңыз.
- 3 Мультимедиялық мазмұнды көруге, мультимедиялық файлды планшетке (немесе компьютерге) және одан сүйреп апаруға болады.





Контактілер

Планшетке контактілерді қосып, оларды Google тіркелгісіндегі контактілермен немесе контактілерді синхрондауды қолдайтын басқа контактілермен синхрондауға болады.

Контактілерді іздеу

- 1 Контактілер тізімін ашу үшін Негізгі экранда **Контактілер**  түртіңіз.
- 2 **Контактілерді іздеу** терезесін түртіңіз де, контакт атын енгізіңіз. Сондай-ақ таңдалған әріптен басталатын аттарды ашу үшін экранның сол жағындағы әріпті түртуіңізге болады.



Жаңа контакт қосу

- 1 Негізгі экранда **Контактілер**  түймесін түртіңіз.
- 2 **Жаңа контакт**  түртіңіз. Қалаған тіркелгіні таңдаңыз (қолданылатын болса).
- 3 Жаңа контактіге сурет қосу керек болса,  белгішесін түртіңіз. Камера арқылы суретке түсіру үшін **Суретке түсіру** немесе **Галереядан таңдау** тармағын таңдаңыз. Одан кейін кескінді шолып, таңдаңыз.
- 4 Ерекше ат ақпаратын енгізу үшін  түртіңіз.
- 5 Контактіңіз туралы мәліметтерді енгізіңіз.
- 6 **Сақтау** опциясын түртіңіз.

Таңдаулы контактілер

Жиі қоңырау соғатын контактілерді таңдаулылар ретінде жіктеуге болады.



Контактіні таңдаулыларға қосу үшін

- 1 Контактілеріңізді ашу үшін Негізгі экранда **Контактілер**  түртіңіз.
- 2 Толық мәліметін көру үшін контактіні түртіңіз.
- 3 Контакт атының оң жағындағы жұлдызшаны  түртіңіз. Жұлдызша сары болады және контакт таңдаулыларға қосылады.

Таңдаулылар тізімінен контактіні жою үшін

- 1 Контактілеріңізді ашу үшін Негізгі экранда **Контактілер**  түртіңіз.
- 2 Таңдаулы контактілерді көру үшін **Таңдаулылар** қойындысын түртіңіз.
- 3 Толық мәліметін көру үшін контактіні түртіңіз.
- 4 Контакт атының оң жағындағы сары түсті жұлдызшаны түртіңіз. Жұлдызша сұр болады және контакт таңдаулылардан жойылады.

Топ жасау

- 1 Контактілеріңізді ашу үшін Негізгі экранда **Контактілер**  түртіңіз.
- 2 **Топтар** қойындысын түртіп,  белгішесін түртіңіз.
- 3 Жаңа топтың атын енгізіңіз.
 - Жаңа тобыңызға контакт жазбаларын қосу үшін **Қатысушы қосу** опциясын түртіңіз.
- 4 Топты сақтау үшін **Сақтау** пәрменін түртіңіз.

ЕСКЕРТПЕ: Топ жойылатын болса, сол топқа белгіленген контактілер жоғалмайды. Олар Контактілер ішінде сақталып қалады.





Хабарлар

Планшет мәтіндік және мультимедиалық хабарларды интуитивті, оңай пайдаланылатын бір мәзірге біріктіреді.

Сөйлесу көрінісі

Екінші тараппен алмастырылатын хабарлар хронологиялық тәртіппен және хабар ағындарында пайда болады, сонда сөйлесулерді қолайлы шолып қарауға болады.

Хабар жіберу



- 1 Жаңа хабарды жасау үшін, **Қосымшалар** , Басты экраннан **Хабарлар**  опциясын түртіп, содан кейін **Жаңа хабарлама**  опциясын басыңыз.
- 2 Контакт атын немесе телефон нөмірін "Кімге" өрісіне енгізіңіз. Контакт атын енгізсеңіз, сәйкес хабарлар пайда болады. Ұсынылған алушыны түртуге болады. Бірнеше контакт қосуға да болады.
- 3 Хабар жазуды бастау үшін мәтін жолын түртіңіз.
- 4 Опциялар мәзірін ашу үшін, **Мәзір белгішесін**  түртіңіз. Қолжетімді опциялардың кез келгенін таңдаңыз.
- 5 Хабарды жіберу үшін, **Жіберу** белгішесін түртіңіз.

АБАЙЛАҢЫЗ! 160 таңбамен шектеу әр елде тілге және мәтіндік хабардың кодталуына және хабарда пайдаланылған тілге байланысты өзгеше болуы мүмкін.

Егер мәтіндік хабарға сурет, бейне немесе аудио файл қосылса, ол автоматты түрде мультимедиалық хабарға түрлендіріледі және сәйкесінше қызмет көрсету жоспары шегеріледі.

ЕСКЕРТПЕ: Телефон арқылы сөйлесу кезінде мәтіндік хабар келсе, дыбыстық ескерту беріледі.

Көңіл-күй белгішелерін пайдалану

Хабарларыңызды көңіл-күй белгішелерін пайдаланып көңілдірек етіңіз. Жаңа хабар жазу кезінде,  белгішесін түртіп, пернетақтаның төменгі жағындағы құралдар тақтасынан санатты таңдаңыз. Сонымен қатар, **Мәзір белгішесін**  > **Смайл енгізу** пәрменін түруіңізге болады.

Хабар баптаулар өзгерту

Планшеттің хабар баптаулар алдын ала анықталған, сондықтан хабарларды бірден жіберуге болады. Баптаулар қалауыңызша өзгертуге болады.

- Басты экраннан **Хабарлар**  > **Мәзір белгішесін**  > **Баптаулар** пәрменін түртіңіз.

Эл. пошта

Yahoo!, MSN және AOL сияқты қызметтерден электрондық пошта хабарларын оқу үшін электрондық пошта қолданбасын пайдалануға болады. Эл. пошта қолданбасы келесі тіркелгі түрлерін қолдайды: POP3, IMAP және Exchange.

Қызмет провайдеріңіз немесе жүйелік әкімші қажет тіркелгі баптаулар бере алады.

Электрондық пошта есептік жазбасын басқару

Негізгі экрандағы **Эл. пошта**  белгішесін түртіңіз. Бірінші рет Эл. пошта қолданбасын ашқанда, электрондық пошта есептік жазбасын орнатуға көмектесетін орнату шебері ашылады.

Бастапқы орнатудан кейін, кіріс жәшігінің мазмұндары көрсетіледі. Егер бірнеше тіркелгі қосқан болсаңыз, тіркелгілер арасында ауысуға болады.

Басқа электрондық пошта есептік жазбасын қосу:

- **Эл. пошта** қосымшасын ашып, **Мәзір белгішесін**  > **Баптаулар** > **Есептік жазба қосу** тармағын түртіңіз.



Есептік жазбалар арасында ауысып қосылу:

Егер бірнеше тіркелгі қосқан болсаңыз, олардың арасында оңай ауысуға болады. Кез келген электрондық пошта қалтасынан ағымдағы есептік жазбаны (экранның жоғарғы жағындағы) түртіп, ашқыңыз келген есептік жазбаны түртіңіз.

Электрондық пошта есептік жазбасының баптаулар өзгерту:

Барлық есептік жазбаларға қолданылатын баптаулар реттеу үшін **Эл. пошта** қолданбасын ашып, **Мәзір белгішесін**  > **Баптаулар** > **Жалпы баптаулар** тармағын түртіңіз. Тек белгілі бір есептік жазбаның баптаулар реттеу үшін, сол есептік жазбаны бөлек түртіңіз.

Электрондық пошта есептік жазбасын жою:

- **Эл. пошта** қолданбасын ашып, **Мәзір белгішесін**  > **Баптаулар** > **Мәзір белгішесін**  > **Есептік жазбаны өшіру** > тармағын, жойылатын есептік жазбаны, > **Шығару** > **Иә** опциясын түртіңіз.

Есептік жазба қалталарымен жұмыс істеу

Эл. пошта қосымшасын ашып, **Мәзір белгішесін**  және **Папкалар** тармағын түртіңіз.

Өр тіркелгінің Кіріс жәшігі, Шығыс жәшігі, Жіберіген және Жобалар қалталары бар. Есептік жазбаның қызмет провайдері қолдайтын мүмкіндіктерге байланысты қосымша қалталар болуы мүмкін.

Электрондық пошта хабарын жасау және жіберу

- 1 **Эл. пошта** қолданбасында болған кезде **Жаңа хабарлама**  түймешігін түртіңіз.
- 2 Хабардың мақсатты алушысының мекенжайын енгізіңіз. Мәтінді енгізіп жатқанда контактілер ішінен сәйкес мекенжайлар ұсынылады. Бірнеше мекенжайды енгізгенде, үтірлі нүктемен бөліңіз.

3 Файлдарды қажетіне қарай тіркеу үшін **Еңгізу**  опциясын түртіңіз.

4 Тақырыпты және хабарды енгізіңіз.

5 Хабарды жіберу үшін **Жіберу**  опциясын түртіңіз.

Желіге қосылмаған болсаңыз, мысалы, ұшақ режимінде жұмыс істеп жатсаңыз, сіз жіберген хабарлар желіге қайта қосылғанша «Шығыс жәшігі» қалтасында сақталады. Егер онда қандай да күтудегі хабарлар бар болса, «Шығыс жәшігі» қалтасы Есептік жазбалар экранында көрсетіледі.

Электрондық хабарларды қабылдау

Кіріс жәшігіне жаңа электрондық хабар келгенде, сізге дыбыспен немесе дірілмен (дыбыс және діріл баптаулар қарай) хабарланады және оның хабарландыру белгішесі Күй жолында пайда болады.

Көңіл көтеру

Камера

Камера қолданбасын ашу үшін негізгі экрандағы **Камера**  түймесін түртіңіз.

Көрініс іздегішпен танысу









- 1 Таза көрініс** – бейнеіздегіштегі мәзірлерді көрсету немесе жасыру үшін түрту.
- 2 Камераны ауыстыру** – артқа қарайтын камера объективі мен алға қарайтын камера объективін ауыстырыңыз. Экранды ауыстыру арқылы камераны да ауыстыруға болады.
- 3 Режимі** – Түсіру режимін **Автоматты** немесе **Панорама** режиміне орнатуға мүмкіндік береді.
- 4 Баптаулар** – Баптаулар мәзірін ашу үшін осы белгішені түртіңіз.
- 5 Галерея** – соңғы түсірілген фотосуретті көру үшін түртіңіз. Бұл галереяға кіріп, камера режимінде кезде сақталған фотосуреттерді көруге мүмкіндік береді.

- 6 **Бейне режимі** – бейне жазуды бастау үшін түртіңіз.
- 7 **Түсіру** – суретке түсіреді.
- 8 **Шығу** – Камерадан шығу үшін түртіңіз.

ЕСКЕРТПЕ: Суреттерді түсірместен бұрын камера объективінің таза болуын қамтамасыз етіңіз.

Күрделі баптаулар пайдалану

Керініс іздегіште қосымша баптаулар ашу үшін  белгішесін түртіңіз.

	Сурет ажыратымдылығын таңдайды. Егер жоғары ажыратымдылықты таңдасаңыз, файл өлшемі артады, яғни жадта азырақ фотосуреттерді сақтауға болады.
	Дауыстық пәрмен бойынша суретке түсіріңіз.
	Түсіру түймешігі басылғаннан кейінгі кідірісті орнатады. Бұл суретке қосылу үшін қолайлы.
	Экранда торлы жолақтарды фотосуреттеріңізді туралауға көмектесу үшін көрсетеді.
	Суреттеріңіз сақталатын орынды орнатыңыз. Ішкі жад және SD картасы арасында таңдаңыз.
	Функцияның қалай істейтінін білу үшін анықтамалық нұсқаулықты ашады.

КЕҢЕС! Камерадан шыққанда, таймер сияқты кейбір баптаулар әдепкі мәндері қайтарылады. Келесі суретті түсіру алдында мыналарды тексеріңіз.

Фотосуретке түсіру

- 1 **Камера** қолданбасын ашыңыз.
- 2 Объективті суретке түсірілетін затқа бағыттаңыз.
- 3 Фотосуретке түсіру үшін,  түймесін түртіңіз. Анық көрініс режимінде экранның кез келген жерін түрту арқылы да фотосуретке түсіруге болады.

Үлкейту немесе кішірейту

Суретке немесе бейнеге түсірген кезде, екі саусағыңызды экранның кез келген жеріне қойып, үлкейту үшін екі жаққа жылжытыңыз. Кішірейту үшін, бір біріне қосыңыз.





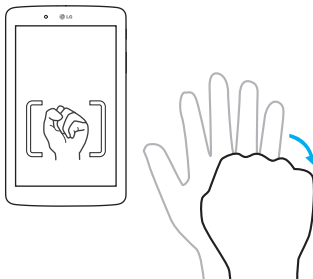

Қимыл суретін

Қимылмен түсіру мүмкіндігі алдыңғы камера арқылы қолыңыздың қимылымен суретке түсіруге мүмкіндік береді. Суретке түсіру үшін алдыңғы камера байқап, экранда төртбұрыш пайда болғанша, қолыңызды көтеріп, алақаныңызды ашыңыз. Одан кейін жұдырығыңызды түйіңіз, сонда таймер іске қосылады, бұл дайын болғанша сізге уақыт береді.



Фотосуретке түсіргеннен кейін

- 1 Түсірілген соңғы суретті көру үшін түсіру түймесімен суретті алдын ала көру белгішесін түртіңіз.
- 2 **Галерея** опциясын, содан кейін **OK** түймесін басыңыз.

	Фотосуретті өзгерту үшін түртіңіз.
	Дереу басқа фотосурет түсіру үшін түртіңіз.
	Жаднаманы басқаларға жіберу немесе оны әлеуметтік желі қызметтері арқылы бөлісу үшін түртіңіз.
	Фотосуретті жою үшін түртіңіз.
	Қосымша опцияларға қол жеткізу үшін түртіңіз.
	Суретті таңдаулыларға қосу үшін түртіңіз.

КЕҢЕС! Планшетіңізге әлеуметтік желінің тіркелгісі орнатылған болса, фотосуретіңізді сол әлеуметтік желі қауымдастығымен бөлісуге болады.

Төмендегі опцияларды ашу үшін **Мәзір белгішесін**  түртіңіз.

SmartShare – Фотосуретті SmartShare функциясын пайдаланып ортақ пайдалану үшін түртіңіз.

Суретті басқаша сақтау – Фотосуретті **Контакт суреті**, **Негізгі экран түсқағазы**, **Құлыпталған экранның түсқағазы** немесе **Wallpaper** ретінде пайдалану үшін түртіңіз.

Ауыстыру – Фотосуретті басқа альбомға жылжыту үшін түртіңіз.

Көшіру – таңдалған фотосуретті көшіру және басқа альбомда сақтау үшін түртіңіз.

Клип науасына көшіру – фотосуретті көшіру және буферге сақтау үшін түртіңіз.

Слайд шоу – ағымдағы қалтадағы суреттерді бірінен кейін бірін автоматты түрде көрсетеді.

Солға/Оңға бұру – суретті солға не оңға бұру үшін түрту.

Шар тәрізді – фотосуретті қиып алу. Қиып алынатын аймақты таңдау үшін саусағыңызды экран үстімен жылжытыңыз.

Орынды қосу – орын туралы ақпаратты қосу үшін.

Өзгерту – таңдалған фотосуреттің атын өзгерту үшін түртіңіз.

Басып шығару – Суретті басып шығаруға мүмкіндік береді.

Деректер – сурет туралы қосымша ақпаратты көрсетеді.

Сақталған суреттерді көру



Камера режимінде болғанда сақталған фотосуреттерге қол жеткізуге болады. Суретті алдын ала көру белгішесін түсіру түймесімен түртіңіз, сол кезде Галерея көрсетіледі.

1 Фотосуреттерді көру және/немесе өңдеу үшін пайдаланылатын қолданбаны таңдаңыз. **Галерея**  немесе **Photos**  түртіңіз.



2 OK түртіңіз.

- Қосымша суреттерді көру үшін солға немесе оңға жылжыңыз.
- Үлкейту немесе кішірейту үшін, экранды екі рет түртіңіз немесе екі саусақты қойып, арасын ашыңыз (кішірейту үшін, саусақтардың арасын қосыңыз).

Бейне жазу

- 1 **Камера** қолданбасын ашыңыз.
- 2 Бейнеге түсірілетін нысанға объективті бағыттаңыз.
- 3 Түсіруді бастау үшін Бейне режимі  белгішесін түртіңіз.
- 4 Бейненің ұзындығын көрсететін таймер пайда болады.
- 5 Бейне жазуды тоқтату үшін дисплейде  белгішесін түртіңіз.

КЕҢЕС!

- Түсіруді кідірту үшін  белгішесін түртіңіз.
- Бейнеге түсіру барысында экран суретін түсіру үшін  белгішесін түртіңіз.

Сақталған бейнелерді көру

Түсіру түймешігімен суретті алдын ала көру белгішесін түрту арқылы сақталған бейнелеріңізді ашыңыз.

- 1 Көрініс тапқыштың ішінде түсіру түймешігімен суретті алдын ала көру белгішесін түртіңіз.
- 2 **Галерея** ең соңғы түсірілген бейнемен экранда көрсетіледі. Басқа бейнелеріңізге жылжу үшін солға қарай сипаңыз.
- 3 Автоматты түрде ойнату үшін бейнедегі Ойнату белгішесін  түртіңіз.

ЕСКЕРТПЕ: бейнелерді Галерея және Фотосуреттер қолданбаларында көре аласыз.

ЕСКЕРТПЕ: Тым қатты басуға болмайды; сенсорлы экран қолдың сәл ғана нық тиюін қабылдайтындай сезімтал.

Галерея

Барлық мультимедиалық файлдарға оңай қол жеткізу үшін мультимедиалық файлдарды ішкі жадта сақтауға болады. Бұл қолданбаны суреттер және бейнелер сияқты мультимедиалық файлдарды көру үшін пайдаланыңыз.

Негізгі экранда **Қосымшалар**  > **Қосымшалар** қойындысы > **Галерея**



тармағын таңдаңыз.

Галерея арқылы барлық кескіндер мен бейнелеріңізді реттеуге және бөлісуге болады.

ЕСКЕРТПЕ:





- Құрылғыда орнатылған бағдарламалық құралға байланысты кейбір файл пішімдеріне қолдау көрсетілмейді.
- Кодтау жолына байланысты кейбір файлдар дұрыс ойнатылмауы мүмкін.
- Егер файл өлшемі қол жетімді жадтан асса, файлдарды ашқанда қате орын алуы мүмкін.

Суреттерді көру

Галерея қолданбасын  іске қосу қол жетімді қалталарыңызды көрсетеді. Электрондық пошта сияқты басқа қолданба суретті сақтағанда, суретті қамтитын Жүктемелер қалтасы автоматты түрде жасалады. Осы сияқты, скриншотты автоматты түрде түсіру Screenshots (Скриншоттар) қалтасын жасайды. Ашу үшін қалтаны түртіңіз.

Суреттер жасалу күні ретімен көрсетіледі. Толық экранда көру үшін суретті таңдаңыз. Келесі немесе алдыңғы суретті көру үшін солға немесе оңға жылжыңыз.

Бейнелерді ойнату



Галерея қолданбасын  ашыңыз және альбомды таңдаңыз. Бейне файлдарында Ойнату белгішесі  көрсетіледі. Суретті таңдау үшін, оны түртіңіз. Оны ойнататын қолданбаны таңдаңыз (**Photos** қолданбасын  немесе **Бейне** қолданбасын ) , сосын **OK** белгішесін түртіңіз, сол кезде бейне ойнатыла бастайды.

ЕСКЕРТПЕ:

- Бейнені ойнату үшін Бейнелер қолданбасын пайдаланып жатқан кезде, жарықтығын реттеу үшін экранның сол жағын жоғары-төмен сырғытыңыз. Дыбыс деңгейін реттеу үшін экранның оң жағына жоғары-төмен сырғытыңыз.
- Бейнелер қолданбасын пайдаланып жатқан кезде, кері ойнату немесе жылдам алға өткізу үшін солға-оңға экранды сырғытыңыз.

Кескіндерді және бейнелерді жою

Келесі әдістердің біреуін пайдаланыңыз:

- Қалта ішінде  белгішесін түртіп, жойылатын фотосуреттер мен бейнелерді таңдаңыз да, **Жою** белгішесін басыңыз, растау үшін **Иә** опциясын таңдаңыз.
- фотосурет немесе бейне көріп отырған кезде,  белгішесін түртіңіз, сосын растау үшін **Иә** белгішесін түртіңіз.

Тұсқағаз ретінде орнату

Фотосуретті көріп жатқан кезде, **Мәзір белгішесін**  > **Суретті басқаша сақтау** және **Негізгі экран тұсқағазы, Құлыпталған экранның тұсқағазы** немесе **Wallpaper** белгішелерін түртіңіз.

Слайд шоу

Фотосуретіңізді слайд-шоу ішінде альбом бойынша немесе барлық фотосуреттерді таңдау арқылы көре аласыз. Негізгі экраннан **Галерея**  белгішесін түртіңіз.



- Көргіңіз келген фотосуреттерді қамтитын альбомды түртіп, **Мәзір белгішесін**  > **Слайд шоу** белгішесін түртіңіз > көргіңіз келген суретті таңдаңыз > **Келесі** > слайдшоу баптаулар тексеру > **Бастау** белгішесін түртіңіз.

Слайдшоуды ойнатуды тоқтату үшін **Артқа түймесін**  түртіңіз.









Бейнелер

Галереяда барлық таңдаулы біріктірілген бейнелерді ойнатуға мүмкіндік беретін бейне ойнатқыш бар.

Бейнені ойнату

- 1 Негізгі экранда **Қосымшалар**  > **Қосымшалар** қойындысы > **Галерея**  > **Бейнелер** тармағын таңдаңыз.
- 2 Ойнатылатын бейнені таңдаңыз.





- | | | |
|---|---|---|
| 1 |  | QSlide қызметін ашып, бейнені кішкентай терезеде көрсету үшін түртіңіз. |
| 2 |  | Бейнені таңдаулыларға қосу үшін түртіңіз. |
| 3 |  | Бейнені SmartShare функциясы арқылы бөлісу үшін түртіңіз. |
| 4 |  | Қосымша опцияларға қол жеткізу үшін түртіңіз. |
| 5 |  | Бейненің дыбыс деңгейін басқару үшін түртіңіз. |
| 6 |  | 3 секундтық аралықпен кері жылжыту үшін түртіп тұрыңыз. 10 секунд артқа жылжыту үшін бір рет түртіңіз. |
| 7 |  | Бейнені ойнатуды кідірту үшін түртіңіз. |
| 8 |  | 3 секундтық аралықпен алға жылдам жылжыту үшін түртіп тұрыңыз. 10 секунд алға жылдам жылжыту үшін бір рет түртіңіз. |
| 9 |  | Бейне экранын құлыптау/құлыптан босату үшін түртіңіз. |

Бейнені көріп жатқан кезде дыбысты өзгерту үшін планшеттің оң жағындағы дыбыс пернелерін басыңыз.

Мына опцияларға өту үшін **Галерея** >  (тақырып жолының жоғарғы сол жақ бұрышында) > **Бейнелер** опциясын түртіп, тізімдегі бейнені басып тұрыңыз: **Жіберу**, **Жою**, **Қырку**, **Өзгерту** және **Деректер**.

КЕҢЕС! Бейнені көру барысында экранның жарықтығын реттеу үшін экранның сол жақ жиегін жоғары не төмен қарай сырғытыңыз. Дыбыс деңгейін реттеу үшін экранның оң жақ жиегін жоғары не төмен сырғытыңыз.



Музыка

Сіздің планшетіңізде барлық таңдаулы өлеңдерді ойнатуға мүмкіндік беретін музыка ойнатқышы бар. Музыка ойнатқышына қол жеткізу үшін, Негізгі экранда **Қосымшалар**  > **Қосымшалар** қойындысы > **Музыка**  тармағын түртіңіз.



Медиа құрылғы (MTP) режимімен музыка тасымалдау

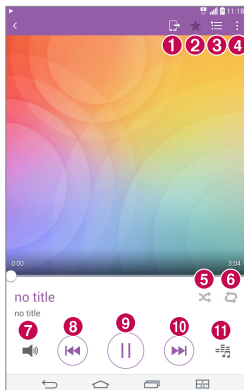

- 1 Планшетті USB кабелі арқылы компьютерге қосыңыз.
- 2 **Медиа құрылғы (MTP)** опциясын таңдаңыз. Планшетіңіз компьютерде тағы бір диск түрінде көрсетіледі. Көру үшін дискіні түртіңіз. Компьютердегі файлдарды дискінің қалтасына көшіріңіз.

Ән ойнату

- 1 Негізгі экранда **Қосымшалар**  > **Қосымшалар** қойындысы > **Музыка**  тармағын таңдаңыз.
- 2 **Әндер** қойындысын түртіңіз.
- 3 Ойнатылатын әнді таңдаңыз.



1	 Музыканы SmartShare функциясы арқылы бөлісу үшін түртіңіз.
2	 Ағымдағы әнді таңдаулы ретінде орнату үшін түртіңіз.
3	 Қазір ойнатылып жатқан ойнату тізімін көру үшін түртіңіз.
4	 Қосымша опцияларға қол жеткізу үшін түртіңіз.
5	 Кездейсоқ режимін орнату үшін түртіңіз.
6	 Қайталау режимін орнату үшін түртіңіз.
7	 Музыканың дыбыс деңгейін басқару үшін түртіңіз.
8	 Өннің басына оралу үшін түртіңіз. Алдыңғы әнге орналу үшін екі рет түртіңіз. Кері өткізу үшін 3 секунд басып тұрыңыз.

9	 Ойнатуды кідірту үшін түртіңіз.
10	 Альбомдағы немесе ойнату тізіміндегі келесі жолға өтіп кету үшін түртіңіз. Алға жылдам айналдыру үшін 3 секунд басып тұрыңыз.
11	 Аудио әсерін орнату үшін түртіңіз.

Музыка тыңдап жатқан кезде дыбысты өзгерту үшін планшеттің оң жағындағы дыбыс пернелерін басыңыз.

Келесі опцияларды ашу үшін тізімде кез келген әнді түртіп, басып тұрыңыз: **Ойнату**, **Ойнату тізіміне қосу**, **Жою**, **Жіберу**, **Мәліметтер** және **Іздеу**.



ЕСКЕРТПЕ:

- Құрылғының бағдарламалық құралына байланысты кейбір файл пішімдеріне қолдау көрсетілмейді.
- Егер файл өлшемі қол жетімді жадтан асса, файлдарды ашқанда қате орын алуы мүмкін.
- Музыкалық файлдың авторлық құқықтары халықаралық келісімдермен және мемлекеттік авторлық құқықтар туралы заңдармен қорғалуы мүмкін. Сондықтан, музыканы қайта шығару немесе көшіру үшін рұқсат немесе лицензия алу қажет болуы мүмкін. Кейбір елдерде мемлекеттік заңдар авторлық құқықпен қорғалған материалды жеке пайдалану үшін көшіруге тыйым салады. Файлды жүктеу немесе көшіру алдында тиісті елдің мұндай материалды пайдалануға қатысты мемлекеттік заңдарын қараңыз.

QuickМемо+



QuickМемо+ мүмкіндігі функциясы жазбалар жасауға және экрандарды түсіруге мүмкіндік береді. QuickМемо+ көмегімен экрандарды түсіріңіз, оларда сурет салыңыз және жанұя мен достармен бөлісіңіз.







Жад жасау

- 1 Негізгі экраннан **QuickМемо+**  түртіп, жаңа жад жасау үшін  түртіңіз.
- 2 Мәтіндерді сөздерді тікелей теру немесе қаламсап түрін таңдау және мәтінді қолжазба арқылы енгізу арқылы өзгерте аласыз.
- 3 Оқиға үшін еске салу хабарландыруын орнату үшін  белгішесін түрту арқылы еске салу хабарын қосыңыз.
- 4 Егер деректер желісі қол жетімді болса, жаднамаға ауа-райы және орын туралы ақпаратты қосыңыз.

QuickМемо+ опцияларын пайдалану

QuickМемо+ құралдар тақтасының экранының жоғарғы жағында төмендегідей опциялар бар.

	Жаднаманы QSlide ішінде ашу үшін түртіңіз.
	Алдыңғы әрекетті болдырмауға және қайтаруға мүмкіндік береді.
	Мәтінді, оның түсін және туралығын өзгертуге мүмкіндік береді.



	Мәтінді қолжазба арқылы енгізуге мүмкіндік береді. Пайдаланылатын қаламсапты, оның қалыңдығын, мөлдірлігін және түсін таңдай аласыз.
	Жаднамаға сіз жасаған өзгертулерді өшіреді.
	Жаднаманы QuickМето+ ішінде сақтайды.
	Қосымша опцияларға қол жеткізу үшін түртіңіз.
	Сізге оқиға үшін еске салғыш хабарландыруды орнатуға мүмкіндік береді.
	Жаднамаға ауа-райы туралы ақпарат енгізуге мүмкіндік береді.
	GPS арқылы орналасқан жер туралы ақпаратты енгізуге мүмкіндік береді.

QuickМето үшін экран суретін түсіру

- 1 QuickМето функциясын ашу үшін, күй жолағын төмен қарай сырғытыңыз және  түртіңіз.

НЕМЕСЕ

Бір уақытта **Дыбыс деңгейі түймелерін** басыңыз.

- 2 Құралдар тақтасынан қалаған мәзір опциясын таңдап, жаднама жасаңыз.
- 3 Жаднаманы сақтау үшін  опциясын түртіңіз. Кез келген уақытта QuickМето+ қолданбасынан шығу үшін **Артқа пернесін**  түртіңіз.

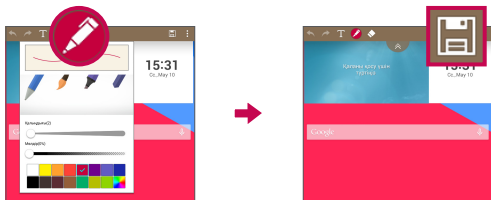

ЕСКЕРТПЕ: QuickMemo+ функциясын саусақ ұшымен басып қолданыңыз. Тырнақпен қолданбаңыз.

QuickRemote



Жылдам қашықтан басқару планшетіңізді үйдегі теледидар, Blu-ray, немесе DVD ойнатқышына арналған әмбебап қашықтан басқару пультіне айналдырады.

ЕСКЕРТПЕ: Жылдам қашықтан басқару кейбір құрылғылар мен аймақтар үшін қолжетімсіз болуы мүмкін.

QuickRemote мүмкіндігін ашу және реттеу

1 Негізгі экранда **Қосымшалар**  > **Қосымшалар** қойындысы > **QuickRemote**  белгішесін түртіңіз.

QuickRemote қолданбасының бастапқы баптаулар Хабарландырулар тақтасынан орындауға да болады. Күй жолын төмен қарай сипап, **QuickRemote** белгішесін , сосын **ҚАШЫҚТАН БАСҚАРУДЫ ҚОСУ** түртіңіз.

- 2 Бөлме түрін таңдау үшін  Конақжай түртіңіз және құрылғы қосу үшін  түртіңіз.
- 3 Құрылғының түрі мен брендин таңдаңыз, сосын құрылғыны (құрылғыларды) реттеу үшін экрандағы нұсқауларды орындаңыз.

ЕСКЕРТПЕ: Жылдам қашықтан басқару функциясы сіздің аймағыңызда немесе еліңізде қарапайым инфрақызыл (ИК) қашықтан басқару құралының сигналдары сияқты істейді. жылдам қашықтан басқару функциясын пайдаланған кезде планшеттің жоғарғы жағындағы инфрақызыл сенсорды ештеңемен жаппаңыз. Бұл функция модельге, өндірушіге немесе қызмет компаниясына байланысты қолданылмауы мүмкін.

Жылдам қашықтан басқару функциясын пайдалану

- 1 **QuickRemote**  функциясын ашып, қашықтан басқару реттелген бөлмені таңдаңыз.
- 2 QuickRemote жолағындағы түрді/атауды түрту арқылы экранның сол жағымен түрту арқылы қашықтан басқаруды таңдаңыз.
- 3 Көрсетілген қашықтағы құрылғыда түймелерді түртіңіз.

ЕСКЕРТПЕ: Теледидардың қашықтан басқару пультін қосқан кезде, QuickRemote қолданбасы тиісті қашықтан басқару пультін конфигурациялауы үшін INPUT түймесін пайдалануы мүмкін. INPUT түймесін конфигурациялаған кезде, теледидардың кіріс көзі өзгертілуі мүмкін. Теледидардың кіріс көзін қалпына келтіру үшін QuickRemote қолданбасында INPUT түймесін бірнеше рет басыңыз (теледидарға қосылған құрылғылар санына байланысты).



Жылдам қашықтан басқару опциялары

QuickRemote опциялары мәзірін ашу үшін, қалаған опцияны таңдау үшін **Мәзір белгішесін**  түртіңіз.

ЕСКЕРТПЕ: Фонда музыка ойнап тұрған кезде кез келген QuickRemote түймесін басу дыбысты бір секундқа өшіреді.

Сағат



Оятқышты орнату

- 1 Негізгі экраннан **Қосымшалар**  > **Қосымшалар** қойындысы > **Сағат**  >  белгішесін түртіңіз.
- 2 Қалаған оятқыш уақытын орнатыңыз.
- 3 **Қайталау**, **Қалғу аралығы**, **Діріл**, **Оятқыш үні**, **Оятқыштың дыбыс деңгейі**, **Автобелсендіруші**, **Жұмбағы бар кілтсөз** және **Ескертпе** опцияларын орнатыңыз.
- 4 **Сақтау** түймесін түртіңіз.



ЕСКЕРТПЕ: дабылдар тізімі экранында дабыл баптаулар өзгерту үшін, **Мәзір белгішесін** түртіңіз  және **Баптаулар** опциясын таңдаңыз.

Есептегіш

Есептегішті пайдалану

- 1 Негізгі экранда **Қосымшалар**  > **Қосымшалар** қойындысы > **Есептегіш**  тармағын таңдаңыз.
- 2 Сандарды енгізу үшін сандық пернелерді түртіңіз.
- 3 Қарапайым есептеулер үшін орындағыңыз келетін функцияны түртіңіз: (+, -, × немесе ÷) артынша (=).



ЕСКЕРТПЕ:

- Күрделі есептер үшін **Мәзір белгішесін**  түртіңіз, **Ғылыми калькулятор** белгішесін түртіп, қалаған функцияны таңдаңыз.
- Есептеу журналын көру үшін **Мәзір белгішесін**  > **Есептеу журналы** түртіңіз.

Күнтізбе

Күнтізбеде планшетіңізге әрбір есептік жазбадан қосылған және күнтізбелерді үндестіру үшін теңшелген оқиғалар көрсетіледі.

Күнтізбеге оқиға қосу

- 1 Негізгі экранда **Қосымшалар**  > **Қосымшалар** қойындысы > **Күнтізбе**  тармағын түртіңіз.
- 2 Күнтізбе көрінісін өзгерту үшін (Күн, Апта, Ай, Жыл, Күн тәртібі) жоғарғы сол жақ бұрыштағы мәзірді түртіңіз.
- 3 Оқиғаны қосқыңыз келген күнді және  белгішесін түртіңіз.

- 4 Шаранын аты** опциясын түртіп, оқиға атауын енгізіңіз.
- 5 Орналасу жері** баптаулар түртіп, орынды енгізіңіз. Күнді тексеріңіз де, оқиға басталуы және аяқталуы керек уақытты енгізіңіз.
- 6 Оқиғаға жазба қосқыңыз келсе, Сипаттама** өрісін түртіңіз де, мәліметтерді енгізіңіз.
- 7** Дабылды қайталау керек болса, **ҚАЙТАЛАУ** опциясын орнатыңыз және қажет болса, **ЕСКЕ САЛҒЫШТАР** опциясын орнатыңыз.
- 8** Оқиғаны күнтізбеде сақтау үшін **Сақтау** түймесін басыңыз.



ЕСКЕРТПЕ: күнтізбе оқиғасын бір күнге сақтау үшін, сол күнді түртіп тұрыңыз. Оқиға атауы мен уақытын енгізіп, **Сақтау** белгішесін түртіңіз. **Толық ақпарат** белгішесін түртіп, қосымша ақпарат енгізуге немесе оқиғаны қосымша мәліметтермен кейінірек жаңартуға болады.

Күнтізбе көрінісін өзгерту

Күнтізбе қолданбасының қай жерінде болмаңыз, күнтізбе көріністерін оңай ауыстырып қоса аласыз. Күнтізбе көріністерінің тақырып жолының жоғарғы сол жағындағы  белгішесін түртіңіз немесе экранның сол жағын саусағыңызбен солдан оңға қарай сипаңыз. **Күн, Апта, Ай, Жыл** немесе **Күн тәртібі** белгішесін түртіңіз.

Тапсырмалар

Бұл тапсырмалар қолданбасын MS Exchange есептік жазбасымен синхрондауға болады. Тапсырмаларды планшетті пайдалану арқылы немесе MS outlook не MS Office Outlook Web Access бағдарламасынан жасауға және басқаруға болады.

- 1 Негізгі экраннан **Қосымшалар**  > **Тапсырмалар**  белгішесін түртіңіз.
- 2 **Қосу** тапсырмасының белгішесін  (экранның жоғарғы оң жақ бұрышында) түртіңіз.
- 3 **Тақырып, БАСТАЛУ КҮНІ, КҮТІЛЕТІН МЕРЗІМ, СИПАТТАМА, ҚАЙТАЛАУ** және **ЕСКЕРТПЕ** мәндерін қажетінше енгізіңіз.
- 4 **Сақтау** опциясын түртіңіз.

Файл басқарушы

Файлдар реттегіші қолданбасы ішкі/сыртқы сақтау дискіңізде файлдарды реттеуге мүмкіндік береді.







Файлдар реттегіші файлдарды көруді және басқаруды оңайлатады. Файл түрін түртіп (Барлық файлдар, Музыка файлдары, Сурет файлдары, Бейне файлдары, Құжаттық файлдар немесе Бұлт файлдары), файлдар ізделетін тиісті қалталарды түртіңіз.

Файлдар реттегіші қолданбасын ашу үшін

- Негізгі экраннан **Қосымшалар**  > **Қосымшалар** қойындысы > **Файл басқарушы**  түртіңіз.

Файл басқарушы опциялары

Файл басқарушы қолданбасын ашыңыз > **Барлық файлдар** > **Ішкі сақтау орны** тармағын түртіңіз, осылайша мына опцияларды пайдаланыңыз (экранның жоғарғы жағында):

	файл реттегішін QSlide терезесінде ашуға мүмкіндік береді.
	Файлдарды немесе ақпаратты іздеуге мүмкіндік береді.
	Жаңа қалта жасауға мүмкіндік береді.
	Файлдар мен қалталарды басқа орынға тасымалдауға мүмкіндік береді.
	Файлдар мен қалталарды басқа орынға көшіруге мүмкіндік береді.
	Файлдар мен қалталарды жоюға мүмкіндік береді.
	Қосымша опцияларға қол жеткізуге мүмкіндік береді.

Диктофон

Дауыстық хабарламалар мен басқа дыбыс файлдарын жазу үшін диктофонды пайдаланыңыз.

Дыбыс немесе дауыс жазу

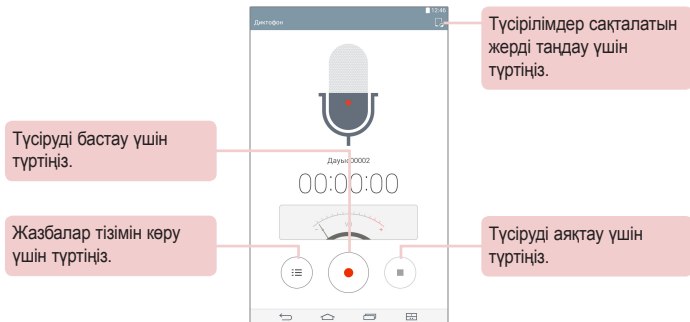

- Негізгі экранда **Қосымшалар**  > **Қосымшалар** қойындысы > **Диктофон**  тармағын түртіңіз.



ЕСКЕРТПЕ: қол жетімді жазу уақыты нақты жазу уақытынан басқаша болуы мүмкін.

Дыбысты жаднамаларды басқару



Диктофон жазбалары тізімі экранынан:

- **Жіберу** белгішесін  қол жетімді таңдауларды пайдаланып дыбысты жаднаманы ортақ пайдалану үшін түртіңіз.
- Жойғыңыз келетін дыбысты жаднамаларды таңдау үшін **Жою** белгішесін  түртіңіз.
- **Жіберу**, **Жою**, **Өзгерту**, **Қырку** немесе **Деректер** опциясын таңдау мақсатында мәтінмен жаднамасын ашу үшін, дыбысты жаднаманы түртіп тұрыңыз.



POLARIS Office 5

Polaris Office 5 — пайдаланушыларға әртүрлі office құжаттарын, соның ішінде Word, Excel және PowerPoint файлдарын кез келген жерде немесе кез келген уақытта мобильді құрылғылармен ыңғайлы көруге мүмкіндік беретін кәсіби мобильді кеңсе шешімі.

Жаңа құжат жасау үшін

- 1 Негізгі экранда **Қосымшалар**  > **Қосымшалар** қойындысы > **POLARIS Office 5**  тармағын түртіңіз.
- 2 Тіркеу бетінде электрондық поштаңызды тіркеңіз.

ЕСКЕРТПЕ: Тіркеу туралы ақпаратты өткізіп жіберу үшін **Өткізу** түймесін түртуіңізге болады.

- 3 Жаңа құжатты бастау үшін  түртіңіз.
- 4 Ашылмалы тізімде құжат түрін түртіңіз, одан кейін үлгі таңдаңыз.
- 5 Экранның жоғарғы жағындағы құралдар мен экрандық пернетақтаның көмегімен құжатқа мазмұн енгізіңіз.
- 6 Құжатпен жұмыс істеп болғаннан кейін,  белгішесін түртіңіз (экранның жоғарғы сол жақ бұрышынан), сосын оны сақтау үшін **Сақтау** (немесе жаңа құжат атын енгізу үшін **Түрінде сақтау** белгішесін) түртіңіз.
- 7 Құжат атын енгізіп, **Сақтау** белгішесін түртіңіз.

Құжатты құрылғыңызда көру және өңдеу үшін

Сіз енді файлдардың кең түрлерін, соның ішінде, Microsoft Office құжаттарын және Adobe PDF файлдарын, тікелей ұялы құрылғыларыңызда көре аласыз.

- 1 **POLARIS Office 5** қызметін ашып, құжатты іздеңіз.
- 2 Көргіңіз және өзгерткіңіз келген құжатты түртіңіз.
Құжаттарды POLARIS Office 5 арқылы көргенде, нысандар мен орналасу дәл бастапқы құжаттардағыдай болып қалады.
- 3 Құжатты өзгерту үшін  белгішесін түртіңіз.

Google+

Бұл Google+ қолданбасын Google әлеуметтік желі қызметі арқылы адамдармен байланыста болу үшін пайдаланыңыз.



Негізгі экраннан **Қосымшалар**  > **Қосымшалар** қойындысы > **Google**  > **Google+**  белгішесін түртіңіз.

ЕСКЕРТПЕ: Бұл қолданба аймаққа немесе қызмет провайдеріне байланысты қол жетімді болмауы мүмкін.

LG SmartWorld

LG SmartWorld функциясы қызықты мазмұн жинағын – қаріптер, тақырыптар, ойындар, қосымшалар ұсынады.

Планшеттен LG SmartWorld қолданбасын алу жолы

- 1 LG SmartWorld қызметіне өту үшін  > **Қосымшалар** > **Қосымшалар** қойындысын >  белгішесін түртіңіз.
- 2 **Жүйеге кіру** түймесін **басып**, LG SmartWorld үшін идентификаторды/құпия сөзді енгізіңіз. Әлі тіркелмеген болсаңыз, LG SmartWorld мүшелігін алу үшін **Тіркеу** опциясын түртіңіз.
- 3 Керекті мазмұнды жүктеп алыңыз.

- LG SmartWorld барлық жеткізушілерде немесе елдерде қолжетімді бола бермейді.

ЕСКЕРТПЕ: белгішесі болмаса ше?

- 1** Мобильді веб-браузерді пайдаланып, LG SmartWorld (www.lgworld.com) сайтына кіріп, еліңізді таңдаңыз.
- 2** LG SmartWorld қосымшасын жүктеп алыңыз.
- 3** Жүктелген файлды іске қосып орнатыңыз.
- 4** LG SmartWorld қызметіне  белгішесін түрту арқылы кіріңіз.

Тек LG SmartWorld веб-сайтындағы ерекше артықшылық

- 1** LG SmartWorld веб-сайтында берілген негізгі тақырыптар, пернетақта тақырыптары және қаріптері арқылы жеке ете отырып, смартфондағы өз стиліңізді жасаңыз. (Дегенмен, осы қызмет тек белгілі бір құрылғыларда болады. Қызметтің бар екенін LG SmartWorld веб-сайтынан тексеріңіз).
- 2** Тұрақты түрде берілетін кампанияларына қосыла отырып ерекше LG SmartWorld қызметін қолданыңыз.



Google қолданбалары

Google қолданбалары туралы

Gmail, Hangouts, Google Calendar және Google Maps қолданбаларының мобильді нұсқаларын қамтитын Google қолданбалары планшетіңізге жүктелген.

- 1 Google тіркелгісін орнату үшін, кез келген Google қолданбасын түртіңіз және пайдаланушы аты мен құпия сөзді енгізіп, кіріңіз.
- 2 Кіргеннен кейін, Google тіркелгісіндегі контактілеріңіз, электрондық поштаңыз және күнтізбеңіз планшетіңізбен автоматты түрде синхрондалады.



Google Maps қолданбасын іске қосу

- 1 Басты экраннан **Қосымшалар пернесі**  > **Maps**  перменін түртіңіз.
- 2  опциясын түртіңіз. Карта сіз орналасқан жерді көк шеңбер ортасында көрсетеді. Көрсеткі құрылғы бағытын көрсетеді. Нүкте айналасындағы мөлдір көк түсті шеңбер сіздің нақты орналасқан жеріңізді шеңбер ішінде көрсетеді.

Орналасқан орынға арналған мекенжай мен қосымша ақпаратты алу үшін:





- 1 Картадағы орналасқан жерді түртіп, ұстап тұрыңыз. Көше көрінісіндегі (қолжетімді болса) мекенжай мен нобайы бар жолақ экранның төменгі жағында ашылады.
- 2 Қосымша опцияларға кіру үшін жолақты жоғары қарай сүйреп, жіберіңіз.

Google Maps қолданбасын пайдалану:



- 1 Басты экраннан **Қосымшалар пернесі**  > **Maps**  пәрменін түртіңіз.
- 2 Ағымдағы карта көрінісін үлкейту немесе кішірейту үшін, саусақтарыңызбен шымшу немесе жаю қимылдарын орындаңыз.

НЕМЕСЕ



Экранның жоғарғы жағындағы әр белгішені түртіңіз.

-  (Іздеу) орналасқан жерді іздеуге арналған.
-  (Бағыттар) бағыттарды анықтауға арналған.
-  (Сіздің әрекетіңіз) таңдаулы орындарыңызға қатынауға арналған.
-  (Мәзір) картада берілген орындар мен қосымша ақпаратты қарауға арналған.

Орналасқан жерді іздеу үшін:

- 1 Картаны қарау кезінде,  белгішесін түртіңіз.
- 2 Іздеу жолағына өзіңіз іздейтін орынды енгізіңіз. Қызыл белгілер картадағы іздеу сәйкестіктерін көрсетеді.
 - Мекенжайды, қаланы немесе бизнес не мекеме түрін енгізе аласыз. Мысалы үшін, “Нью-Йорктегі театр”.
- 3 Атау мен саяхат туралы ақпаратты қамтитын жолақты көрсету үшін,  белгісін түртіңіз. Орналасқан жер туралы толығырақ ақпаратқа ие экранды, сонымен қатар бағыттарды анықтауға арналған опцияларды ашу үшін жолақты жоғары қарай сүйреп, тартыңыз.



Бағыттарды анықтау үшін:

- 1 Картаны қарау кезінде,  белгішесін түртіңіз.
 - 2 GPS функциясына "Соңғы пункт" өрісінде сіздің орналасқан жеріңізді және мақсатты орныңызды табуға мүмкіндік беру үшін, Бастапқы пункт өрісіне бастапқы орынды енгізіңіз немесе сол қаппында қалдырыңыз.
- Бағыттарды кері бұру үшін,  белгішесін түртіңіз.
- 3 Машинаға, қоғамдық көлікке, велосипед немесе жаяу жүру бағыттарына арналған белгішені түртіңіз.
 - 4 Сіздің межелі орныңызға дейінгі бағыттар көк жолмен көрсетіледі. Егер қаласаңыз, сұр түсті жолды таңдаңыз.
 - 5 Бағыттарды мәтін ретінде көру үшін, жолақты жоғары сүйреп тартыңыз немесе межелі орынды шарлау үшін  белгішесін түртіңіз.

Play Store

Play Store қызметі мыңдаған қызықты және пайдалы қолданбалар мен ойындарға шолу жасап, оларды жүктеп алуға мүмкіндік береді. Қолданбаға қатысты басқа пайдаланушылардың пікірлерін тексере аласыз немесе өз пікіріңізді де қалдыра аласыз. Егер сіз Play Store қызметінен қолданбаларды және ойындарды орнатсаңыз, олар планшет мәзіріндегі бұған дейін орнатылған қолданбалардың астыңғы жағында пайда болады және оларды саусағыңызбен төмен қарай жылжыту арқылы таба аласыз. Play Store қызметінен жүктелген қолданбаларды  > **My apps** пәрменін басу арқылы аша аласыз.

ЕСКЕРТПЕ:

- Ақылы қолданбаларды сатып алу үшін, Google Checkout™ арқылы төлеу әдісін орнату қажет. Кредит картасын пайдалануға немесе электрондық әмиян бойынша төлеуге мүмкіндігіңіз бар.
- Ойын немесе қолданбадан шығу қажет болғанда, Басты экранға қайтаратын Үй пернесін  немесе Артқа пернесін  пайдаланыңыз. Немесе ойын не қолданбадағы "Мәзір" (немесе Опциялар) тармағын таңдап, "Шығу" опциясын таңдаңыз. (Шығу опциясы ойын/қолданбаға байлансты өзгеруі мүмкін). Фондық режимде (Басты экранға оралғаннан кейін) жұмыс істеуін жалғастыра беретін қолданбалардан шығу батареяның қызмет көрсету мерзімін ұзартуға және қажетсіз деректер қолданысын қысқартуға көмектеседі.

Gmail

Gmail қолданбасы планшетті алғашқы рет баптау кезінде теңшеледі. Синхрондау баптаулар байланысты, телефондағы Gmail қолданбасы вебтегі Gmail тіркелгісімен автоматты түрде синхрондалады. Кіріс поштасындағы сөйлесулер әдепкі көріністе болады.

Келесі қосымша опциялар үшін **Мәзір белгішесін**  түртіңіз: **Refresh**, **Manage labels**, **Settings**, **Send feedback** және **Help**.

Жаңа хабарлама  – Жаңа хабарды жазуға мүмкіндік береді.

Іздеу  – Тіркелгіңізді іздеуге мүмкіндік береді.



Тіркелгілер және таңбашалар  – Тіркелгілер мен таңбашаларды көруге мүмкіндік береді.

ЕСКЕРТПЕ: Жаңа электрондық хат үшін жаңарту және тексеру үшін, экранды төмен қарай тартып, жіберіңіз.

Hangouts

Hangouts қолданбасы достарыңызбен нақты уақытта мәтін арқылы сөйлесуге мүмкіндік береді.



Hangouts қолданбасын ашу үшін

Басты экраннан **Қосымшалар пернесі**  > **Google**  > **Hangouts**  тармағын түртіңіз.

Hangouts чатынан шығу үшін

Hangouts басты бет экранында **Мәзір белгішесін**  > **Settings** > қажетті тіркелгіні > **Sign out** тармағын түртіңіз.

Достарыңызбен чат арқылы сөйлесу



- 1 Басты экраннан **Қосымшалар пернесі**  > **Google**  > **Hangouts**  тармағын түртіңіз.
- 2 Контактілер тізімін көру үшін **+** белгішесін түртіңіз. Ол қосылған Google тіркелгілерінің барлығын қамтиды.
- Контактілер тізіміндегі тұлға атын түртіңіз. Егер сіздің досыңыз Hangouts чатында әлі жоқ болса, досыңызды SMS арқылы шақыра аласыз.

НЕМЕСЕ



- Атын, электрондық пошта мекенжайын немесе нөмірін енгізу үшін, мәтін өрісін түртіңіз.
- 3 Қажетті мазмұнды түртіп, хабарды енгізіңіз.
- 4 **Жіберу**  опциясын түртіңіз.

Hangouts чатының тізімі



Чат экранындағы досыңызды түртіп, ұстап тұрыңыз. Төмендегі опцияларды орната аласыз.

	Хабарландыруларды өшіру үшін түртіңіз.
	Сөйлесуді мұрағаттау үшін түртіңіз.
	Сөйлесуді жою үшін түртіңіз.

Достарыңызды бұғаттау

- Досыңызды сізбен хабар алмасудан бұғаттау үшін, чат тізіміндегі досыңызды түртіңіз. **Мәзір белгішесін**  > **People & options** тармағын түртіңіз. Содан кейін бұғаттау опциясын түртіңіз.
- Досыңызды бұғатталғандар тізімінен алу үшін, чат тізіміндегі **Мәзір белгішесін**  > **Settings** > қажетті тіркелгі > **Blocked people** тармағын түртіңіз. Содан кейін тұлға атының жанындағы "Бұғаттан шығару" опциясын түртіңіз.









Hangouts баптаулар

- Чат тізімінен **Мәзір белгішесін**  келесі баптаулар таңдау үшін түртіңіз: **Set mood...**, **Invites**, **Snooze notifications**, **Archived Hangouts**, **Settings**, **Send feedback** және **Help**.
- Чатпен жазысу кезінде келесі баптаулар таңдау үшін **Мәзір белгішесін**  түртіңіз: **People & options**, **New group Hangout**, **Turn history off**, **Archive**, **Delete**, **Send feedback** және **Help**.

Ғаламтор

Бұл қолданбаны интернетті шолу үшін пайдаланыңыз. Шолғыш қайда болсаңыз да және нені көрсеңіз де тура планшетте ойындардың, музыканың, жаңалықтардың, спорттың, ойын-сауықтың және т.б. жылдам, толық түсті дүниесін береді.

Негізгі экранда **Қосымшалар**  > **Қосымшалар** қойындысы > **Ғаламтор**  тармағын таңдаңыз.

	QSlide іске қосу үшін түртіңіз.
	Бір бет артқа өту үшін түртіңіз.
	Бір бет алға, ағымдағы беттен кейін қосылатын бетке өту үшін түртіңіз. Бұл сізді алдыңғы бетке апаратын Артқа пернесін  басқан кезде болатынға қарама-қарсы нәрсе.
	Ағымдағы бетті жаңарту немесе тоқтату үшін түртіңіз.
	Негізгі экран бетіне өту үшін түртіңіз.
	Бетбелгілерге өту үшін түртіңіз.
	Қосымша опцияларға қол жеткізу үшін түртіңіз.



Бетті ашу

- Жаңа бет ашу үшін шолғыштың жоғарғы жағындағы  белгішесін түртіңіз.
- Басқа веб бетке өту үшін, бетті көру мақсатында экранның жоғарғы жағындағы қойындыны түртіңіз.

Бетбелгілер

Бетбелгіленген веб бетті ашу үшін, шолғыш құралдар тақтасындағы  белгішесін түртіп, біреуін таңдаңыз.

Жазбалар



Шолғыш құралдар тақтасындағы  белгішесін түртіп, жақында кірілген веб беттер тізімінен бір веб бетті ашу үшін **Жазбалар** қойындысын таңдаңыз. Журналды тазалау мақсатында  белгішесін басу арқылы барлық журналдарды тазалаңыз.

Оқу режимін пайдалану

Планшетіңіз оңайырақ оқуға арналған қарапайым веб бетін көрсетеді. Жаңалықтарды немесе блог хабарларын және басқа да мақалаларды ешбір кедергілерсіз көріңіз; оқу режимімен кедергісіз бетті оқи аласыз. Шолғыш құралдар тақтасындағы  белгішесін түртіңіз.

QSlide пайдалану

Бұл мүмкіндікті интернетке ағымдағы қолданбаны жаппастан қол жеткізу үшін пайдаланыңыз.

Шолғышта мазмұнды қарап жатқан кезде  белгішесін түртіңіз. Одан кейін планшетіңізде басқа ақпаратты шолуыңызға болады. Браузерді толық экранда көру үшін  опциясын түртіңіз.



Файлдарды жүктеп алу

Қандай файлдар жүктеп алынғанын көру үшін Downloads қолданбасын пайдаланыңыз.

Негізгі экранда **Қосымшалар**  > **Қосымшалар** қойындысы > **Жүктеулер**  тармағын түртіңіз.

Chrome

Ақпаратты іздеу және веб-беттерді шолу үшін Chrome шолғышын пайдаланыңыз.

Негізгі экранда **Қосымшалар**  > **Қосымшалар** қойындысы > **Chrome**  тармағын түртіңіз.

ЕСКЕРТПЕ: Бұл қолданба аймаққа және қызмет провайдеріне қарай қол жетімді болмауы мүмкін.

Веб беттерді көру

Мекенжай өрісін (экранның жоғарғы жағындағы) түртіп, веб мекенжайын немесе іздеу шартын енгізіңіз, сосын пернетақтадағы  пернесін түртіңіз.

Бетті ашу

- Жаңа бетке өту үшін шолғыштың жоғарғы жағындағы  белгішесін түртіңіз.
- Басқа веб бетке өту үшін, бетті таңдау мақсатында экранның жоғарғы жағындағы қойындыны түртіңіз.

Вебте дауыспен іздеу

Мекенжай жолын түртіңіз,  пәрменін түртіңіз, кілт сөзді айтыңыз да, пайда болған ұсынылған кілт сөздердің біреуін таңдаңыз.

ЕСКЕРТПЕ: Бұл мүмкіндік аймаққа немесе қызмет провайдеріне байланысты қол жетімді болмауы мүмкін.

Басқа құрылғылармен синхрондау

Бір Google тіркелгісімен кіргенде, екінші құрылғыда Chrome шолғышымен бірге пайдалану үшін ашық қойындыларды және бетбелгілерді синхрондаңыз.

Басқа құрылғыларда ашылған қойындыларды көру үшін **Мәзір белгішесін**  > **Other devices** белгішесін түртіңіз. Барлық құрылғыларда бір Google тіркелгісіне кіруіңіз қажет. Ашылатын веб бетін таңдаңыз.

Бетбелгілер қосу және көру

Бетбелгілер қосу үшін URL жолағындағы  белгішесін түртіңіз.

Бетбелгіленген веб бетті ашу үшін **Мәзір белгішесін**  > **Bookmarks** белгішесін түртіп, қалаған бетті таңдаңыз.

Chrome опциялары мәзірі

Келесі опцияларды ашу үшін **Мәзір белгішесін**  түртіңіз.

- **New tab** – Жаңа веб беті қойындысын ашу үшін түртіңіз.
- **New incognito tab** – Жаңа жасырын қойындыны ашу үшін түртіңіз.
- **Bookmarks** – Бетбелгіленген веб беттерді көрсетеді.

- **Other devices** – Басқа құрылғылардағы ашық веб беттерді көрсетеді.
- **History** – Шолынған деректерді көрсетеді (сіз кірген веб беттер).
- **Share...** – Сізге веб бетті ортақ пайдалануға мүмкіндік береді.
- **Print...** – Веб бетті басып шығару үшін түртіңіз. Желіңізде принтерді автоматты түрде табу үшін таңдаңыз немесе біреуін пайдалану үшін қолдап енгізіңіз.
- **Find in page** – Сізге ағымдағы веб беттен мәтін іздеуге мүмкіндік береді.
- **Add to homescreen** – Таңбашаны негізгі экрандағы ағымдағы бетке қосуға мүмкіндік береді.
- **Request desktop site** – Планшетте веб беттерді көріп жатқан кезде жұмыс үстелі торабын ашу үшін осы құсбелгіні қойыңыз.
- **Settings** – Chrome қолданбасына арналған баптаулар өзгертуге мүмкіндік береді.
- **Help & feedback** – Планшетте Chrome қолданбасын пайдалану туралы ақпаратты көрсетеді және сізге Chrome әзірлеушілері туралы пікір беруге рұқсат береді.

Баптаулар

Баптаулар мәзіріне қол жеткізу

1 Негізгі экранда **Қосымшалар**  > **Қосымшалар** қойындысы > **Баптаулар**  тармағын таңдаңыз.

НЕМЕСЕ

Негізгі экранда **Соңғы қолданбалар түймесі**  > **Жүйе баптаулары** белгішесін түртіп тұрыңыз.

2 Баптаулар санатын таңдаңыз және қалаған опцияны орнатыңыз.

СЫМСЫЗ ЖЕЛІЛЕР

Wi-Fi

Wi-Fi – Қол жетімді Wi-Fi желілеріне қосылу үшін Wi-Fi функциясын қосады.

Барлық қол жетімді Wi-Fi желілерінің тізімі көрсетіледі. Қосылғыңыз келген біреуін түртіңіз.

ЕСКЕРТПЕ: қол жетімді Wi-Fi желілерін іздеу үшін **Іздеу** белгішесін түртіңіз.

Төмендегі опцияларды пайдалану үшін **Мәзір белгішесін**  Wi-Fi мәзірінен түртіңіз.

WPS түймесі арқылы қосылу – Қауіпсіз Wi-Fi желісіне WPS түймесімен қосылуға мүмкіндік береді.

WPS PIN арқылы қосылу – Қауіпсіз Wi-Fi желісіне WPS PIN кодымен қосылуға мүмкіндік береді.

Желі қосу – Жаңа Wi-Fi желісін қолмен енгізуге мүмкіндік береді.



Wi-Fi Direct – Wi-Fi құрылғыларына ешбір кіру нүктесінсіз тікелей қосылуға мүмкіндік береді.

Қосымша Wi-Fi – Кеңейтілген Wi-Fi баптаулар ашады.

Интерактивті нұсқаулық – Wi-Fi функциясына арналған кейбір пайдалы нұсқаулықтарды көрсетеді.

КЕҢЕС! MAC мекенжайын алу әдісі

MAC сүзгілері бар кейбір сымсыз желілерде байланыс орнату үшін маршрутизаторға планшеттің MAC мекенжайын енгізу қажет болуы мүмкін.

MAC мекенжайын мына пайдаланушы интерфейсінен таба аласыз: Негізгі экраннан **Қосымшалар**  > **Баптаулар**  > **Wi-Fi** > **Мәзір белгішесін**  > **Қосымша Wi-Fi** > **MAC адресі** опциясын түртіңіз.

Bluetooth

Bluetooth функциясын пайдалану үшін Bluetooth сымсыз байланыс мүмкіндігін қосыңыз немесе өшіріңіз. Bluetooth мүмкіндігін іске қосу басқа Bluetooth құрылғыларымен жұптасуға және оларға қосылуға мүмкіндік береді.

Төмендегі опцияларды ашу үшін **Мәзір белгішесін**  Bluetooth мәзірінде түртіңіз.

Планшет атауын өңдеу – Жұптау және қосылу барысында оңай анықтау үшін планшетіңіздің атын өзгертеді. Планшетіңіздің жаңа атын енгізіп, **Сақтау** белгішесін түртіңіз.

Көріну уақыты өтті – басқа Bluetooth құрылғылары планшетіңізді жұптасу және қосылу үшін көре алатын уақыт мөлшерін орнатады. **2 минут, 5 минут, 1 сағат** және **Уақыты ешқашан бітпеу** опцияларын таңдай аласыз.

Қабылданған файлдарды көрсету – Bluetooth арқылы қабылданған файлдар тізімін көрсетеді.

Интерактивті нұсқаулық – Bluetooth функциялары туралы кейбір пайдалы оқулықтарды көрсетеді.

Ұялы деректер

Таңдалған уақыт кезеңі барысында деректердің қолданылуын көрсетеді. Қолданбаның деректер қолдануын көру үшін тізімнен бір қолданбаны түртіңіз.

Тарату және Қосылу

Деректерді ортақ пайдалану және басқа құрылғылармен қосылуға арналған әртүрлі опцияларды теңшеуге мүмкіндік береді.

SmartShare Beam – LG телефондарынан немесе планшеттерінен мультимедиа мазмұнын алуға мүмкіндік береді.

ЕСКЕРТПЕ: SmartShare Beam қызметін белсендіру үшін, Wi-Fi функциясын іске қосуыңыз қажет.

Медиа сервері – мультимедиа мазмұнын жақын жердегі құрылғылармен DLNA арқылы ортақ пайдалануға мүмкіндік береді.

Miracast – телефонның экраны мен дыбысын LG Miracast қорғағыш құралына немесе теледидарға сымсыз жолмен береді.

ЕСКЕРТПЕ: Miracast мүмкіндігін жылдам іске қосу үшін, Хабарландырулар тақтасындағы Miracast белгішесін түртіңіз. Шағылыстыру кезінде, Мобильді кіру орнын бір уақытта пайдалануға болмайды.

LG PC Suite – Компьютер мен планшет арасында музыка мен кескіндерді тасымалдауға мүмкіндік береді.

Модем ретінде пайдалану & Желілер

Интернетті пайдалану үшін немесе желі баптаулар орнату үшін, планшетке басқа құрылғыларды қосуға мүмкіндік береді.

USB-модем – USB модем ретінде пайдалану функциясын іске қосуға және деректерді ортақ пайдалану үшін басқа құрылғыларға қосылуға мүмкіндік береді.

Wi-Fi еңу нүктесі – Wi-Fi кіру орнын іске қосуға және Wi-Fi арқылы басқа құрылғыларды телефонға қосуға мүмкіндік береді.

Bluetooth байланыстырылды – Bluetooth модемі ретінде пайдалану функциясын іске қосуға және bluetooth арқылы планшетке басқа құрылғыларды қосуға мүмкіндік береді.

Анықтама – USB модем ретінде пайдалану, Wi-Fi модем ретінде пайдалану және Bluetooth модем ретінде пайдалану функциялары туралы ақпаратты білуге мүмкіндік береді.

Ұшақ режимі – Wi-Fi және Bluetooth сияқты барлық сымсыз байланыстарды өшіруге мүмкіндік береді.

Мобильді желілер – Планшеттегі деректерге кіру рұқсатын іске қосу немесе өшіру функциясын орнатуға мүмкіндік береді.

VPN – Виртуалды жеке желілерді (VPN) орнатуға және басқаруға мүмкіндік береді.

ҚҰРЫЛЫМ

Дыбыс

Дыбыс пішіні – дыбыс профилін **Дыбыс, Тек діріл** немесе **Үнсіз** күйіне орнатуға мүмкіндік береді.

Дыбыс деңгейлері – **Ескерту дыбыстары, Тұрту кері байланысы және жүйе** және **Музыка, видео, ойындар және медиа** үшін дыбысты реттеңіз.

Діріл күші – Қоңыраулар, хабарландырулар және сенсорлы кері байланыс үшін діріл күшін орнатуға мүмкіндік береді.

Ескерту дыбыстары – әдепкі хабарландыру дыбысын орнату мүмкіндігін береді.

Тұрту дыбыстары – түймелерді, белгішелерді және тұрту қимылына жауап беретін басқа экран элементтерін тұрткенде, планшетте дыбыс ойнататын етіп орнатуға мүмкіндік береді.

Экранды блоктау дыбысы – планшетті экранды құлыптау және ашу кезінде дыбысты ойнататын етіп орнатуға мүмкіндік береді.

Тұрткен кездегі діріл – планшеттің экранын тұрткенде дірілді орнатуға мүмкіндік береді.

Дисплей

Өзіндік бет экраны

Тақырып – Құрылғыңыз үшін экран тақырыбын орнатады.

Тұсқағаз – Негізгі экранда пайдаланылатын тұсқағазды орнатады.

Экран әсері – экрандарды ауыстыру үшін жүргізген кездегі әсерді орнатады.

Негізгі экран айналымына рұқсат ету – Негізгі экрандардың бір шетіне жеткен кезде қарама-қарсы бағытта қайта айналдыру қажеттілігін жоятын үздіксіз айналууды орнату үшін құсбелгі қойыңыз.

Үй сақтық көшірмелеу және қалпына келтіру – Қолданба мен виджеттің конфигурациялары мен тақырыптарын сақтық көшірмелеуге және қалпына келтіруге мүмкіндік береді.

Анықтама – Негізгі экран туралы ақпаратты көрсетеді.

Экранды құлыптау

Экран құлпын таңдау – Планшетті қорғайтын экран құлпының түрін орнатыңыз.

Экран әсері – Экранда жүргізу әсерінің опцияларын орнатады.

Тұсқағаз – Құлыптау экранына тұсқағазды орнатады. **Галерея** немесе

Тұсқағаздар жиынтығы тармақтарынан таңдаңыз.

Виджеттер – Құлыптау экранында виджеттерді көруге мүмкіндік береді.

Жаңа хабарлар – Құлыптау экранындағы жаңа хабарлардың хабарландыруларын көрсетуге мүмкіндік береді.

Сілтемелер – Сипап құлыптау экранында таңбашаларды өзгертуге мүмкіндік береді.

Иесі туралы ақпарат – Планшет жоғалған жағдайда Құлыптау экранында көрсетілетін байланыс мәліметін енгізуге мүмкіндік береді.

Құлыптау таймері – Экранның күту уақыты біткеннен экранның автоматты түрде құлыпталуына дейін қалған уақыт мөлшерін орнатады.

Қуат түймесі дереу құлыптайды – Қуат/құлып пернесі басылғанда экранды бірден құлыптау үшін құсбелгі қойыңыз. Бұл баптаулар Қауіпсіздік құлпы таймерінің баптаулар болдырмайды.

Жарықтығы – экранның жарықтығын реттеңіз. Сағат 12:00 - 6:00 аралығында жарықтықты 0% деңгейіне орнату үшін **Түнгі жарықтық** белгішесін түртіңіз.

Экран жарығының өшу уақыты – Экран автоматты түрде өшкенге дейінгі уақытты орнатыңыз.

Экранды өшіру әсері – Экран өшірулі кезде пайдаланылатын экран өшіру әсерін орнатады.

Экранды автоматты бұру – планшетті айналдырғанда бағдарды автоматты түрде ауыстыру үшін орнатыңыз.

Daydream функциясы – Қосу не өшіру үшін Арман қосқышын  түртіңіз. Қосу белгішесі орнатылған экран сақтағышын планшет доққа орнатылған және/немесе зарядталып жатқан кезде көрсетуге мүмкіндік береді. **Сағат** және **Google Photos** опцияларының бірін таңдаңыз.

ЕСКЕРТПЕ: Экрансақтағыш қосылып тұрғанда баяу зарядталуы мүмкін.

Шрифт түрі – дисплей шрифтінің түрін өзгерту.

Шрифт өлшемі: – дисплей қарпінің өлшемін өзгерту.

Зерделі экран – Құрылғы көздеріңіз экранға қарап тұрғанын анықтаса, экранды қосулы сақтайды.

Негізгі сенсорлы түймешіктер – Негізгі сенсорлы түймелердің және жолақтағы олардың орнын көрсету баптаулар орнатуға мүмкіндік береді. Сонымен қатар, сіз түсті және артқы фонды таңдай аласыз.

Қозғалыс сенсорын мөлшерлеу – сенсордың еңкейту және жылдамдық дәлдігін жақсартуға мүмкіндік береді.

Сақтау орны

ІШКІ САҚТАУ ОРНЫ – Құрылғының жадындағы орынның жалпы көлемін көрсетеді және деректердің қандай түрі көп орын алатындығын көрсетеді.

SD КАРТАСЫ – microSD картасындағы жадтың жалпы көлемін көрсетеді.

SD картасын салыңыз/шығару – microSD картасын планшетіңізге қосады және одан босатады, осылайша оның ішінде сақталған деректерге қатынасуға, картаны пішімдеуге немесе қауіпсіз шығаруға болады. Ешбір microSD картасы орнатылмаған болса, оны әлдеқашан босатқан болсаңыз немесе microSD картасын компьютеріңізге жалғаған болсаңыз, бұл баптаулар қатынасыз болады.

SD картаны өшіру – microSD картасындағы деректердің барлығын біржола жояды және оны планшетпен пайдалануға дайындайды.

Батарея

БАТАРЕЯ АҚПАРАТЫ – Құрылғының әрекеттері үшін жұмсалған батарея қуатын көріңіз. Батарея деңгейі пайыздық мөлшермен көрсетіледі. Қалған пайдалану уақыты да көрсетіледі.

Күй жолағындағы батарея қуатының пайызы – Күй жолағында батареяның пайыздық мөлшерін көрсетеді.

Батарея сақтаушы – Қуат үнемдеу элементтері үшін батареяны реттейді. Функциясы қосу үшін  қосқышын түртіңіз. Келесі опциялар үшін **Батарея сақтаушы** тармағын түртіңіз.

- **Батарея сақтаушыны қосу:** Батарея үнемдегіш қосылатын батарея деңгейін орнатыңыз.
- **Автосинхрондау:** Авто синхрондауды өшіреді.

- **Wi-Fi:** Деректер пайдаланылмаған кезде Wi-Fi өшіреді.
- **Bluetooth:** Қосылмаған кезде Bluetooth функциясын өшіреді.
- **Түрткенде дірілдеу:** сенсорлық жауап беру мүмкіндігін ажыратады.
- **Жарықтығы:** жарықтықты реттейді.
- **Экран жарығының өшу уақыты:** экран уақытын реттейді.

Анықтама – Қуат үнемдегіш туралы кейбір кеңестерді ашу үшін түртіңіз.

Smart cleaning

Пайдаланылмайтын қолданбаларды, сақталған файлдарды немесе уақытша интражелілік файлдарды басқара аласыз.

Қосымшалар

Қазіргі уақытта жұмыс істеп тұрған немесе жүктелген қолданбалар тізімін көрсетеді.

ЖҮКТЕЛГЕН, SD КАРТАСЫНДА, ҚОСЫЛҒАН және БАРЛЫҒЫ

қолданбалары туралы толық мәліметті көру мақсатында экранның жоғарғы жағындағы үш қойындының біреуін көру үшін солға не оңға сипаңыз.

Қосымша ақпаратын көргіңіз келген жазбаны түртіңіз, оны тоқтату үшін **Ықтиярсыз тоқтату** (немесе **Тоқта.**) белгішесін, сосын **ОК** белгішесін түртіңіз.

Әдепкі хабар алмасу қолданбасы

Әдепкі хабар қолданбасын таңдауыңызға болады.

Қос терезе

Көріністі бөлу – Толық экрандағы сілтемені түрткенде немесе электрондық пошта тіркемесін (тек суреттер) түрткен кезде құрылғыға автоматты түрде Қос терезені ашуға мүмкіндік береді.

Анықтама – Қос терезе мүмкіндігі туралы пайдалы ақпаратты көрсетеді.

ЖЕКЕ

Есептік жазбалар & синхрондау

Белсенді жұмыс істеп жатқан-жатпағыныңызға қарамастан, қолданбаларға деректерді фонда синхрондауға мүмкіндік береді.

Деректерді автоматты түрде қадамдастыру мүмкіндігін ажыратылса, батарея қуаты үнемделеді және деректерді қолдануды төмендейді (бірақ жоймайды).

Бұлт

Бұлт есептік жазбасын қосу үшін **Есептік жазба қосу** белгішесін түртіңіз. Бұлт есептік жазбаларына осы мәзірден кіресіз. Файлдарды жүктеп салу үшін **Мәзір белгішесін**  түртіңіз.

Пайдаланушы

Бұл мәзір сіз жасаған ағымдағы пайдаланушыларды көрсетеді.

Пайдаланушы қосу – Планшетке жаңа тіркелгі қосуға және бірнеше пайдаланушы функциясын пайдалануға мүмкіндік береді.

Орналасу жері

Режимі

- **Жоғары дәлдік (GPS және желілер)** – Орынды анықтау үшін GPS және Wi-Fi желілерін пайдаланыңыз.
- **Батарея зарядын үнемдеу (Тек желілер)** – Орынды анықтау үшін Wi-Fi желілерін пайдаланыңыз.
- **Тек құрылғы сенсорлары (Тек GPS)** – орныңызды көрсету үшін GPS жүйесін пайдаланыңыз.

СОҢҒЫ ОРНАЛАСҚАН ЖЕР АҚПАРАТЫН СҰРАУ – Сіздің орналасқан жеріңіз туралы жақында сұраған қолданбаларды көрсетеді.

Камера – Құрылғыға фотосуреттерді және бейнелерді олардың орналасқан жерлерімен белгілеуге мүмкіндік береді.

Google Location Reporting – Google орынды анықтау баптаулар көруге мүмкіндік береді.

Қауіпсіздік

Планшетті шифрлау – Қауіпсіздік мақсатында планшеттегі деректерді шифрлауға мүмкіндік береді. Планшетті іске қосқан сайын оның шифрін ашу үшін PIN немесе құпия сөзді енгізуіңіз қажет болады.

SD карта сақтау орнын шифрлау. – Қауіпсіздік мақсатында MicroSD картасындағы деректерді шифрлауға мүмкіндік береді.

SIM карта құлпын орнату – PIN кодын пайдалану қажет болғанда, оны орнатуға немесе PIN коды орнатылған болса, оны ауыстыруға мүмкіндік береді.

Құпия сөзді көрсетіп теру – терген кезде жасырын кілтсөздің соңғы таңбасын көрсетеді.

Құрал басқарушылар – Планшет әкімшілерін көріңіз немесе ажыратыңыз.

Белгісіз көздер – Play Store қызметінен басқа қызметтерден қолданбаларды орнатуға мүмкіндік береді.

Қолданбаларды растау – Зиян тигізуі мүмкін қолданбаларды орнатуға рұқсат бермеңіз немесе ескерту жасаңыз.

Ескерту – жүйеден немесе орнатылған қосымшалардан жіберілген барлық ескертулерді оқу үшін ескертулер алуға мүмкіндік береді.

Сақтау орнының түрі – Сертификаттар үшін сақтау орынның түрін көрсетеді.

Сенімді тіркелгі деректері – сенімді СА куәліктерін көрсетеді.

Сақтау орнынан орнату – шифрланған сертификаттарды орнату үшін таңдаңыз.

Анық тіркелгі деректері – барлық куәліктер жойылады.

Тіл және пернетақта

Тіл және пернетақта баптаулар планшетіңіздегі тілді таңдау және экрандық пернетақтаны, соның ішінде сөздікке қосқан сөздерді конфигурациялау үшін пайдаланыңыз.

Сақтық көшірме және қайта орнату

Деректерге резервтік көшірме жасау – Google серверіне баптаулар мен қолданба деректерінің сақтық көшірмесін жасау үшін орнатыңыз.

Сақтық көшірме тіркелгісі – Деректердің сақтық көшірмесін жасағыңыз келетін тіркелгіні орнатыңыз.

Автоматты түрде қайта орнату – қолданбаларды құрылғыға қайта орнатқанда, баптаулар және қолданба деректерін қалпына келтіру үшін орнатыңыз.

LG Backup қызметі – Құрылғыдағы барлық ақпараттың сақтық көшірмесін жасайды және деректер жоғалған немесе ауыстырылған кезде оны қалпына келтіреді. Қосымша ақпарат алу үшін 124-бетке жүгініңіз.

Зауыттық деректерді қалпына келтіру – баптаулар зауыттық әдепкі мәндеріне қайтарады және барлық деректерді жояды. Егер планшетті осы әдіспен қалпына келтірсеңіз, сізден алғашқы рет Android жүйесін қосқанда сұралған ақпаратты қайта енгізуіңізді сұрайды.

ЖҮЙЕ

Жылдам перне

Белгіше пернелерін қосуға және өшіруге мүмкіндік береді.

Күн мен уақыт

Күндер қалай көрсетілетінін орнату үшін Күн және уақыт баптаулар тармағын пайдаланыңыз. Сондай-ақ, осы баптаулар ұшқыр желіден алынған ағымдағы уақыттан басқа өзіңіздің жеке уақытыңызды және уақыт белдеуін орнату үшін пайдалануыңыз мүмкін.

Қол жетімділік

Планшетте орнатылған арнайы мүмкіндіктердің қосылатын модульдерін реттеу үшін Арнайы мүмкіндіктер баптаулар пайдаланыңыз.

ЕСКЕРТПЕ: Таңдау мүмкін болуы үшін қосымша қосылатын модульдерді қажет етеді.

TalkBack – Көзі нашар көретін адамдарға ауызша жауап беріп көмектесетін TalkBack функциясын орнатуға мүмкіндік береді. Оны қосу үшін экранның жоғарғы оң жақ бұрышындағы TalkBack қосқышын  түртіңіз. TalkBack баптаулар реттеу үшін экранның астыңғы жағындағы **Баптаулар** түймесін түртіңіз.

Шрифт өлшемі: – Мәтіннің өлшемін үлкейту үшін құсбелгі қойыңыз.

Инвертирование цвета – Экран мен мазмұнның түстерін ауыстыру үшін құсбелгі қойыңыз.

Түсті реттеу – Экранды үлкенірек түс контрастымен көру баптаулар орнатады. Оны қосу үшін қосқышты  түртіңіз. Одан кейін экранды түртіп, пайдаланғыңыз келген түс контрасты көрінгенше кез келген бағытта экран арқылы сүйреңіз.

Сенсорлы ұлғайту – Экранды үш рет түрту арқылы үлкейту және кішірейтуге мүмкіндік береді.

Экрандағы көлеңкелер – Экранның фон жарығын көмескі етеді.

Қол жетімділік таңбашасы – Бұл мүмкіндікті арнайы мүмкіндіктерді екі қадам арқылы жылдам іске қосуға мүмкіндік беру үшін іске қосыңыз.

Мәтінді сөзге айналдыру шығысы – қажетті мәтінді сөзге айналдыру механизмін және сөйлеу жылдамдығын орнатады. Сондай-ақ сөз синтезінің қысқаша көрсетілімін ойнатады. Әдепкі тіл күйі де көрсетіледі.

Аудио түрі – Дыбыс түрін орнатады. **Моно** немесе **Стерео** режимін таңдаңыз.

Дыбыс балансы – Дыбыс бағытын орнатады. Сырғыту жолағындағы орнату үшін сырғытпаны жылжытыңыз.



Барлық дыбыстарды өшіру – Барлық дыбыстарды өшіреді.

Тақырып – Есту мүмкіндігі нашар адамдарға тақырып баптаулар реттеуге мүмкіндік береді. Функциясы қосу үшін  қосқышын түртіңіз. Тіл, мәтін өлшемі және тақырып мәнері опцияларын қажетінше орнатыңыз.

Түртуге жауап беру уақыты – Түрту және жауап беру уақытын орнатады. **Қысқа**, **Орташа** және **Ұзын** опцияларын таңдаңыз.

Touch assistant – Жиі орындалатын әрекеттерге оңай қол жеткізуге мүмкіндік беретін түрту тақтасын көрсетеді.

Экран жарығының өшу уақыты – Экран өшерден бұрын уақыт мөлшерін орнатады.

Басқару аймақтарын түрту – Осы мүмкіндікті іске қосу үшін осы  қосқышты түртіңіз. Экранның таңдалған аймақтарында сізге сенсорлы басқару мүмкіндігін шектеуге мүмкіндік береді. Мүмкіндікті іске қосу және ажырату үшін **Дыбысты азайту**  және **Үй түйме**  белгішелерін бір уақытта басыңыз.

Экранды автоматты бұру – құрылғының бағдарына байланысты (портрет немесе альбомдық) құрылғының экранды бұруына рұқсат ету үшін құсбелгі қойыңыз.

Құпия сөздің дауыс растауы – құпия сөздерді енгізу барысында сөйлеп растау мүмкін қосу құсбелгісі.

Арнайы мүмкіндіктерді баптаудың жылдам пернелер тіркесімі – Негізгі түймені үш рет басқан кезде таңдалған мүмкіндіктерді жылдам және оңай ашу мүмкіндігін орнатады.

Бір түрту арқылы енгізу – LG пернетақтасындағы әрбір саусақ түртуі әріпті/таңбаны енгізеді.

Quick Cover

Бұл мәзірді Quick Cover мүмкіндігін пайдаланып жатқан кезде экранды автоматты түрде қосу не өшіру үшін іске қосыңыз.

Басып шығару

Белгілі бір экрандардағы (Chrome ішінде көрсетілетін веб беттер) мазмұнды Android құрылғыңыз қосылған Wi-Fi желісіне қосылған принтер арқылы басып шығаруға мүмкіндік береді.

Планшет туралы

Бұл мәзір сізге бағдарламалық құралыңыздың жаңартуларын басқаруға және планшетіңізге қатысты әр түрлі ақпаратты көруге мүмкіндік береді.

Планшет атауы – Планшет атын орнатуға мүмкіндік береді.

Жаңарту орталығы – қолданба және бағдарламалық құрал жаңартуларын тексеруге мүмкіндік береді.

Желі – Планшеттің желі туралы ақпараттарын көруге мүмкіндік береді.

Мәртебе – Планшеттің телефон нөмірін, IMEI және IMEI SV ақпараттарын көруге мүмкіндік береді.

Батарея – Батарея күйін, батарея деңгейін және батареяны пайдалану туралы ақпаратты көруге мүмкіндік береді.

Жабдық туралы ақпарат – модуль нөмірін, IP мекенжайын, жұмыс істеу уақытын, CSN, Wi-Fi MAC және Bluetooth мекенжайларын көруге мүмкіндік береді.

Бағдарламалық жасақтама туралы ақпарат – Android нұсқасын, ядро нұсқасын, құрылым нөмірін және бағдарламалық құрал нұсқасын көруге мүмкіндік береді.

Құқықтық ақпарат – Сізге LG бағдарламалық құралының құқықтық құжаттарын көруге, бастапқы лицензияларды ашуға және Google құқықтық ақпаратын көруге мүмкіндік береді.

Құрылғы деректерін сақтық көшіру және қалпына келтіру туралы

Кез келген бағдарламалық құралды жаңартпастан бұрын, сақтық көшірме файлын үнемі жасап, ішкі жад құралына сақтау отыруға кеңес беріледі. Ағымдағы сақтық көшірме файлын жад картасына сақтау кездейсоқ құрылғыңызды жоғалтып, ұрлатып немесе зақымдап алсаңыз, құрылғы деректерін қалпына келтіруге мүмкіндік береді.



Бұл LG Backup қолданбасы LG смартфондары мен планшеттері, басқа бағдарламалық құрал нұсқалары не амалдық жүйе нұсқалары арасында қолданылады. Нәтижесінде жаңа LG смартфондарын және планшеттерін сатып алғаныңызда, ағымдағы құрылғы деректерінің сақтық көшірмесін жаңа құрылғыға көшіруге болады.

Егер смартфон не планшетке LG сақтық көшіру қолданбасы алдын ала жүктелген болса, деректердің көбісін, соның ішінде жүктеп алынған және алдын ала орнатылған қолданбалар, бетбелгілер, күнтізбе жазбалары, контактілер, негізгі экран баптаулар мен жүйе баптаулар сақтық көшіруге және қалпына келтіруге болады. Сондай-ақ келесі әрекеттерді орындай аласыз:

- Құрылғының қолмен жасалатын сақтық көшірмесін орындау.
- Құрылғының автоматты сақтық көшіру әрекеттерін жоспарлау.
- Құрылғы деректерін қалпына келтіру.



АБАЙЛАҢЫЗ! Батарея зарядының жеткіліксіздігінен сақтық көшірме немесе қалпына келтіру әрекеттері кезінде кездейсоқ тоқтап қалудан қорғау үшін әрдайым батареяны толық зарядтап отыру керек.

Планшет деректерін Вакүр қолданбасымен сақтық көшіру

- 1 Негізгі экраннан **Қосымшалар**  > **Баптаулар**  > **Сақтық көшірме және қайта орнату** > **LG Вакүр қызметі** > **Резервтік көшірме** опциясын түртіңіз.
- 2 Сақтық көшірме орнының экранынан, **Ішкі сақтау орны** немесе **SD картасы** тармағын түртіңіз де, содан кейін **Келесі** тармағын түртіңіз.
- 3 Сақтық көшірмесін жасағыңыз келген элементтерге құсбелгіні қойып, **Келесі** тармағын таңдаңыз.
- 4 Экранда берілген ақпаратты оқыңыз, сосын **Бастау** белгішесін түртіңіз.
- 5 Барлық таңдалған файлдардың сақтық көшірмесі жасалғанда, **Сақтық көшірме жасау аяқталды** хабарын көресіз.

Сақтық көшірмелерді автоматты түрде жасауды жоспарлау



Жоспарлау баптаулар байланысты планшеттегі деректердің сақтық көшірмесін автоматты түрде жасау мүмкіндігін де қосуға болады. Мұны орындау үшін келесі қадамдарды орындаңыз:

- 1 Негізгі экраннан **Қосымшалар**  > **Баптаулар**  > **Сақтық көшірме және қайта орнату** > **LG Вакүр қызметі** > **Жоспарланған сақтық көшірмелеу** опциясын түртіңіз.
- 2 **Сақтық көшірме элементтері** түймесін түртіңіз де, резервтік көшірмесін жасау қажет элементтің жанына құсбелгі қойыңыз.

- 3 **Сақтық көшірме орны** белгішесін түртіп, **Ішкі сақтау орны** немесе **SD картасы** опциясын түртіңіз.
- 4 Сақтық көшірме уақытын және жоспарланған сақтық көшірме файлдарын орнатыңыз.
- 5 Автоматты сақтық көшірмелерді іске қосу үшін  қосқышын түртіңіз.

Планшет деректерін қалпына келтіру

ЕСКЕРТПЕ: Планшетке сақталатын барлық файлдар сақтық көшірме файлын қалпына келтірілмес бұрын жойылады. сақтық көшірме файлын басқа орынға міндетті түрде көшіріңіз.

- 1 Негізгі экраннан **Қосымшалар**  > **Баптаулар**  > **Сақтық көшірме және қайта орнату** > **LG Backup қызметі** > **Файлды қалпына келтіру және басқару** опциясын түртіңіз.
- 2 Қалпына келтіру экранында қалпына келтіру қажет деректерді қамтитын сақтық көшірме файлын таңдаңыз.
- 3 Қалпына келтіргіңіз келген элементті белгілеп, оны планшетке қалпына келтіру үшін **Келесі** опциясын таңдаңыз.

ЕСКЕРТПЕ: Планшет деректері сақтық көшірме мазмұнымен ауыстырылатынын ескеріңіз.

- 4 Сақтық көшірме файлы шифрланған болса, шифрлау үшін орнатылған құпиясөзді теріңіз.
- 5 Барлық таңдалған файлдар қалпына келтірілгенде, планшет автоматты түрде қайта қосылады.

ЕСКЕРТПЕ: сақтық көшірмелерді қосымша қорғаныш үшін шифрлау мақсатында сақтық көшірме жасау кезінде **Сақтық көшірме файлдарын құлыптау** опциясын орната аласыз.

LG сақтық көшірме қызметінің негізгі экранында **Мәзір белгішесін**  > **Кілтсөз орнату** түймесін түртіңіз, құпия сөзді енгізіңіз және құпия сөзді ұмытқан жағдайда қажет көмексөзді енгізіңіз. Құпиясөзді орнатқан соң, сақтық көшірме жасағыңыз/қалпына келтіргіңіз келген сайын оны енгізіп отыру керек.

Планшеттің бағдарламалық құралын жаңарту

Планшеттің бағдарламалық құралын жаңарту



Бұл функция планшеттің микробағдарламасын қызмет көрсету орталығына бармастан, ыңғайлы түрде интернет арқылы ең соңғы нұсқасына жаңартуға мүмкіндік береді. Осы функцияны пайдалану жолы туралы қосымша ақпарат алу үшін: <http://www.lg.com>

Планшеттің микробағдарламасын жаңарту кезінде пайдаланушының толық назары қажет болатындықтан, жалғастырмас бұрын, әр қадамда пайда болатын нұсқаулар мен ескертпелерді тексеріңіз. Жаңарту кезінде USB кабелін немесе батареяны алу планшетті қатты зақымдауы мүмкін екенін ескеріңіз.

LG планшетінің бағдарламалық құралын OTA (сымсыз тасымалдау) стандарты арқылы жаңарту

Бұл мүмкіндікті пайдаланып, планшеттің бағдарламалық құралын USB деректер кабелін жалғау қажеттілігінсіз, ыңғайлы түрде OTA стандарты арқылы жаңартуға болады. Бұл мүмкіндік тек LG компаниясы құрылғыңыз үшін бағдарламалық құралдың жаңа нұсқасын шығарған кезде қолжетімді болады. Алдымен, планшеттегі бағдарламалық құрал нұсқасын тексеруге болады:

Негізгі экраннан **Қосымшалар**  > **Баптаулар**  > **Планшет туралы** > **Бағдарламалық жасақтама туралы ақпарат** опциясын түртіңіз.

Планшеттің бағдарламалық құралын жаңартуды орындау үшін, Негізгі экраннан **Қосымшалар**  > **Баптаулар**  > **Планшет туралы** > **Жаңарту орталығы** > **БҚ жаңартпасы** > **Жаңартуды қазір тексеру** опциясын түртіңіз.

ЕСКЕРТПЕ: LG компаниясы бағдарламалық құрал жаңартуларын өз қалауынша тек таңдаулы үлгілерге қол жетімді ету құқығын өзінде қалдырады және бағдарламалық құралдың ең соңғы нұсқасы планшеттердің барлық үлгілері үшін қол жетімді болатынына кепілдік бермейді.

ЕСКЕРТПЕ: жеке деректеріңіз—соның ішінде Google тіркелгісі мен барлық басқа тіркелгілеріңіз туралы ақпарат, жүйе/қолданба деректері мен баптаулар, барлық жүктеп алынған қолданбалар және DRM лицензияңыз — планшеттің бағдарламалық құралын жаңарту процесі кезінде жоғалуы мүмкін. Сондықтан, LG компаниясы планшеттің бағдарламалық құралын жаңартпастан бұрын жеке деректердің сақтық көшірмесін жасауды ұсынады. LG компаниясы жеке деректердің жоғалуына жауапты болмайды.

Қосалқы құралдар

Планшетпен бірге пайдалану үшін төмендегі қосалқы құралдарды қолдануға болады. (Төменде берілген элементтер қосымша болуы мүмкін.)

Саяхат адаптері

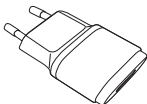

USB кабелі



Жылдам
бастаудың
қысқаша
нұсқаулығы



ЕСКЕРТПЕ:

- Әрдайым тек түпнұсқа LG қосалқы құралдарын пайдаланыңыз. Бұлай істемеу кепілдікті жоюы мүмкін.
- Аймақтарға қарай, көмекші құралдар әртүрлі болуы мүмкін.

Ақауларды жою

Бұл тарауда планшетті пайдаланғанда кездесуіңіз мүмкін кейбір ақаулар тізілген. Кейбір ақаулар қызмет көрсетушіге хабарласуды талап етеді, алайда көбінесе оларды өз бетіңізше түзетуге болады.

Хабар	Мүмкін себептері	Ықтимал түзету шаралары
Қолданбаларды орнату мүмкін емес	Қызмет провайдері тарапынан қолдау жоқ немесе тіркелуді талап етеді.	Қызмет провайдеріне хабарласыңыз.
Зарядтау қатесі	Батарея зарядталмаған.	Батареяны зарядтаңыз.
	Сыртқы температура тым ыстық немесе суық.	Планшеттің қалыпты температурада зарядталып жатқанын тексеріңіз.
	Түйіспе ақауы	Зарядтағышты және оның планшетпен байланысын тексеріңіз.
	Кернеу жоқ	Зарядтағышты басқа розеткаға қосыңыз.
	Зарядтағыш зақымданған	Зарядтағышты ауыстырыңыз.
	Зарядтағыш түрі қате	Тек түпнұсқа LG қосалқы құралдарын қолданыңыз.

Хабар	Мүмкін себептері	Ықтимал түзету шаралары
Фотосуреттерді алу/жіберу мүмкін емес	Жад толы	Планшеттен кейбір кескіндерді жойыңыз.
Файлдар ашылмайды	Қолдау көрсетілмейтін файл пішімі	Қолдау көрсетілетін файл форматтарын тексеріңіз.
Дыбыс жоқ	Дірілдеу режимі	Дірілдеу немесе үнсіз режимде емес екеніңізді тексеру үшін дыбыс мәзірінің баптаулар күйін тексеріңіз.



ENGLISH

User Guide

- Screen displays and illustrations may differ from those you see on actual device.
- Some of the contents of this guide may not apply to your device, depending on the software and your service provider. All information in this document is subject to change without notice.
- This device is not suitable for people who have a visual impairment due to the touch screen keyboard.
- Copyright ©2014 LG Electronics, Inc. All rights reserved. LG and the LG logo are registered trademarks of LG Group and its related entities. All other trademarks are the property of their respective owners.
- Google™, Google Maps™, Gmail™, YouTube™, Hangouts™ and Google Play™ are trademarks of Google, Inc.

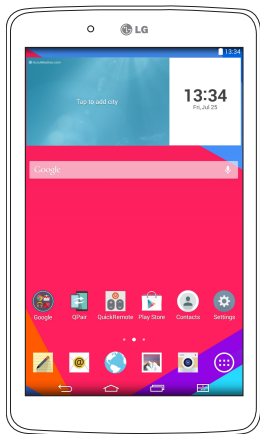

Table of contents

About this user guide	5	Double-tap	31
About this user guide	5	Pinch-to-Zoom	31
Trademarks.....	6	Rotate the screen	31
DivX HD.....	6	Home screen	31
Guidelines for safe and efficient use	7	Customizing the Home screen.....	33
Important notice	17	Opening, switching, and stopping apps	33
Getting to know your device	21	Using Dual window.....	34
Tablet Overview.....	21	Customizing app icons on the Home screen.....	35
Charging your tablet	23	Quick access	36
Optimizing Battery Life	24	Notifications	36
To extend the life of your battery.....	24	Accessing notifications.....	37
To view the battery charge level.....	25	Quick Settings on the Notifications Panel.....	37
To monitor and control what uses the battery	25	To rearrange Quick Setting options on the Notification Panel	38
Installing the SIM card	25	QSlide apps on the Notifications Panel.....	38
Inserting a microSD card	26	Using the QSlide apps	38
Removing the microSD card	27	Notification icons on the Status Bar.....	38
Formatting the microSD card	28	Multiple Users	40
Locking and unlocking the screen	28	QSlide	41
Turning the screen on using the KnockON feature	29	Capturing a Screenshot	43
Unlocking your screen using the Knock Code feature.....	29	Using QuickMemo+ to capture a screenshot	43
Your Home screen	30	Using Capture plus to capture a screenshot of the browser.....	43
Touch screen tips	30	Text Input Methods	44
Tap or touch.....	30	Enter suggested word using gesture control	44
Touch and hold.....	30	Entering special characters	45
Drag.....	30		
Swipe or slide	31		

Using Clip Tray.....	46
Google account setup.....	47
Connecting to Networks and Devices	48
Wi-Fi	48
Connecting to Wi-Fi networks.....	48
Turning Wi-Fi on and connecting to a Wi-Fi network	48
Bluetooth	49
Turning on Bluetooth and pairing up your tablet with a Bluetooth device	49
Send data using the Bluetooth feature	50
Receive data using the Bluetooth feature	50
SmartShare	51
Enjoying the content via a variety of devices	51
Playing/Sending.....	51
Enjoying the content from Nearby devices	51
Connecting devices.....	51
Searching other devices	52
Using the content from the Cloud	52
Using the Cloud	52
QPair	52
PC connections with a USB cable.....	55
Transferring music, photos and videos using the Media device (MTP) mode	55
Synchronize with Windows Media Player	55
PC connections with a USB cable for Mac OS X users.....	56
Contacts	57
Searching for a contact	57
Adding a new contact	57
Favorite Contacts.....	57
Creating a group.....	58
Messaging	59
Conversation view.....	59
Sending a message.....	59
Using smilies.....	60
Changing your message settings	60
E-mail	61
Managing an email account.....	61
Working with account folders	62
Composing and sending email.....	62
Receiving emails.....	62
Entertainment.....	63
Camera	63
Getting to know the viewfinder	63
Using the advanced settings	64
Taking a photo	64
To zoom in or out.....	65
Gesture shot.....	65
Once you've taken a photo.....	65
Viewing your saved photos	67
Recording a video	67
Watching your saved videos.....	67
Gallery	68
Viewing pictures	68
Playing videos.....	69
Deleting images and videos.....	69
Setting as wallpaper.....	69

Slideshow.....	69	Using QSlide.....	92
Video.....	70	Download files.....	92
Playing a video.....	70	Chrome	92
Music	71	Viewing web pages.....	93
Transfer music using Media device		Opening a page.....	93
(MTP) mode.....	71	Searching the web by voice.....	93
Playing a song.....	72	Syncing with other devices.....	93
Tools	74	Adding and viewing bookmarks.....	94
QuickMemo+.....	74	Chrome Options menu.....	94
QuickRemote.....	76	Settings	95
Clock.....	77	Access the Settings menu.....	95
Calculator.....	78	WIRELESS NETWORKS.....	95
Calendar.....	78	DEVICE.....	98
Tasks.....	79	PERSONAL.....	102
File Manager.....	80	SYSTEM.....	105
Voice Recorder.....	81	LG Backup	108
POLARIS Office 5.....	82	About backing up and restoring	
Google+.....	83	device data.....	108
LG SmartWorld.....	83	Backup your tablet data.....	109
Google Applications	85	Scheduling automatic backups.....	109
About Google applications.....	85	Restoring tablet data.....	109
Launch Google Maps.....	85	Tablet software update	111
Play Store.....	87	Tablet software update.....	111
Gmail.....	88	LG tablet software update via	
Hangouts.....	88	Over-the-Air (OTA).....	111
The Web	91	Accessories	113
Internet.....	91	Troubleshooting	114
Opening a page.....	91		
Bookmarks.....	92		
History.....	92		
Using Reader mode.....	92		

About this user guide

About this user guide

- Before using your device, please carefully read this manual. This will ensure that you use your device safely and correctly.
- Some of the images and screenshots provided in this guide may appear differently on your tablet.
- Your content may differ from the final product, or from software supplied by service providers or carriers. This content may be subject to change without prior notice. For the latest version of this manual, please visit the LG website at www.lg.com.
- Your device's applications and their functions may vary by country, region, or hardware specifications. LG cannot be held liable for any performance issues resulting from the use of applications developed by providers other than LG.
- LG cannot be held liable for performance or incompatibility issues resulting from edited registry settings being edited or operating system software being modified. Any attempt to customize your operating system may cause the device or its applications to not work as they should.
- Software, audio, wallpaper, images, and other media supplied with your device are licensed for limited use. If you extract and use these materials for commercial or other purposes is, you may be infringing copyright laws. As a user, you are fully and entirely responsible for the illegal use of media.
- Additional charges may be applied for data services, such as messaging, uploading and downloading, auto-syncing, or using location services. To avoid additional charges, select a data plan that is suitable for your needs. Contact your service provider to obtain additional details.

Trademarks

- LG and the LG logo are registered trademarks of LG Electronics.
- All other trademarks and copyrights are the property of their respective owners.



ABOUT DIVX VIDEO: DivX® is a digital video format created by DivX, LLC, a subsidiary of Rovi Corporation. This is an official DivX Certified® device that has passed rigorous testing to verify that it plays DivX video. Visit divx.com for more information and software tools to convert your files into DivX videos.

ABOUT DIVX VIDEO-ON-DEMAND: This DivX Certified® device must be registered in order to play purchased DivX Video-on-Demand (VOD) movies. To obtain your registration code, locate the DivX VOD section in your device setup menu. Go to vod.divx.com for more information on how to complete your registration.

DivX Certified® to play DivX® video up to HD 720p, including premium content.

DivX®, DivX Certified® and associated logos are trademarks of Rovi Corporation or its subsidiaries and are used under license.

Notice: Open Source Software

To obtain the corresponding source code under GPL, LGPL, MPL and other open source licences, please visit <http://opensource.lge.com/>
All referred licence terms, disclaimers and notices are available for download with the source code.

Guidelines for safe and efficient use

Please read these simple guidelines. Not following these guidelines may be dangerous or illegal.

Should a fault occur, a software tool is built into your device that will gather a fault log. This tool gathers only data specific to the fault, such as signal strength and applications loaded. The log is used only to help determine the cause of the fault. These logs are encrypted and can only be accessed by an authorized LG Repair centre should you need to return your device for repair.

Exposure to radio frequency energy

Radio wave exposure and Specific Absorption Rate (SAR) information.

This tablet device model LG- V490 has been designed to comply with applicable safety requirements for exposure to radio waves. These requirements are based on scientific guidelines that include safety margins designed to assure the safety of all persons, regardless of age and health.

- The radio wave exposure guidelines employ a unit of measurement known as the Specific Absorption Rate (SAR). Tests for SAR are conducted using standardised methods with the device transmitting at its highest certified power level in all used frequency bands.
- While there may be differences between the SAR levels of various LG device models, they are all designed to meet the relevant guidelines for exposure to radio waves.
- The SAR limit recommended by the International Commission on Non-ionizing Radiation Protection (ICNIRP) is 2 W/kg averaged over 10 g of tissue.

- The highest SAR value for this device when worn on the body, as described in this user guide, is 0.740 W/kg.
- This device meets RF exposure guidelines when used either in the normal use position against the ear or when positioned at least 0.00 cm away from the body. When a carry case, belt clip or holder is used for body-worn operation, it should not contain metal and should position the product at least 0.00 cm away from your body.

In order to transmit data files or messages, this device requires a quality connection to the network. In some cases, transmission of data files or messages may be delayed until such a connection is available. Ensure the above separation distance instructions are followed until the transmission is completed.

Product care and maintenance

WARNING

Notice for Battery replacement

- For your safety, do not remove the battery incorporated in the product. If you need to replace the battery, take it to the nearest authorized LG Electronics service point or dealer for assistance.
- Li-Ion Battery is a hazardous component which can cause injury.
- Battery replacement by non-qualified professional can cause damage to your device.

WARNING

Only use batteries, chargers and accessories approved for use with this particular device model. The use of any other types may invalidate any approval or warranty applying to the device and may be dangerous.

- Do not disassemble this unit. Take it to a qualified service technician when repair work is required.
- Repairs under warranty, at LG's discretion, may include replacement parts or boards that are either new or reconditioned, provided that they have functionality equal to that of the parts being replaced.
- Keep away from electrical appliances such as TVs, radios and personal computers.
- The unit should be kept away from heat sources such as radiators or cookers.
- Do not drop.
- Do not subject this unit to mechanical vibration or shock.
- Switch off the device in any area where you are required to by special regulations. For example, do not use your device in hospitals as it may affect sensitive medical equipment.
- Do not handle the device with wet hands while it is being charged. It may cause an electric shock and can seriously damage your device.
- Do not charge a device near flammable material as the device can become hot and create a fire hazard.
- Use a dry cloth to clean the exterior of the unit (do not use solvents such as benzene, thinner or alcohol).
- Do not charge the tablet when it is on soft furnishings.
- The device should be charged in a well ventilated area.
- Do not subject this unit to excessive smoke or dust.

- Do not keep the device next to credit cards or transport tickets; it can affect the information on the magnetic strips.
- Do not tap the screen with a sharp object as it may damage the tablet.
- Do not expose the device to liquid or moisture.
- Use accessories like earphones cautiously. Do not touch the antenna unnecessarily.
- Do not use, touch or attempt to remove or fix broken, chipped or cracked glass. Damage to the glass display due to abuse or misuse is not covered under the warranty.
- Your tablet is an electronic device that generates heat during normal operation. Extremely prolonged, direct skin contact in the absence of adequate ventilation may result in discomfort or minor burns. Therefore, use care when handling your device during or immediately after operation.
- If your device gets wet, immediately unplug it to dry off completely. Do not attempt to accelerate the drying process with an external heating source, such as an oven, microwave or hair dryer.
- The liquid in your wet device, changes the color of the product label inside your device. Damage to your device as a result of exposure to liquid is not covered under your warranty.
- Use your tablet in temperatures between 0 °C and 40 °C, if possible. Exposing your device to extremely low or high temperatures may result in damage, malfunction, or even explosion.

Efficient device operation

Electronics devices

All tablet device may receive interference, which could affect performance.

- Do not use your tablet device near medical equipment without requesting permission. Avoid placing the tablet over pacemakers, for example, in your breast pocket.
- Some hearing aids might be disturbed by tablet device.
- Minor interference may affect TVs, radios, PCs etc.

Road safety

Check the laws and regulations on the use of tablet device in the area when you drive.

- Do not use a hand-held device while driving.
- Give full attention to driving.
- RF energy may affect some electronic systems in your vehicle such as car stereos and safety equipment.
- When your vehicle is equipped with an air bag, do not obstruct with installed or portable wireless equipment. It can cause the air bag to fail or cause serious injury due to improper performance.
- If you are listening to music whilst out and about, please ensure that the volume is at a reasonable level so that you are aware of your surroundings. This is of particular importance when near roads.

Avoid damage to your hearing

NOTE: Excessive sound pressure from earphones and headphones can cause hearing loss.



To prevent possible hearing damage, do not listen at high volume levels for long periods

- Damage to your hearing can occur if you are exposed to loud sound for long periods of time. We therefore recommend that you do not turn on or off the tablet close to your ear. We also recommend that music volumes are set to a reasonable level.
- When using headphones, turn the volume down if you cannot hear the people speaking near you, or if the person sitting next to you can hear what you are listening to.

Glass Parts

Some parts of your tablet device are made of glass. This glass could break if your device is dropped on a hard surface or receives a substantial impact. If the glass breaks, do not touch or attempt to remove it. Stop using your device until the glass is replaced by an authorised service provider.

Blasting area

Do not use the tablet where blasting is in progress. Observe restrictions and follow any regulations or rules.

Potentially explosive atmospheres

- Do not use your tablet at a refueling point.
- Do not use near fuel or chemicals.
- Do not transport or store flammable gas, liquid or explosives in the same compartment of your vehicle as your tablet device or accessories.

In aircraft

Wireless devices can cause interference in aircraft.

- Turn your tablet off before boarding any aircraft.
- Do not use it in aircraft without permission from the crew.

Children

Keep the device in a safe place out of the reach of small children. It includes small parts which may cause a choking hazard if detached. This device also contains an internal battery that can be hazardous if the device is not used or maintained properly.

Battery information and care

- You do not need to completely discharge the battery before recharging. Unlike other battery systems, there is no memory effect that could compromise the battery's performance.
- Use only LG batteries and chargers. LG chargers are designed to maximise the battery life.

- Do not disassemble or short-circuit the battery.
- Recharge the battery if it has not been used for a long time to maximise usability.
- Do not expose the battery charger to direct sunlight or use it in high humidity, such as in the bathroom.
Do not leave the device in hot or cold places, as this may deteriorate battery performance.
- There is risk of explosion if the battery is replaced with an incorrect type.
- Dispose of used batteries according to the manufacturer's instructions. Please recycle when possible. Do not dispose as household waste.
- If you need to replace the battery, take it to the nearest authorised LG Electronics service point or dealer for assistance.
- Always unplug the charger from the wall socket after the tablet is fully charged to save unnecessary power consumption of the charger.
- Actual battery life will depend on network configuration, product settings, usage patterns, battery and environmental conditions.
- Make sure that no sharp-edged items such as animal's teeth or nails, come into contact with the battery. This could cause a fire.

How to update your tablet

Access to latest firmware releases, new software functions and improvements.

- Update your tablet without a PC: Select **Update Center**  > **Software Update** > **Check now for update**.
- Update your tablet by connecting it to your PC.

For more information about using this function, please visit <http://www.lg.com/common/index.jsp> and select the country and language.

Regulatory and Safety Information

To view regulatory and safety information, tap **Settings** > **About tablet** > **Regulatory and Safety**.

DECLARATION OF CONFORMITY

Hereby, **LG Electronics** declares that this **LG- V490** product is in compliance with the essential requirements and other relevant provisions of Directive **1999/5/EC**. A copy of the Declaration of Conformity can be found at <http://www.lg.com/global/declaration>

Contact office for compliance of this product

LG Electronics Inc.
EU Representative, Krijgsman 1,
1186 DM Amstelveen, The Netherlands



Disposal of your old appliance

- 1 All electrical and electronic products should be disposed of separately from the municipal waste stream via designated collection facilities appointed by the government or the local authorities.
- 2 The correct disposal of your old appliance will help prevent potential negative consequences for the environment and human health.
- 3 For more detailed information about disposal of your old appliance, please contact your city office, waste disposal service or the shop where you purchased the product.



Disposal of waste batteries/accumulators

- 1 This symbol may be combined with chemical symbols for mercury (Hg), cadmium (Cd) or lead (Pb) if the battery contains more than 0.0005% of mercury, 0.002% of cadmium or 0.004% of lead.
- 2 All batteries/accumulators should be disposed separately from the municipal waste stream via designated collection facilities appointed by the government or the local authorities.
- 3 The correct disposal of your old batteries/accumulators will help to prevent potential negative consequences for the environment, animal and human health.
- 4 For more detailed information about disposal of your old batteries/accumulators, please contact your city office, waste disposal service or the shop where you purchased the product.

Important notice



Please read this before you start using your tablet!

Please check to see whether any problems you encountered with your tablet are described in this section before taking the tablet in for service or calling a service representative.

1. Tablet Memory

You need to check your tablet memory and delete some data, such as applications, to make more memory available.

To uninstall applications:

- 1 Tap  >  > **Apps** tab > **Settings**  > **Apps**.
- 2 Once all of the applications appear, select the application you want to uninstall.
- 3 Tap **Uninstall** and **OK** to confirm.

2. Before installing an open source application and operating system (OS)



WARNING

If you install and use an OS other than the one provided by the manufacturer it may cause your tablet to malfunction. In addition, your tablet will no longer be covered by the warranty.

WARNING

To protect your tablet and personal data, only download applications from trusted sources, such as Play Store. If there are improperly installed applications on your tablet, the tablet may not work normally or a serious error may occur. You must uninstall those applications and all associated data and settings from the tablet.

3. Using a Screen Lock

Set an screen lock to secure your tablet. Tap  >  > **Apps** tab > **Settings**  > **Display** > **Lock screen** > **Select screen lock** and select a desired screen lock from **None**, **Swipe**, **Face Unlock**, **Knock Code**, **Pattern**, **PIN** and **Password**. You can create a Backup PIN as a safety measure in case you forget your screen lock.

Caution: Create or sign into a Google account before setting a screen lock and remember the Backup PIN you created when creating your screen lock.

WARNING

Precautions to take when using a screen lock.

It is very important to remember the screen lock you set. You will not be able to access your tablet if you use an incorrect screen lock 5 times. You have 5 opportunities to enter your unlock pattern, PIN or password. If you have used all 5 opportunities, you can try again after 30 seconds.

When you can't recall your Pattern, PIN or Password:

< If you have forgotten your pattern >

If you logged in to your Google account on the tablet but failed to enter the correct pattern 5 times, tap the **Forgot pattern?** button at the bottom of the screen. You are then required to log in with your Google Account or you have to enter the Backup PIN which you entered when creating your Pattern Lock.

If you have not created a Google account on the tablet or you forgot the Backup PIN, you have to perform a hard reset.

< If you have forgotten your PIN or Password >





If you forget your PIN or Password, you will need to perform a hard reset.







Caution: If you perform a hard reset, all user applications and user data will be deleted.

NOTE: If you have not logged into your Google Account and have forgotten your Pattern, you will need to enter your Backup PIN.

4. Using the Hard Reset (Factory Reset)

If your tablet does not restore to its original condition, use a Hard Reset (Factory Reset) to initialize it.

- 1 Turn the tablet off.
- 2 Press and hold the **Volume Down Key**  first, then press and hold the **Power/Lock Key**  on the right side of the tablet until the LG logo is displayed.
- 3 Release all of the keys when the LG logo is displayed.
- 4 Immediately press and hold the **Power/Lock Key**  + **Volume Up Key**  + **Volume Down Key**  at the same time.

- 5 Release all keys when the Factory hard reset screen is displayed.
- 6 Press either of the **Volume Keys**   to move the cursor to **Yes**, then press the **Power/Lock Key**  to continue.
- 7 Press either of the **Volume Keys**   to move the cursor to **Yes** once again, then press the **Power/Lock Key**  to confirm.
- 8 Your device will perform a hard reset.

WARNING

If you perform a Hard Reset, all user applications, user data and DRM licenses will be deleted. Please remember to backup any important data before performing a Hard Reset.

5. When the screen freezes

If the screen freezes or the tablet does not respond when you try to operate it: Press and hold the **Power/Lock Key**  for over 8 seconds until the LG logo is displayed to restart your tablet. If it still does not work, please contact the service center.

Getting to know your device

Tablet Overview

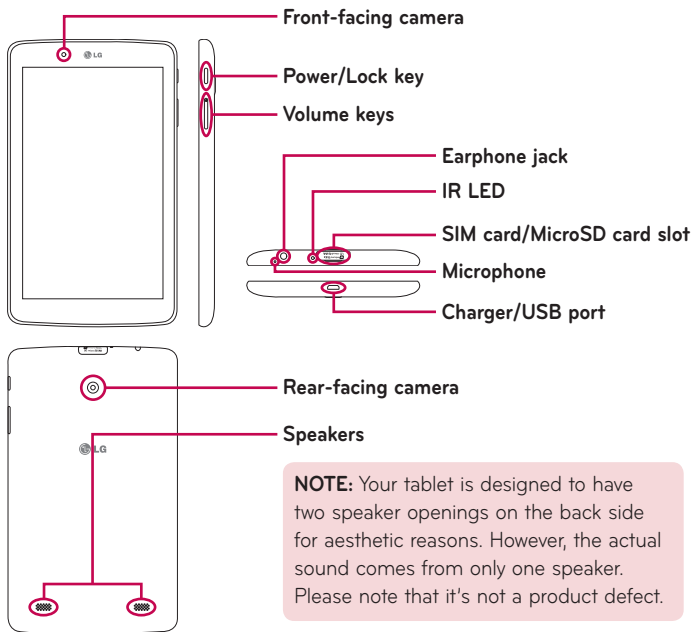



NOTE: Make sure that the microphone is not blocked when recording a video or audio clip.

Front-facing camera	Use to take pictures and record videos of yourself. You can also use this for video chatting. Keep it clean for optimal performance.
Power/Lock key	Press to lock/unlock the screen. Press and hold to turn the tablet on/off, restart it, activate/deactivate airplane mode, and change the sound settings.
Volume keys	Allow you to adjust the media volumes. Press and hold both keys at the same time to access the QuickMemo+ feature.
Earphone jack	Allows you to plug in an optional headset for convenient, hands-free conversations. You can also plug in headphones to listen to music.
Infrared (IR) LED	Used as a sensor for the QuickRemote app.
SIM card/MicroSD card slot	Allows you to insert your SIM card and a microSD card.
Microphone	Records your voice and allows use for voice-activated functions.
Charger/USB port	Allows you to connect the tablet and the USB cable for use with the charger adapter, your PC, or other compatible accessories.
Rear-facing camera	Use to take photos and record videos. Keep it clean for optimal performance.
Speakers	Use to listen to the audio from the selected function (e.g., music, videos, sound clips, etc.).

WARNING

Placing a heavy object on the tablet or sitting on it can damage the LCD and touch screen functions.

TIP!

- Tap the **Menu icon**  whenever you open an application to check what options are available.
- If the device is locked and does not work, press and hold the **Power/Lock Key**  for over 8 seconds until LG logo is displayed to restart your tablet.

Charging your tablet

A USB adapter, which is included with your tablet, is used to charge the battery. Before using your tablet for the first time, make sure the battery is fully charged.

NOTE: Your device has an internal rechargeable battery. For your safety, do not remove the battery incorporated in the product.

WARNING! If the touch screen does not function while the tablet's in the process of charging, this may be due to an unstable power supply. If this occurs, disconnect the USB cable from the device or unplug the USB adapter from the power outlet.

- 1 Connect the USB adapter and USB cable.
- 2 Plug the USB cable (as shown below) into the tablet's Charger/USB port.
- 3 Plug the charger into an electrical socket.

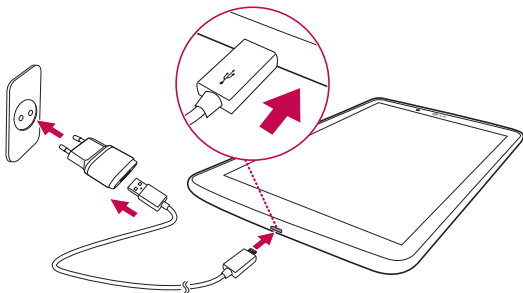

NOTE: The battery must be fully charged initially to improve battery lifetime.

Optimizing Battery Life



You can extend your battery's life between charges by turning off features that you don't need to run constantly in the background. You can also monitor how applications and system resources consume battery power.

To extend the life of your battery



- Turn off radio communications that you aren't using, such as Wi-Fi, Bluetooth, or GPS.
- Lower screen brightness and set a shorter screen timeout.

- Turn off automatic syncing for Gmail™, Calendar, Contacts, and other applications.
- Some applications you have downloaded may cause your battery power to be reduced.
- While using downloaded applications, check the battery charged level.

To view the battery charge level

- 1 From the Home screen, tap **Apps**  > **Settings**  > **About tablet** > **Battery**.
- 2 The battery status (charging or discharging) and level are displayed on the top menu of the screen.

To monitor and control what uses the battery

- 1 From the Home screen, tap **Apps**  > **Settings**  > **About tablet** > **Battery** > **Battery use**.
- 2 The screen displays battery usage time and also lists applications or services using battery power from greatest amount to least.

Installing the SIM card

- 1 To install the SIM card, locate and open the cover to the slot.
- 2 Place your fingernail in the cutout and gently pull out the SIM card tray.

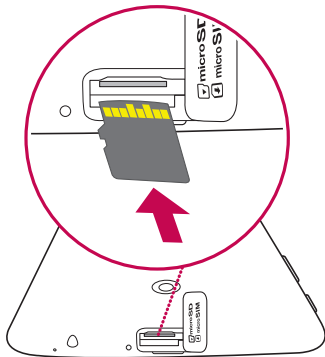

NOTE: There are two slots underneath the cover (the other slot is for a microSD card).

NOTE: If you swap the SIM card, after inserting the SIM card you have to restart your tablet.



Removing the microSD card



To safely remove the microSD card from your tablet, first you need to unmount it.

- 1 From the Home screen, tap **Apps**  > **Settings**  > **Storage** > **Unmount SD card**.
- 2 Open the microSD card tray and push the card in to release it.
- 3 Gently pull the microSD card from the slot.

WARNING! Do not remove the microSD card without unmounting it first. Otherwise, it may damage the microSD card as well as your tablet, and the data stored on the microSD card may be corrupted.

Formatting the microSD card

WARNING! All files stored on your microSD card are deleted when you format the card.

- 1 From the Home screen, tap **Apps**  > **Settings**  > **Storage**.
- 2 Tap **Erase SD card** (twice).
- 3 If you set an unlock pattern, enter it and tap **Erase everything**. The card will then be formatted and ready to use.

NOTE: If there is content on your microSD card, the folder structure may be different after formatting since all the files will have been deleted.

Locking and unlocking the screen

If you do not use the tablet for a while, the screen will be automatically turned off and locked. This helps to prevent accidental touches and saves battery power. When you are not using the your tablet, press the **Power/Lock Key**  to lock your tablet.

If there are any programs running when you lock your screen, they may be still running in Lock mode. It is recommended that you exit all programs before entering Lock mode to avoid unnecessary charges (e.g. web access, data communications).

To wake up your tablet, press the **Power/Lock Key** . The Lock screen will appear. Touch and slide the Lock screen in any direction to unlock your Home screen. The last screen you viewed will open.

Turning the screen on using the KnockON feature

The KnockON feature allows you to double-tap the screen to easily turn the screen on or off.

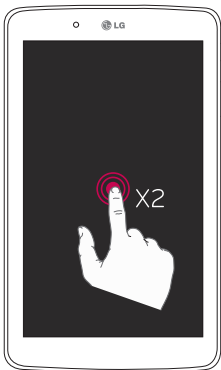



- Quickly double-tap the center of the screen to turn the screen on.
- Quickly double-tap the Status Bar, an empty area on the Home screen, or the Lock screen to turn the screen off.

Unlocking your screen using the Knock Code feature

The Knock Code feature allows you to create your own unlock code using a combination of knocks (or taps) on the screen.

- While the screen is off, tap the same sequence you established anywhere on the screen. The Home screen will be accessed directly.

To activate Knock Code feature

- 1 From the Home screen, tap **Apps**  > **Settings**  > **Display** > **Lock screen** > **Select screen lock** > **Knock Code**.
- 2 This opens a screen that will guide you through how to select the unlock sequence. You have to create a backup PIN as a safety measure in case you forget your unlock sequence.

Your Home screen

Touch screen tips

Here are some tips on how to navigate on your tablet.

NOTE:

- To select an item, touch the center of the icon.
- Do not press too hard; the touch screen is sensitive enough to pick up a light, yet firm touch.
- Use the tip of your finger to touch the option you want. Be careful not to touch any other keys.

Tap or touch

A single finger tap selects items, links, shortcuts and letters on the on-screen keyboard.

Touch and hold

Touch and hold an item on the screen by touching it and not lifting your finger until an action occurs. For example, to open a contact's available options, touch and hold the contact in the Contacts list until the context menu opens.

Drag

Touch and hold an item for a moment and then, without lifting your finger, move your finger on the screen until you reach the target position. You can drag items on the Home screen to reposition them.

Swipe or slide

To swipe or slide, quickly move your finger across the surface of the screen, without pausing when you first touch it (so you don't drag an item instead). For example, you can slide the screen up or down to scroll through a list, or browse through the different Home screen canvases by swiping from left to right (and vice versa).

Double-tap

Double-tap to zoom on a webpage or a picture. For example, quickly double-tap a section of a webpage to adjust that section to fit the width of the screen. You can also double-tap to zoom in and out when viewing a picture. Double-tap a word to highlight it. Double-tap can also activate the KnockON feature to turn the touchscreen on or off.

Pinch-to-Zoom

Use your index finger and thumb in a pinching or spreading motion to zoom in or out when using the browser, Maps, or when browsing pictures.

Rotate the screen

From many applications and menus, the orientation of the screen adjusts to the device's physical orientation.

Home screen

Simply swipe your finger to the left or right to view the panels. You can customize each panel with apps, downloads, widgets and wallpapers.

The Quick Keys are available at the bottom part of the Home screen and provide easy, one-touch access to the functions you use the most.

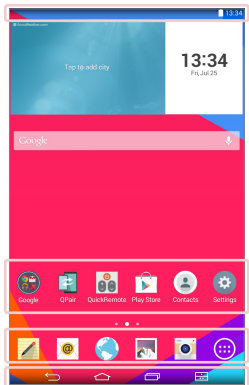

Status Bar – Shows device status information, including the time, Wi-Fi signal strength, battery status, and notification icons.

Application icons – Tap an icon (application, widget, folder, etc.) to open and use it.

Quick Keys – Provide easy, one-touch access to the functions used most often.

Dual window Key – Tap to change to dual window mode. It allows you to manage two different apps at the same time by splitting the screen in two.

Recent Apps Key – Tap to display recently used applications. You can also touch and hold it to display the Menu options in applications.

Home Key – Returns to the Home screen (or returns to your default Home screen canvas from any of the Home screen extension canvases). Touch and hold it to access Google Now.

Back Key – Returns to the previous screen. Also closes pop-up items such as menus, dialog boxes, and the on-screen keyboard. Touch and hold it to access Dual window.

Customizing the Home screen

You can customize your Home screen by adding apps, downloads, widgets or wallpapers. For more convenience using your tablet, add your favorite apps and widgets to the Home screen.

To add items on your Home screen:

- 1 Touch and hold the empty part of the Home screen.
- 2 Tap the **Apps** or **Widgets** tab.
- 3 Drag the desired item to the desired location and lift your finger.

To remove an item from the Home screen:

Touch and hold the icon you want to remove, drag it to , and lift your finger.

TIP! To add an application icon to the Home screen from the Apps screen, touch and hold the application you want to add and drag it to the desired location.

TIP! You can add several app icons in a folder. Drop one app icon over another one on a Home screen, and a folder will be created.

Opening, switching, and stopping apps

Tap  to display recently used applications. You can keep multiple apps running at the same time, and switch between several open apps. You can also manually stop apps from running.



Using Dual window

The Dual Window feature splits the screen to enable multi-tasking, drag and drop interaction, auto-linking and recently used apps.

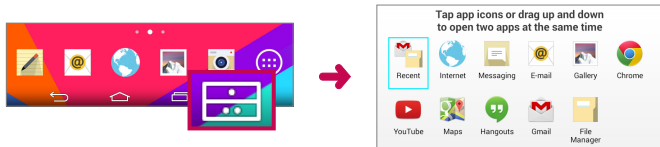

- 1 Touch  to split the screen or touch and hold the  until the app list is displayed.



- 2 Touch or drag an app icon to the desired space.
- 3 Tap  to display the following options. You can also drag the tabs to change the size of the windows.

	Switch two screens.
	Change the apps list.
	Full screen view.
	Close the apps.

To disable the Dual Window feature

- 1 Tap  > **Apps**  > **Settings**  > **Dual window**.
- 2 Tap the Dual Window switch to toggle it to **OFF**.

TIP! You can launch two **Internet** apps at the same time.

Customizing app icons on the Home screen

You can customize each application icon with images from your Gallery.

- 1 Touch and hold an application icon until it's unlocked from its current position. Then drop it on the screen. The editing  icon will appear in the upper right corner of the application.
- 2 Tap the application icon again and select the desired icon design and tap **OK**. Or tap **Add new** and adjust the icon size and select an image from your Gallery.

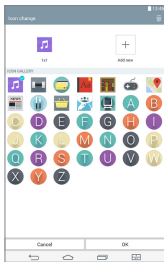
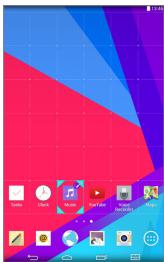

To view other Home screen panels

- Swipe (or flick) your finger left or right across the Home screen.
- Pinch in on the Home screen to display the mini panel view, then tap the Home screen panel you want to view.

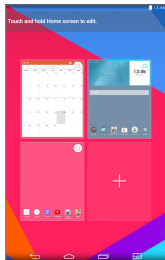

Quick access

To view the quick access items, touch anywhere in the front key area and drag up. The following options are available: Google Now, and QuickMemo+.

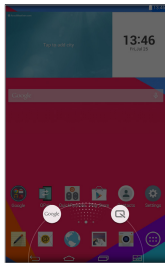

Notifications

Notifications alert you to the arrival of new messages, calendar events, and alarms, as well as to ongoing events, such as downloads.

From the Notifications Panel, you can view your tablet's current status and pending notifications. When a notification arrives, its icon appears at the top of the screen. Icons for pending notifications appear on the left, and system icons showing things like Wi-Fi or battery strength on the right.

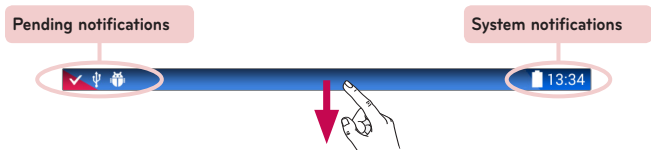

Accessing notifications

Swipe the Status Bar down to open the Notifications Panel and access notifications. To close the Notifications Panel, swipe the bar that is at the bottom of the screen upwards.

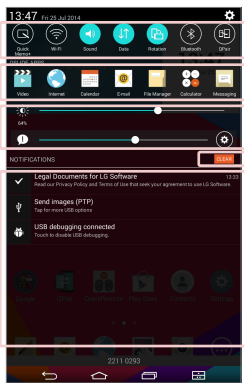

Quick Settings Bar – Swipe to the right or left to scroll through the list. Tap an icon to activate/deactivate the feature.

QSLIDE APPS – Tap a QSlide app to open as a small window on your screen. Tap  to remove, add, or rearrange QSlide apps.

Slide to the left and right to adjust the screen brightness and volume.

Clear Button – Tap here to clear your list of event-based notifications.



Tap a notification to open it.

Quick Settings on the Notifications Panel

Use the Quick Settings to easily toggle function settings like Wi-Fi. The Quick Settings are located at the top of the Notifications Panel.

NOTE: Touch and hold an icon in the Quick Settings Bar to view the function's settings menu.

To rearrange Quick Setting options on the Notification Panel

Open the Notifications Panel, swipe the Quick Settings to the left, and tap . To rearrange items, drag  to the desired location. To add more icons, checkmark the desired functions.

QSlide apps on the Notifications Panel

QSlide apps are displayed in a bar on the Notifications Panel below the Quick Settings Bar. These icons provide a quick, convenient way to multi-task on the same screen (similar to picture-in-picture on a TV). QSlide displays a small application window on the screen that can be moved, resized, or made transparent.

NOTE: You can remove the QSlide apps bar by tapping the QSlide icon in the Quick Settings bar.















Using the QSlide apps

Tap any of the QSlide apps in the bar to activate it. When activated, the QSlide feature opens the application in a window in the foreground, allowing you to access other applications in the background. You can open up to two QSlide windows at a time.

Notification icons on the Status Bar

The icons listed in the table below are some of the most common ones.

Icon	Description
	Airplane mode
	Connected to a Wi-Fi network
	Wired headset connected

	Bluetooth is on
	System warning
	Vibrate mode is on
	Silent mode is on
	Battery fully charged
	Battery is charging
	Content sharing is on
	Downloading data
	Uploading data
	An alarm is set
	GPS is on
	Data is syncing
	New Gmail message
	New Hangouts message
	A song is currently playing
	Tablet is connected to PC via USB cable
	Battery saver mode is on

Multiple Users

Only one tablet owner ID can be created, but multiple user IDs can be added so that others can log in and use the tablet independently. Each user can configure their own tablet settings, use their own storage space, and have their own app update privileges.



Tablet owner privileges

- Only the tablet owner ID can add a new user log in ID and remove user IDs.



Multiple tablet user limitations

- All users share the same battery, internal memory, and data usage with all of the other users.
- The language settings set by one user apply to all of the other users.
- Each user can configure and use only their own content and data (e.g., Home screen settings, etc.).
- Any user can accept updated app permissions on the behalf of all of the other users.
- Messages and scheduled calendar events will be sent to notify the specified user ID only.
- Once a user starts printing a document using Mobile Print, the print job will continue even if the user ID is changed.
- Data transfer, download, multimedia play, and communication services will stop if the user ID is changed. However, the data transfer through Play Store can be continued even if the user ID is changed.

To add a new user on your tablet

- 1 From the Home screen, tap **Apps**  > **Settings**  > **Users** > **Add user**.
- 2 Select the type of user you want to add.
 - **User:** Users have their own apps and content.
 - **Restricted profile:** You can restrict access to apps and content from your account.
- 3 The setup wizard opens to help you add a new user. Touch **Set up now**.
 - After creating a new user, that person needs to go through the setup process upon their first login.

To switch users

- 1 Press the **Power/Lock Key**  to lock the tablet's screen.
- 2 Press the **Power/Lock Key**  once more to wake the tablet's screen.
- 3 Touch one of the colored icons at the bottom of the screen. Choose from the owner ID or any other user IDs you created.

QSlide

The QSlide function enables an overlay window on your tablet's display for easy multi-tasking. QSlide windows can be opened from the **QSLIDE APPS** bar on the Notifications panel, or directly from the applications that support the QSlide function.

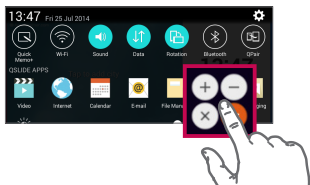

Open the Notifications Panel and tap the desired app from the **QSLIDE APPS** section.

OR



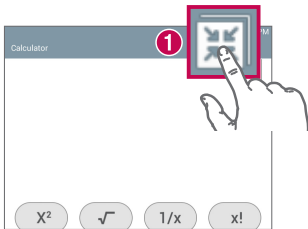

While using an application that supports QSlide, tap . The function will be displayed continuously as a small window on your screen.

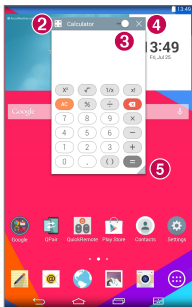

Using QSlide

The QSlide function opens the associated app in a window in the foreground, allowing you to access other apps in the background. It's displayed continuously on the screen until you close it.





	1 Tap to run QSlide.
	2 Tap to exit QSlide and return to full window.
	3 Tap to adjust the transparency.
	4 Tap to close QSlide.
	5 Tap to adjust the size.

NOTE: The QSlide function can support up to two windows at the same time. QSlide only supports the following applications: Video, Internet, Calendar, Email, File Manager, Calculator, and Messaging.

Capturing a Screenshot

Press and hold the **Volume Down Key**  and **Power/Lock Key**  at the same time for 2 seconds to capture a screenshot of the current screen.

To view the captured image, go to **Apps**  > **Gallery**  > **Screenshots** folder.

Using QuickMemo+ to capture a screenshot

On the screen you want to capture, drag the Status Bar downward and select **QuickMemo+** .

OR

Press and hold both **Volume Keys**   at the same time.

Using Capture plus to capture a screenshot of the browser

This feature allows you to capture a portion of the screen in the default Internet browser.

- 1 Open the **Internet** app and navigate to the page you want to capture a screen shot of.
- 2 Tap the **Menu icon**  > **Capture plus**.
- 3 Adjust the blue box to the desired size, and then tap **Save**. The selected area is saved to the **Capture plus** folder in the Gallery.

Text Input Methods

The on-screen keyboard displays automatically on the screen when you need to enter text. To manually display the on-screen keyboard, simply tap a text field where you want to enter text.

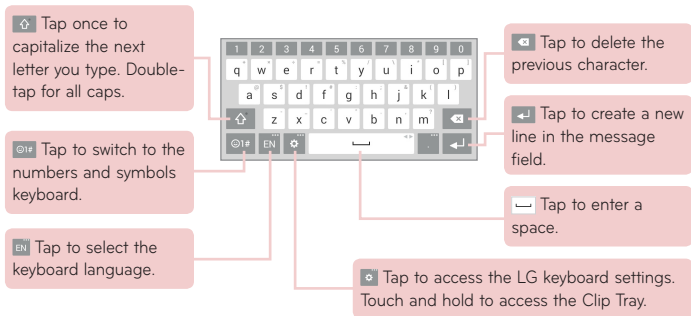

Enter suggested word using gesture control



Enter text on the keyboard and the related word suggestions appear. Tap or flick upward on the left side of the keyboard to select the left-side suggestion. Tap or flick upward on the right side of the keyboard to select the right-side suggestion.

Split keyboard using gesture

The split keyboard feature allows you to use both hands to type while in landscape view. Each half of the keyboard withdraws to the left and right of the screen.

To change the keyboard height

Adjust height of keyboard to show more of the screen and to control keyboard more easily.

- Tap  > **Keyboard height and layout** > **Keyboard height** > Tap and drag the icon  to adjust the keyboard height.

To change the bottom row keys

- Tap  > **Keyboard height and layout** > **Bottom row keys** > Tap and drag to add or delete keys or change the order.

NOTE: Only QWERTY, QWERTZ, AZERTY keyboards can be customized. This function dose not support some languages.



Entering special characters

The on-screen keyboard allows you to enter special characters (e.g. "á"). For example, touch and hold the desired key (for example, the "a" key). After the desired character appears, slide your finger over it and lift it off to enter it.

NOTE: A symbol at the top right corner of a key indicates that additional characters are available.

Using Clip Tray

Easily access the contents you stored in the Clip Tray whenever and wherever you want. You can copy images or texts and keep them in the Clip Tray. Then, you can paste them whenever and wherever you want.

- 1 Touch and hold text and images while viewing or editing them and tap Clip Tray.
- 2 Touch and hold the text input field and select **Clip Tray**. You can also access the **Clip Tray** by touching and holding  > .

NOTE:

- You can save up to 10 items in the Clip Tray.
- Access Clip Tray and tap , select the items you want to delete, then tap Done.
- This function may not be supported in downloaded apps.

Google account setup

When you first turn on your tablet, you have the opportunity to activate the network, to sign into your Google Account and select how you want to use certain Google services.

To set up your Google account

- Sign into a Google Account from the prompted setup screen.

OR

- From the Home screen, tap **Apps**  > **Apps** tab > **Settings**  > **Accounts & sync** > **Add account** > **Google**.

If you have a Google account, touch **Existing**, enter your email address and password, then touch . Otherwise, touch **New** and enter the necessary information to create a new Google Account.

Once you have set up your Google account on your tablet, your tablet automatically synchronizes with your Google account on the Web.

Your contacts, Gmail messages, Calendar events and other information from these applications and services on the Web are synchronized with your tablet. (This will depend on your synchronization settings.)

After signing in, you can use Gmail™ and take advantage of Google services on your tablet.

Connecting to Networks and Devices



Wi-Fi

With Wi-Fi, you can use high-speed Internet access within the coverage of the wireless access point (AP). Enjoy wireless Internet using Wi-Fi, without extra charges.

Connecting to Wi-Fi networks

To use Wi-Fi on your tablet, you need to access a wireless access point or 'hotspot'. Some access points are open and you can simply connect to them. Others are hidden or use security features; you must configure your tablet to be able to connect to them. Turn off Wi-Fi when you're not using it to extend the life of your battery.

Turning Wi-Fi on and connecting to a Wi-Fi network

- 1 From the Home screen, tap **Apps**  > **Apps** tab > **Settings**  > **Wi-Fi**.
- 2 Tap  to turn Wi-Fi on and start scanning for available Wi-Fi networks.
- 3 Tap **Search** to see a list of active and in-range Wi-Fi networks.
 - Secured networks are indicated by a lock icon.
- 4 Touch a network to connect to it.
 - If the network is secured, you are prompted to enter a password or other credentials. (Ask your network administrator for details)
- 5 The Status Bar displays icons that indicate your Wi-Fi status.

Bluetooth



You can use Bluetooth to send data by running a corresponding application, but not from the Bluetooth menu as on most other mobile phones and tablets.

NOTE:

- LG is not responsible for the loss, interception or misuse of data sent or received via the Bluetooth wireless feature.
- Always ensure that you share and receive data with devices that are trusted and properly secured. If there are obstacles between the devices, the operating distance may be reduced.
- Some devices, especially those that are not tested or approved by Bluetooth SIG, may be incompatible with your device.

Turning on Bluetooth and pairing up your tablet with a Bluetooth device

You must pair your device with another device before you connect to it.

- 1 From the Home screen, tap **Apps**  > **Apps** tab > **Settings**  > **Bluetooth**.
- 2 Tap the Bluetooth switch  to turn it on.
- 3 Tap the check box next to your tablet's name to make your tablet visible to other Bluetooth devices.

NOTE: To select the length of time that your device will be visible, tap the **Menu icon**  > **Visibility timeout**.

- 4 A list of available devices will be displayed. Tap the device you want to pair with from the list.

NOTE: Depending on the type of device, you may have to enter matching codes, confirm matching codes, or the devices may automatically pair.

5 Once pairing is successful, your tablet will connect to the other device.

NOTE: Your tablet doesn't support Handsfree Profile. Therefore, the use of call features with some of accessories, such as Bluetooth headsets or Bluetooth-enabled devices, may not be available for this device.

Send data using the Bluetooth feature

1 Open the item and tap .

OR

Touch and hold the item and select **Share**.

2 Tap **Bluetooth** to share via Bluetooth.

NOTE: The method for selecting an option may vary by data type.

3 Search for and pair with a Bluetooth-enabled device.

Receive data using the Bluetooth feature



1 Refer to the Bluetooth device's user guide to send a file to your tablet. Both devices must be paired and Bluetooth must be on.

2 Pair the devices and tap **Accept** when you receive a Bluetooth Authorization Request to accept the file(s).

SmartShare

You can use the SmartShare feature easily in the Gallery, Music apps, and others.

Enjoying the content via a variety of devices

You can share your tablet's content with a variety of devices. Tap  or tap  > **SmartShare** to share the content in the **Gallery**, **Music**, **POLARIS Office 5** apps.

Playing/Sending

Play – You can play the content via a TV, a Bluetooth speaker or etc.

Beam – You can send the content to the device of Bluetooth and SmartShare Beam supported.

- **SmartShare Beam** – This allows to transfer the content feature fast via Wi-Fi Direct.



Enjoying the content from Nearby devices

You can enjoy the content from nearby devices (i.e. PC, NAS, Mobile) in the Gallery and Music apps.

Connecting devices

Connect your device and other devices supported by DLNA in the same Wi-Fi network.

Searching other devices

Tap **Nearby devices**, then you can see the DLNA-supported devices. Connect to the device to view the content.

Using the content from the Cloud

You can use the content from the cloud (i.e., Dropbox) in the Gallery and Music apps.

Using the Cloud

NOTE: The supported features may vary depending on the cloud. Retrieving data may take some time depending on the cloud.

- 1 Select **Cloud** in the Gallery and Music apps.
- 2 Select the cloud what you want to use and log in.
- 3 You can use the content of the cloud after logging in.
- 4 Set the cloud settings to select the app to use the cloud.

QPair

By connecting your tablet and mobile phone via QPair, you can sync incoming calls, messages, and social networking notifications between your tablet and mobile phone.



- 1 Run **QPair**  and tap **Get started > Start** on your tablet first and then run the same steps on your phone.

TIP! QPair may not be pre-installed on the phone. Go to the Google Play Store and search for QPair and install it.

NOTE:

- QPair works with phones running Android 4.1 or later. Some features may be limited depending on your phone model.
- Since QPair uses the Bluetooth function, it may not work normally if you change the Bluetooth settings while QPair is in use.

- 2 Bluetooth connection will be turned on automatically.

QPair features

Call notifications – Sends the tablet a notification when the phone receives a call. The notification displays the caller's number and allows you to answer and decline the call. You can also change call settings, such as a ringtone, ringtone volume, ringtone with vibration, or send a decline message when you get a call.

NOTE: You can only receive a call supported by Bluetooth technology. Dialing a call from the tablet using the QPair feature is not possible.

Message notifications – Sends the tablet a notification when the phone receives a message. You can also change message settings, such as message pop-up, message preview, notification sound, and notification vibration.

Social network notifications – Displays a social networking notification on your tablet's Status Bar when it arrives on your phone.

NOTE: To enable this feature, turn the **QPair social network notifications** option on your phone (**Settings > Accessibility > QPair social network notifications**). This option allows you to be notified of social networking notifications on your tablet.

QuickMemo+ transfer – Saves your current QuickMemo+ in the tablet's Gallery, and then syncs the tablet's Gallery with the Gallery on your phone.

Internet via phone – Automatically connects your tablet to the Internet through your mobile phone (as a Wi-Fi hotspot). Using this feature may incur data charges. To save data usage on the phone, the phone automatically connects to any trusted Wi-Fi hotspots within range.

Recent app sticker – When the paired device's screen is unlocked, a sticker will display the last app used on the other device if the app is installed both on the tablet and the phone.

PC connections with a USB cable

You can connect your tablet to your PC to charge it, transfer items to the PC from the tablet and vice versa.

Transferring music, photos and videos using the Media device (MTP) mode

- 1 Connect your tablet to a PC using a USB cable.
- 2 If you haven't installed the LG Android Platform Driver on your PC, you will need to manually change the settings. To change the settings, slide the Status Bar down and tap the current USB connection mode > **Media device (MTP)**.
- 3 You can now view the Media device content on your PC and transfer the files.

NOTE: If you want to change the PC connection settings, slide the Status Bar down and select the USB connection mode option. This setting is visible on the Status Bar only when you connect a USB cable to your tablet.

Synchronize with Windows Media Player

Ensure that Windows Media Player is installed on your PC.

- 1 Use the USB cable to connect the tablet to a PC on which Windows Media Player has been installed.
- 2 Select the **Media device (MTP)** option.

- 3 When connected, a pop-up window will appear on the PC. Select the Windows Media Player option to synchronize music files.
 - 4 Edit or enter your device's name in the pop-up window (if necessary).
 - 5 Select and drag music files to the sync list.
 - 6 Start synchronization.
- The following requirements must be satisfied to synchronize with Windows Media Player.

Items	Requirement
OS	Microsoft Windows XP SP2, Vista or higher
Window Media Player version	Windows Media Player 10 or higher

- If the Windows Media Player version is older than 10, install version 10 or newer.

PC connections with a USB cable for Mac OS X users

You can transfer media contents to your Mac OS X PC from the tablet and vice versa by setting up the Android File Transfer program.

- 1 Download and install the Android File Transfer program from android.com website for Mac Users (<http://www.android.com/filetransfer/>).
- 2 Connect your tablet to your computer, and double click the AFT (Android File Transfer program) application to start it up.
- 3 You can view the media contents, drag and drop the media file to and from the tablet (or PC).





Contacts

You can add contacts on your tablet and synchronize them with the contacts in your Google Account or other accounts that support syncing contacts.

Searching for a contact

- 1 From the Home screen, tap **Contacts**  to open your contact list.
- 2 Tap the **Search contacts** box and enter the contact's name. You can also tap a letter along the left side of the screen to access names starting with the chosen letter.

Adding a new contact

- 1 From the Home screen, tap **Contacts** .
- 2 Tap **New contact** . Select the desired account (if applicable).
- 3 If you want to add a picture to the new contact, tap . Choose from **Take photo** to take a picture using the camera or **Select from Gallery**. Then browse for an image and select it.
- 4 Tap  to enter more specific name information.
- 5 Enter the details about your contact.
- 6 Tap **Save**.

Favorite Contacts

You can classify frequently called contacts as favorites.

To add a contact to your favorites

- 1 From the Home screen, tap **Contacts**  to open your contacts.
- 2 Tap a contact to view its details.

3 Tap the star  to the right of the contact's name. The star turns gold and the contact is added to your favorites.

To remove a contact from your favorites list

1 From the Home screen, tap **Contacts**  to open your contacts.

2 Tap the **Favourites** tab to view your favorite contacts.

3 Tap a contact to view its details.

4 Tap the gold star to the right of the contact's name. The star turns grey and the contact is removed from your favorites.

Creating a group

1 From the Home screen, tap **Contacts**  to open your contacts.

2 Touch the **Groups** tab, then touch .

3 Enter a name for the new group.

- Tap **Add members** to add contact entries to your new group.

4 Touch **Save** to save the group.

NOTE: If you delete a group, the contacts assigned to that group will not be lost. They will remain in your contacts.





Messaging

Your tablet combines text and multimedia messages into one intuitive, easy-to-use menu.

Conversation view

Messages exchanged with another party are displayed in chronological order and message threads so that you can conveniently see an overview of your conversations.

Sending a message

- 1 From the Home screen, tap **Apps** , tap **Messaging** , then tap **Compose**  to create a new message.
- 2 Enter a contact name or phone number in the To field. As you enter the contact name, matching message appear. You can tap a suggested recipient. You can also add multiple message.
- 3 Tap the text field to start entering your message.
- 4 Tap the **Menu icon**  to open the options menu. Choose from any of the available options.
- 5 Tap  to send your message.



WARNING! The 160-character limit may vary from country to country depending on how the text message is coded and the language used in the message.

If an image, video, or audio file is added to a text message, it will be automatically converted into a multimedia message and your service plan will be decremented accordingly.

NOTE: When you get a text message during a call, there will be an audible notification.

Using smilies

Liven up your messages using smilies.

When writing a new message, tap  and choose a category on the toolbar at the bottom of the keyboard. You can also tap the **Menu icon**  > **Insert smiley**.

Changing your message settings

Your tablet's message settings are predefined, so you can send messages immediately. You can change the settings based on your preferences.

- From the Home screen, tap **Messaging**  > **Menu icon**  > **Settings**.

E-mail

You can use the Email application to read emails from services like Yahoo!, MSN, and AOL. The Email application supports the following account types: POP3, IMAP and Microsoft Exchange.

Your service provider or system administrator can provide you with the account settings you need.

Managing an email account

Tap the **E-mail**  on the Home screen. The first time you open the Email application, a set-up wizard opens to help you to set up an email account. After the initial setup, the contents of your inbox are displayed. If you have added more than one account, you can switch among accounts.

To add another email account:

- Open the **E-mail** application and tap the **Menu icon**  > **Settings** > **Add account**.

To switch between accounts:

If you've added more than one account, you can easily switch between them. From any email folder, tap the current account (at the top of the screen), then tap the account you want to access.

To change an email account's settings:

Open the **E-mail** application and tap the **Menu icon**  > **Settings** > **General settings** to configure settings that apply to all of your accounts. Tap an individual account to configure settings only for that particular account.



To delete an email account:

- Open the **E-mail** application and tap the **Menu icon**  > **Settings** > **Menu icon**  > **Remove account** > touch an account you want to delete > **Remove** > **Yes**.

Working with account folders

Open the **E-mail** application and tap the **Menu icon**  and select **Folders**. Each account has an Inbox, Outbox, Sent and Drafts folder. Depending on the features supported by your account's service provider, you may have additional folders.

Composing and sending email

- 1 While in the **E-mail** application, tap **Compose** .
- 2 Enter an address for the message's intended recipient. As you enter text, matching addresses will be proposed from your Contacts. Separate multiple addresses using semicolons.
- 3 Tap **Attach**  to attach files, if required.
- 4 Enter the subject and your message.
- 5 Tap **Send**  to send the message.

If you aren't connected to a network, for example, if you're working in airplane mode, the messages that you send will be stored in your Outbox folder until you connect to a network again. If it contains any pending messages, the Outbox will be displayed on the Accounts screen.

Receiving emails

When a new email arrives in your Inbox, you'll be notified by a sound or vibration (depending on your sound and vibration settings) and its notification icon appears on the Status Bar.

Entertainment

Camera

To open the Camera application, tap **Camera**  on the Home screen.

Getting to know the viewfinder









- 1 Clean view** – Touch to show or hide menus on the view finder.
- 2 Swap camera** – Switch between the back-facing camera lens and the front-facing camera lens. You can also switch the camera by swiping the screen.
- 3 Mode** – Allows to set the shot mode to **Auto** or **Panorama**.
- 4 Settings** – Touch this icon to open the settings menu.
- 5 Gallery** – Touch to view the last photo you captured. This enables you to access your Gallery and view saved photos while in camera mode.
- 6 Video mode** – Tap to start recording a video.
- 7 Capture** – Takes a picture.
- 8 Exit** – Touch to exit the camera.

NOTE: Please ensure the camera lens is clean before taking pictures.

Using the advanced settings

In the viewfinder, tap  to open the advanced options.

	Selects photo resolution. If you choose a high resolution, the file size will increase, which means you will be able to store fewer photos in the memory.
	Take photos by voice command.
	Sets a delay after the capture button is pressed. This is ideal if you want to be in the photo.
	Displays grid lines on the screen to help you align your photos.
	Set the storage location for your pictures. Choose from Internal memory and SD card.
	Opens the help guide to know how a function operates.

TIP! When you exit the camera, some settings return to their defaults, such as timer. Check these before you take your next photo.

Taking a photo

- 1 Open the **Camera** application.
- 2 Point the lens towards the subject you want to photograph.
- 3 Touch  to capture the photo. You can also capture the photo by touching anywhere on the screen on **Clean view** mode.

To zoom in or out

When taking a picture or recording a video, place two fingers anywhere on the screen and spread them apart to zoom in. To zoom back out, pinch them together.

Gesture shot

The Gesture shot feature allows you to take a picture with a hand gesture using the front camera. To take photo, raise your hand, with an open palm, until the front camera detects it and a box appears on the screen. Then close your hand into a fist and a timer will start, allowing you time to get ready.

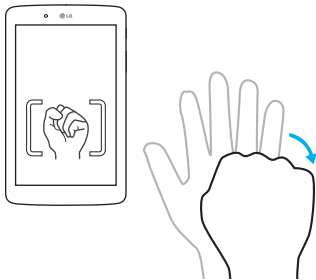

Once you've taken a photo





- 1 Tap the image preview by the capture button to view the last photo you captured.
- 2 Tap **Gallery**, then tap **OK**.



Touch to edit the photo.



Touch to take another photo immediately.

	Touch to send your memo to others or share it via social networking services.
	Touch to delete the photo.
	Touch to access more options.
	Touch to add the picture to your favorites.

TIP! If you have a social networking account and set it up on your tablet, you can share your photo with your social networking community.

Touch the **Menu icon**  to open the following options.

SmartShare – Touch to share your photo using the SmartShare function.

Set image as – Touch to use the photo as a **Contact photo**, **Home screen wallpaper**, **Lock screen wallpaper** or **Wallpaper**.

Move – Touch to move the photo to another album.

Copy – Touch to copy the selected photo and save it to another album.

Copy to Clip Tray – Touch to copy the photo and store in the Clip Tray.

Slideshow – Automatically shows you the images in the current folder one after the other.

Rotate left/right – Touch to rotate the picture to the left or right.

Crop – Crop your photo. Move your finger across the screen to select the area to be cropped.

Add location – To add the location information.



Rename – Touch to edit the name of the selected photo.

Print – Allows you to print the picture.



Details – Displays more information about the picture.

Viewing your saved photos



You can access your saved photos when in camera mode. Just tap the image preview by the capture button and your Gallery will be displayed.

- 1 Choose the app to use to view and/or edit your photos. Tap **Gallery**  or **Photos** .
- 2 Tap **OK**.
 - To view more photos, scroll left or right.
 - To zoom in or out, double-tap the screen or place two fingers and spread them apart (move your fingers closer together to zoom out).

Recording a video

- 1 Open the **Camera** application.
- 2 Point the lens towards the subject you wish to capture in your video.
- 3 Touch the Video mode icon  to start recording.
- 4 A timer showing the length of the video will appear.
- 5 Touch  on the screen to stop recording.

TIP!

- Tap  to pause the recording.
- Tap  to take a screen shot while recording a video.

Watching your saved videos

Access your saved videos from video camera mode by tapping the image preview by the capture button.

- 1 In the viewfinder, tap the image preview by the capture button.
- 2 Your **Gallery** will appear on the screen with your most recent recorded video displayed. Swipe to the left to scroll to your other videos.
- 3 Tap the Play icon  on a video to play it automatically.

NOTE: You can view your videos in the Gallery and Photos apps.

NOTE: Do not press too hard; the touch screen is sensitive enough to pick up a light, but firm touch.

Gallery

You can store multimedia files in internal memory for easy access to all your multimedia files. Use this application to view multimedia files like pictures and videos.

From the Home screen, tap **Apps**  > **Apps** tab > **Gallery** .

You can manage and share all your image and video files with the Gallery.

NOTE:





- Some file formats are not supported, depending on the software installed on the device.
- Some files may not play properly, depending on how they are encoded.
- If the file size exceeds the available memory, an error can occur when you open files.

Viewing pictures

Launching the **Gallery** app  displays your available folders. When another application, such as Email, saves a picture, the Downloads folder is automatically created to contain the picture. Likewise, capturing a screenshot automatically creates the Screenshots folder. Tap a folder to open it.

Pictures are displayed in order by creation date. Select a picture to view it full screen. Scroll left or right to view the next or previous image.

Playing videos



Open the **Gallery** app  and select an album. The Play icon  is displayed on video files. Tap an image to select it. Select the app to play it (tap the **Photos** app  or the **Video** app ) , then tap **OK** and the video begins playback.

NOTE:

- When using the Videos app to play a video, slide the left side of the screen up and down to adjust the screen brightness. Slide the right side of the screen up and down to adjust the volume.
- When using the Videos app to play a video, slide the screen left or right to rewind or fast-forward.

Deleting images and videos

Use one of the following methods:

- In a folder, tap  and select the photos and videos you want to delete, then tap **Delete**, the **Yes** to confirm.
- When viewing a photo or video, tap , then tap **Yes** to confirm.

Setting as wallpaper

When viewing a photo, touch the **Menu icon**  > **Set image as** and select **Home screen wallpaper**, **Lock screen wallpaper** or **Wallpaper**.

Slideshow

You can view your photos in a slideshow by album or by selecting all of your photos. From the Home screen, tap **Gallery** .



- Tap the album with the photos you want to view, then tap the **Menu icon**  > **Slideshow** > choose the images you want to view > **Next** > verify the slideshow settings > **Start**.

Tap the **Back Key**  to stop playing the slideshow.





Video



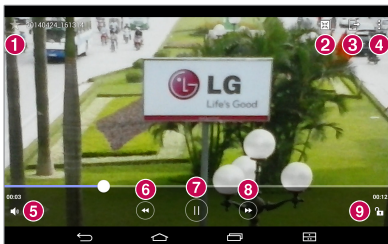

Your Gallery has an integrated video player that lets you play all of your favorite videos.

Playing a video

- 1 From the Home screen, tap **Apps**  > **Apps tab** > **Gallery**  > **Video**.
- 2 Select the video you want to play.



- | | |
|--|--|
| 1  | Touch to add the video to your favorites. |
| 2  | Touch access QSlide and display the video in small window. |
| 3  | Touch to share your video via the SmartShare function. |
| 4  | Touch to access more options. |
| 5  | Touch to manage the video volume. |



	Touch and hold to rewind in 3 second increments. Tap once to rewind 10 seconds.
	Touch to pause video playback.
	Touch and hold to fast-forward in 3 second increments. Tap once to fast-forward 10 seconds.
	Touch to lock/unlock a video screen.

To change the volume while watching a video, press the Volume Keys on the right side of the tablet.

Tap **Gallery** >  (in the upper left corner of the title bar) > **Videos**, then touch and hold a video in the list to access the following options: **Share**, **Delete**, **Trim**, **Rename** and **Details**.

TIP! While watching a video, slide up and down along the left side of the screen to adjust the screen brightness. Slide up and down along the right side of the screen to adjust the volume.



Music

Your tablet has a music player that lets you play all your favorite tracks. To access the music player, from the Home screen, tap **Apps**  > **Apps** tab > **Music** .







Transfer music using Media device (MTP) mode

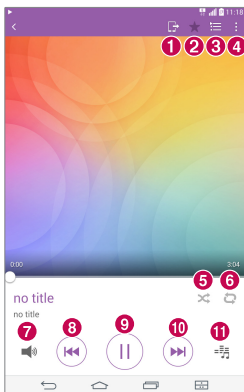



- 1 Connect the tablet to your PC using the USB cable.
- 2 Select the **Media device (MTP)** option. Your tablet will appear as another hard drive on your computer. Click on the drive to view it. Copy the files from your PC to the drive folder.

Playing a song

- 1 From the Home screen, tap **Apps**  > **Apps** tab > **Music** .
- 2 Touch the **Songs** tab.
- 3 Select the song you want to play.



	1 Touch to share your music via the SmartShare function.
	2 Touch to set the current song as a favorite.
	3 Touch to see the Now playing playlist.
	4 Touch to access more options.
	5 Touch to set shuffle mode.
	6 Touch to set repeat mode.

	Touch to manage the music volume.
	Touch to go back to the beginning of the song. Touch twice to return to the previous song. Touch and hold to rewind 3 seconds.
	Touch to pause playback.
	Touch to skip to the next track on the album or in the playlist. Touch and hold to fast-forward 3 seconds.
	Touch to set the audio effect.

To change the volume while listening to music, press the Volume Keys on the right side of the tablet.

Touch and hold any song in the list to access the following options:

Play, Add to playlist, Delete, Share, Details and **Search**.

NOTE:



- Some file formats are not supported, depending on the device software.
- If the file size exceeds the available memory, an error can occur when you open files.
- Music file copyrights may be protected by international treaties and national copyright laws. Therefore, it may be necessary to obtain permission or a licence to reproduce or copy music. In some countries, national laws prohibit private copying of copyrighted material. Before downloading or copying the file, check the national laws of the relevant country concerning the use of such material.

Tools

QuickMemo+





The QuickMemo+ feature allows you to create memos and capture screen shots. Capture screens, draw on them, and share them with family and friends with QuickMemo+.





Creating a memo

- 1 From the Home screen, tap **QuickMemo+** , then tap  to create a new memo.
- 2 You can edit texts by typing words directly or select the pen type and color you want to use and enter text by handwriting.
- 3 Add a reminder by touching  to set the reminder notification for the event.
- 4 Add weather and location information to your memo if a data network is available.

Using the QuickMemo+ options

The following options are available in the QuickMemo+ toolbar at the top of the screen.

	Touch to open the memo in QSlide.
	Allows you to undo and redo previous actions.
	Allows you to edit the text, its color and its alignment.
	Allows you to enter text by handwriting. You can select the type of pen to use and its thickness, transparency, and color.
	Erases edits you've made to the memo.



	Saves the memo in QuickMemo+.
	Touch to access more options.
	Allows you to set a reminder notification for an event.
	Allows you to insert weather information into the memo.
	Allows you to add location information using GPS.

Capturing a screen shot for your QuickMemo

- 1 To access the QuickMemo+ feature, slide the Status Bar downwards and touch .

OR

Press both of the **Volume Keys** at the same time for one second.

- 2 Select the desired menu option from the toolbar and create a memo.
- 3 Tap  to save the memo. To exit QuickMemo+ at any time, tap the **Back Key** .

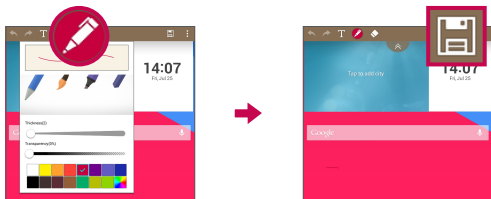





NOTE: Please use a fingertip while using the QuickMemo+. Do not use your fingernail.

QuickRemote

QuickRemote turns your tablet into a Universal Remote for your home TV, Blu-ray or DVD.

NOTE: QuickRemote may not be available for some devices and areas.

To open and configure QuickRemote

- 1 From the Home screen, tap the **Apps**  > **Apps** tab > **QuickRemote** . You can also perform the initial set up of your QuickRemote from the Notifications Panel. Swipe the Status Bar downward, tap the **QuickRemote** icon , then tap **ADD REMOTE**.
- 2 Touch  **Living room** to select a room type and touch  to add the device.
- 3 Select the type and brand of device, then follow the on-screen instructions to configure the device(s).

NOTE: The QuickRemote operates the same way as an ordinary infrared (IR) remote control in your region or country. Be careful not to cover the infrared sensor at the top of the tablet when you use the QuickRemote function. This function may not be supported depending on the model, the manufacturer or service company.

Using QuickRemote

- 1 Open **QuickRemote**  and choose the room where you configured the remote.
- 2 Select the remote you want by tapping its type/name on the QuickRemote bar along the left side of the screen.

- 3 Tap the buttons on the displayed remote.

NOTE: When adding the TV remote control, QuickRemote can use the INPUT button to configure appropriate remote control. When configuring the INPUT button, the TV input source can be changed. To reset the TV input source, tap the INPUT button on QuickRemote several times (depending on the number of devices connected to the TV).



QuickRemote options

To access the QuickRemote options menu, tap the **Menu icon**  to select the desired option.

NOTE: While playing music in the background, pressing any QuickRemote button will mute the sound for a second.

Clock



Setting your alarm

- 1 From the Home screen, tap **Apps**  > **Apps** tab > **Clock**  > .
- 2 Set the desired alarm time.
- 3 Set **Repeat**, **Snooze duration**, **Vibration**, **Alarm sound**, **Alarm volume**, **Auto app starter**, **Puzzle lock** and **Memo**.
- 4 Touch **Save**.



NOTE: To change alarm settings in the alarm list screen, touch the **Menu icon**  and select **Settings**.

Calculator

Using your calculator

- 1 From the Home screen, tap **Apps**  > **Apps** tab > **Calculator** .
- 2 Tap the number keys to enter numbers.
- 3 For simple calculations, tap the function you want to perform (+, -, × or ÷) followed by =.



NOTE:

- For more complex calculations, touch the **Menu icon** , select **Scientific calculator**, then choose the desired function.
- To view the calculation history, tap **Menu icon**  > **Calculation history**.

Calendar

Events from each account you've added to your tablet and configured to synchronize calendars is displayed in your Calendar.

Adding an event to your calendar

- 1 From the Home screen, tap **Apps**  > **Apps** tab > **Calendar** .
- 2 Tap the menu at the top left corner to change the calendar view (Day, Week, Month, Year, Agenda).
- 3 Tap the date you wish to add an event to and tap .
- 4 Touch the **Event name** field and enter the event name.
- 5 Touch the **Location** field and enter the location. Check the date and enter the time you wish your event to start and finish.

- 6 If you wish to add a note to your event, touch the **Description** field and enter the details.
- 7 If you wish to repeat the alarm, set **REPEAT** and set **REMINDERS**, if necessary.
- 8 Touch **Save** to save the event in the calendar.



NOTE: Touch and hold a spot on the calendar to quickly save a calendar event on that date. Simply enter the event name and time, then tap **Save**. You can tap **Details** and enter more information, or update the event with additional details later.

To change your calendar view

No matter where you're in the Calendar app, you can easily switch calendar views. Simply tap  in the upper left corner of the title bar, or on the left side of the screen swipe your finger from left to right to display a menu of calendar views. Tap **Day**, **Week**, **Month**, **Year**, or **Agenda**.

Tasks

The Tasks app can be synchronized with your MS Exchange account. You can create and manage your tasks using your tablet or from MS Outlook or MS Office Outlook Web Access.

- 1 From the Home screen, tap **Apps**  > **Tasks** .
- 2 Tap the **Add** task icon  (in the upper-right corner of the screen).
- 3 Enter the **Subject**, **START DATE**, **DUE DATE**, **DESCRIPTION**, **REPEAT** and **REMINDER** as necessary.
- 4 Tap **Save**.

File Manager

The File Manager application allows you to manage files in your internal/external storage.







File Manager makes it easy to view and manage your files. Simply tap a file type (All files, Music files, Image files, Video files, Document files, or Cloud files), then tap on the necessary folders to find your files.

To open the File Manager application

- From the Home screen, tap **Apps**  > **Apps** tab > **File Manager** .

File Manager Options

Open the **File Manager** app > **All files** > **Internal storage** to access to the following options (at the top of the screen):

	Allows you to open File Manager in a QSlide window.
	Allows you to search for your files or information.
	Allows you to create a new folder.
	Allows you to move files and folders to another location.
	Allows you to copy files and folders to another location.
	Allows you to delete files and folders.
	Allows you to access more options.

Voice Recorder

Use the voice recorder to record voice memos or other audio files.

Recording a sound or voice

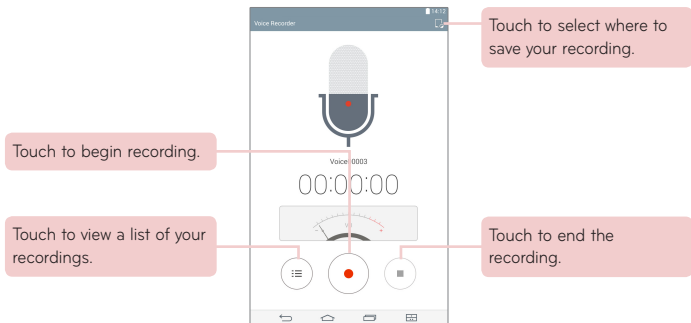

- From the Home screen, tap **Apps**  > **Apps** tab > **Voice Recorder** .



NOTE: The available recording time may differ from actual recording time.

Managing your Voice memos



From the Voice Recorder list screen:

- Tap the **Share** icon  to share the voice memo using the available choices.
- Tap the **Delete** icon  to select the voice memo(s) you want to delete.
- Touch and hold a voice memo to open a context menu to select **Share**, **Delete**, **Rename**, **Trim**, or **Details**.



POLARIS Office 5

POLARIS Office 5 is a professional mobile office solution that lets users conveniently view various types of office documents, including Word, Excel and PowerPoint files, anywhere or anytime, using their mobile devices.

To create a new document

- 1 From the Home screen, tap **Apps**  > **Apps** tab > **POLARIS Office 5** .
- 2 Register your email address on the Registration page.

NOTE: You can tap **Skip** to ignore the registration information.

- 3 Tap  to start a new document.
- 4 Tap a document type from the drop-down list, then choose a template.
- 5 Enter contents in the document using the tools at the top of the screen and the on-screen keyboard.
- 6 When you're done working on the document, tap  (in the top left corner of the screen), then tap **Save** (or **Save as** to enter a new document name) to save.
- 7 Enter the document name and touch **Save**.

To view and edit a document on your device

You can now easily view and edit a wide variety of file types, including Microsoft Office documents and Adobe PDF, right on their mobile devices.

- 1 Open **POLARIS Office 5** and search for a document.
- 2 Touch the document that you want to view or edit.
When viewing documents using POLARIS Office 5, the objects and layout remain the same as in the original documents.
- 3 To edit the document, tap .

Google+

Use the Google+ app to stay connected with people via Google's social network service.



From the Home screen, tap **Apps**  > **Apps** tab > **Google**  > **Google+** .

NOTE: This application may not be available depending on the region or service provider.

LG SmartWorld

LG SmartWorld offers an assortment of exciting content – fonts, themes, games, applications.

How to Get to LG SmartWorld from Your Tablet

- 1 Tap  > **Apps**  > **Apps** tab > tap the  icon to access LG SmartWorld.
 - 2 Tap **Sign in** and enter ID/PW for LG SmartWorld. If you have not signed up yet, tap **Register** to receive your LG SmartWorld membership.
 - 3 Download the content you want.
- LG SmartWorld may not be available for all carriers or in all countries.

NOTE: What if there is no  icon?

- 1 Using a mobile Web browser, access LG SmartWorld (www.lgworld.com) and select your country.
- 2 Download the LG SmartWorld App.
- 3 Run and install the downloaded file.
- 4 Access LG SmartWorld by tapping the  icon.

Special benefit only in LG SmartWorld

- 1 Decorate your own style on your tablet by personalizing it with Home themes, keyboard themes, and fonts provided on LG SmartWorld. (However, this service is available only to specific devices. Please check the LG SmartWorld website to check availability).
- 2 Enjoy LG SmartWorld's special service by joining promotions that are consistently provided.



Google Applications

About Google applications

Google applications, including mobile versions of Gmail, Hangouts, Google Calendar, and Google Maps, are loaded on your tablet.

- 1 To set up a Google account, tap any Google application, enter your user name and password and sign in.
- 2 After signing in, your contacts, email, and calendar in your Google account will automatically synchronize with your tablet.



Launch Google Maps

- 1 From the Home screen, tap the **Apps Key**  > **Maps** .
- 2 Tap . The map centers on a blue circle that indicates your location. An arrow indicates the direction the device is facing. A transparent blue circle around the dot indicates that your actual location is within the circle.

To get an address and additional information for a location:





- 1 Touch and hold a location on the map. A bar with the address and a thumbnail from Street View (if available) opens at the bottom of the screen.
- 2 Drag the bar upwards to access additional options.

To utilize Google Maps:



- 1 From the Home screen, tap the **Apps Key**  > **Maps** .
- 2 Pinch out or in to zoom in or out of the current map view.

OR



Tap each icon at the top of the screen.

-  (Search) to search for a location.
-  (Directions) to get directions.
-  (Your activity) to access your favorite places.
-  (Menu) to view locations and additional information overlaid on the map.

To search for a location:

- 1 While viewing a map, tap .
- 2 In the search box, enter the place you're looking for. Red markers indicate search matches on the map.
 - You can enter an address, a city, or a type of business or establishment. For example, "theater in New York."
- 3 Tap a marker  to display a bar that contains the name and travel information. Drag the bar upwards to open a screen with more information about the location, as well as options for obtaining directions.

To get directions:



- 1 While viewing a map, tap .
- 2 Enter a starting point in the Start point field, or leave as is to allow GPS to find your location, and your destination in the End point field.
 - To reverse directions, tap .

- 3 Tap the icon for car, public transit, biking, or walking directions.
- 4 The directions to your destination appear as a blue route. Select a gray route if you prefer it.
- 5 Drag the bar up to view directions as text or tap  to navigate to the destination.

Play Store

Play Store lets you browse through and download thousands of fun and useful applications and games. You can check other users' comment regarding an application or you can post your own comments. If you install applications and games from Play Store, they appear in the tablet's menu below the preloaded applications, and you can find them by scrolling down with your finger. You can open downloaded applications from the Play Store by tapping  > **My apps**.

NOTE:

- To purchase a paid app, you'll need to set up a payment method with Google Checkout™. You have the option to use a credit card or charge to your carrier bill.
- When you want to exit a game or application, use the Home Key  or Back Key , which will return you to the Home screen. Or select Menu (or Options) within the game or application and select Exit. (Exit option may vary by game/application). Ending applications that continue to run in the background (after going back to the Home screen) will help conserve battery life and reduce unwanted data usage.

Gmail

Gmail can be configured when you first set up your tablet. Depending on your synchronization settings, Gmail on your phone is automatically synchronized with your Gmail account on the web. The inbox conversations list is your default view.

Tap the **Menu icon**  for the following additional options: **Refresh**, **Manage labels**, **Settings**, **Send feedback**, and **Help**.

Compose  – Allows you to compose a new message.

Search  – Allows you to search your account.

Accounts & Labels  – Allows you to view your accounts and labels.

NOTE: Drag the screen downwards to refresh and check for new email.

Hangouts

The Hangouts application lets you have real-time text conversations with your friends.





To open the Hangouts application

From the Home screen, tap the **Apps Key**  > **Google**  > **Hangouts** .

To sign out of Hangouts



From the Hangouts home screen, tap the **Menu icon**  > **Settings** > tap the desired account > **Sign out**.

Chatting with Friends

- 1 From the Home screen, tap the **Apps Key**  > **Google**  > **Hangouts** .
 - 2 Tap  to view your contacts list. It includes all of the Google Accounts you've added.
 - Tap the name of the person in your contacts list. If your friend is not yet on Hangouts, you can invite your friend via SMS.
- OR**
- Tap the text field to enter a name, email, or number.
 - 3 Tap on desired contact and then enter your message.
 - 4 Tap the **Send** .

Hangouts chatting list



Touch and hold the friend in the chat screen. You can set below options.

	Tap to turn the notifications off.
	Tap to archive the conversation.
	Tap to delete the conversation.

Blocking your Friends

- To block a friend from exchanging messages with you, tap the friend in the chatting list. Tap the **Menu icon**  > **People & options**. Then tap the block option.
- To remove a friend from the blocked list, from the chatting list, tap the **Menu icon**  > **Settings** > tap the desired account > **Blocked people**. Then tap Unblock next to the person's name.

Hangouts Settings









- From the chatting list, tap the **Menu icon**  to choose from **Set mood...**, **Invites**, **Snooze notifications**, **Archived Hangouts**, **Settings**, **Send feedback**, and **Help**.
- While chatting, tap the **Menu icon**  to choose from **People & options**, **New group Hangout**, **Turn history off**, **Archive**, **Delete**, **Send feedback**, and **Help**.

The Web

Internet

Use this application to browse the Internet. Browser gives you a fast, full-color world of games, music, news, sports, entertainment and much more, right on your tablet wherever you are and whatever you enjoy.

From the Home screen, tap **Apps**  > **Apps** tab > **Internet** .

	Tap to run QSlide.
	Tap to go back one page.
	Tap to go forward one page, to the page you connected to after the current one. This is the opposite of what happens when you touch the Back Key  , which takes you to the previous page.
	Tap to refresh or stop the current page.
	Tap to go to the Home page.
	Tap to access your bookmarks.
	Touch to access more options.



Opening a page

- To open a new page, tap  at the top of the browser.
- To go to another web page, tap a tab at the top of the screen to view the page.

Bookmarks

To open a bookmarked web page, tap  on the browser toolbar and select one.

History

Tap  on the browser toolbar and select the **History** tab to open a web page from the list of recently-visited web pages. To clear the history, tap  to clear all history.

Using Reader mode



Your tablet can display simplified web pages for easier reading.

View news or blog posts and other article pages easily with no distractions – with Reader mode, you can read a clutter-free page.

Tap  on the URL web address bar to activate Reader mode.

Using QSlide

Use this feature to access the Internet without closing the current application.

While viewing content on the browser, tap . You can then browse other information on your tablet. To view the browser in full screen, tap .

Download files

Use the Downloads app to see what files have been downloaded.

From the Home screen, tap **Apps**  > **Apps** tab > **Downloads** .

Chrome

Use Chrome to search for information and browse web pages.

From the Home screen, tap **Apps**  > **Apps** tab > **Chrome** .

NOTE: This application may not be available, depending on your region and service provider.

Viewing web pages

Tap the address field (at the top of the screen), enter a web address or search criteria, and tap  on the keyboard.

Opening a page

- To go to a new page, tap  at the top of the browser.
- To go to another web page, tap a tab at the top of the screen to select the page.

Searching the web by voice

Tap the address field, tap , speak a keyword and select one of the suggested keywords that appear.

NOTE: This feature may not be available depending on the region or service provider.

Syncing with other devices

Sync open tabs and bookmarks to use with Chrome on another device when you are logged in with the same Google account.

To view open tabs on other devices, tap the **Menu icon**  > **Other devices**. You must be signed in to the same Google account on all devices. Select a web page to open.

Adding and viewing bookmarks

To add bookmarks, tap  in the URL bar.

To open a bookmarked web page, tap the **Menu icon**  > **Bookmarks** and select the desired page.

Chrome Options menu

Tap the **Menu icon**  to access the following options.

- **New tab** – Tap to open a new web page tab.
- **New incognito tab** – Tap to open a new incognito tab.
- **Bookmarks** – Displays your bookmarked web pages.
- **Other devices** – Displays your open web pages on other devices.
- **History** – Displays your browsing data (web pages you've visited).
- **Share...** – Allows you to share the web page.
- **Print...** – Tap to print the web page. Choose to automatically find a printer on your network, or manually enter one to use.
- **Find in page** – Allows you to search for text on the current web page.
- **Add to home screen** – Allows you to add a shortcut to the current page on your Home screen.
- **Request desktop site** – Checkmark to access the desktop site when you view web pages on your tablet.
- **Settings** – Allows you to change the settings specific to the Chrome app.
- **Help & feedback** – Displays information about using the Chrome app on your tablet and allows you to provide feedback to Chrome developers.

Settings

Access the Settings menu

1 From the Home screen, tap **Apps**  > **Apps** tab > **Settings** .

OR

From the Home screen, touch and hold the **Recent Apps Key**  > **System settings**.

2 Select a setting category and set the desired option.

WIRELESS NETWORKS

Wi-Fi

Wi-Fi – Turns on Wi-Fi to connect to available Wi-Fi networks.

A list of all available Wi-Fi networks will be displayed. Tap one to connect to it.

NOTE: Tap **Search** to scan for available Wi-Fi networks.

Tap the **Menu icon**  in the Wi-Fi menu to access the following options.

Connect by WPS button – Allows you to connect to a secured Wi-Fi network with a WPS button.

Connect by WPS PIN – Allows you to connect to a secured Wi-Fi network with a WPS PIN.

Add network – Allows you to manually enter a new Wi-Fi network.



Wi-Fi Direct – Allows direct connection with Wi-Fi devices without any access point.

Advanced Wi-Fi – Accesses the advanced Wi-Fi settings.

Interactive tutorial – Displays some useful tutorials for the Wi-Fi function.

TIP! How to obtain the MAC address

To set up a connection in some wireless networks with MAC filters, you may need to enter the MAC address of your tablet in the router.

You can find the MAC address in the following user interface: From the Home screen, tap **Apps**  > **Settings**  > **Wi-Fi** > **Menu icon**  > **Advanced Wi-Fi** > **MAC address**.

Bluetooth

Turn the Bluetooth wireless feature on or off to use Bluetooth. Turning Bluetooth on allows you to pair and connect to other Bluetooth devices.

Tap the **Menu icon**  in the Bluetooth menu to access the following options.

Edit tablet name – Changes your tablet name for easy identification when pairing and connecting. Enter your new tablet name, then tap **Save**.

Visibility timeout – Sets the amount of time other Bluetooth devices can see your tablet for pairing and connection. Choose from **2 min**, **5 min**, **1 h**, and **Never time out**.

Show received files – Displays a list of your Bluetooth received files.

Interactive tutorial – Displays some useful tutorials about Bluetooth features.

Mobile data

Displays the data usage during the chosen periods of time. Tap an app from the list to view the app's data usage.

Share & connect

Allows you to configure various options for sharing data and connecting with other devices.

SmartShare Beam – Allows you to receive multimedia content from LG phones or tablets.

NOTE: You must enable Wi-Fi to activate SmartShare Beam.

Media server – Share media content with nearby devices via DLNA.

Miracast – You can mirror phone screen and sound onto LG Miracast dongle or TV wirelessly.

NOTE: To start the Miracast feature quickly, tap the Miracast icon in the Notification Panel. While mirroring, Mobile Hotspot cannot be used simultaneously.

LG PC Suite – Allows you to use LG PC Suite to transfer music and images between a computer and your tablet.

Tethering & networks

Allows you to connect other devices to tablet to use the Internet or set the networks settings.

USB tethering – Allows you to turn on USB tethering and connect other devices to share your data.

Wi-Fi hotspot – Allows you to turn on Wi-Fi hotspot and connect other devices to phone via Wi-Fi.

Bluetooth tethering – Allows you to turn on Bluetooth tethering and connect other devices to tablet via bluetooth.

Help – Allows you to know the informations of the USB tethering, Wi-Fi tethering and Bluetooth tethering.

Airplane mode – Allows you to turn off all wireless connections such as Wi-Fi and Bluetooth.

Mobile networks – Allows you to set whether to enable or disable data access on your tablet.

VPN – Allows you to set up and manage Virtual Private Networks(VPNs).

DEVICE

Sound

Sound profile – Allows you to set the sound profile to **Sound, Vibrate only** or **Silent**.

Volumes – Manage the volume for **Notification sound, Touch feedback & system**, and **Music, video, games & other media**.

Vibrate strength – Allows you to set the vibrate strength for calls, notifications, and touch feedback.

Notification sound – Allows you to set your default notification ringtone.

Touch sounds – Allows you to set your tablet to play a sound when you touch buttons, icons and other onscreen items that react to your touch.

Screen lock sound – Allows you to set your tablet to play a sound when locking and unlocking the screen.

Vibrate on touch – Allows you to set the vibration feedback when the tablet screen is touched.

Display

Home screen

Theme – Sets the screen theme for your device.

Wallpaper – Sets the wallpaper to use on your Home screen.

Screen swipe effect – Sets the effect when you swipe to change screens.

Allow Home screen looping – Checkmark to set the Home screens to scroll continuously, eliminating the need to scroll back in the opposite direction when you reach one end.

Home backup & restore – Allows you to backup and restore app and widget configurations and themes.

Help – Displays information about the Home screen.

Lock screen

Select screen lock – Set a screen lock type to secure your tablet.

Screen swipe effect – Sets the screen swipe effect options.

Wallpaper – Sets your Lock screen wallpaper. Select it from **Gallery** or **Wallpaper gallery**.

Widgets – Allows you to display widgets on the Lock screen.

New messages – Allows you to display notifications of new messages on Lock screen.

Shortcuts – Allows you to change the shortcuts on the Swipe Lock screen.

Owner info – Allows you to enter contact info to be displayed on the Lock screen in case the tablet is lost.

Lock timer – Sets the amount of time before the screen automatically locks after the screen has timed-out.

Power button instantly locks – Checkmark to instantly lock the screen when the Power/Lock Key is pressed. This setting overrides the Security lock timer setting.

Brightness – Adjust the screen brightness. Touch **Night brightness** to set the brightness to 0% automatically between the hours of 12:00 am - 6:00 am.

Screen timeout – Set the time delay before the screen automatically turns off.

Screen-off effect – Sets the screen-off effect used when the screen turns off.

Auto-rotate screen – Set to switch orientation automatically when you rotate the tablet.

Daydream – Tap the Daydream switch  to toggle it On or Off. On allows the set screen saver to be displayed when the tablet is sleeping while docked and/or charging. Choose from **Clock** and **Google Photos**.

NOTE: Charging might be slow while the screen saver is on.

Font type – Change the type of display font.

Font size – Change the size of the display font.

Smart screen – Keeps the screen on when the device detects your eyes looking at the screen.

Home touch buttons – Allows you to set which Home touch buttons are displayed and their position on the bar. You can also select the color and the background.

Motion sensor calibration – Allows you to improve the accuracy of the tilt and speed of the sensor.

Storage

INTERNAL STORAGE – Displays the total amount of space in the device's memory and lists what type of data is using up space.

SD CARD – Displays the total amount of memory space on the microSD card.

Mount/Unmount SD card – Mounts and unmounts the microSD card from your tablet so that you can access the data stored in it, format the card, or safely remove it. This setting is dimmed if there's no microSD card installed, if you've already unmounted it, or if you've mounted the microSD card on your computer.

Erase SD card – Permanently erases everything on the microSD card and prepares it for use with your tablet.

Battery

BATTERY INFORMATION – See how much battery power is used for device activities. The battery level displays in a percentage. The remaining time of use is also displayed.

Battery percentage on status bar – Displays the battery percentage on the Status Bar.

Battery saver – Manage the battery for the power saving items. Tap the switch  to turn this feature on. Tap **Battery saver** for the following options.

- **Turn Battery saver on:** Set the battery level at which you want Battery saver to turn on.
- **Auto-sync:** Turns off Auto-sync.
- **Wi-Fi:** Turns off Wi-Fi if data is not in use.
- **Bluetooth:** Turns off Bluetooth if not connected.
- **Vibrate on tap:** Turns off touch feedback.
- **Brightness:** Adjusts the brightness.
- **Screen timeout:** Adjusts the screen timeout.

Help – Touch to access some tips for Power saver.

Smart cleaning

You can manage the unused apps, saved files or temporary internet files.

Apps

Display the list of applications such as currently running or downloaded.

Swipe left and right to view one of the three tabs across the top of the screen to view detailed information for **DOWNLOADED, ON SD CARD**, **RUNNING**, and **ALL** applications.

Tap an entry to view more information, tap **Force stop** (or **Stop**), then **OK** to stop it from running.

Default message app

You can choose the default message app.

Dual window

Split view – Allows the device to automatically open Dual window when you tap a link on the full screen or tap an e-mail attachment (images only).

Help – Displays help information about using the Dual window feature.

PERSONAL

Accounts & sync

Permits applications to synchronize data in the background, whether or not you are actively working in them. Deactivating **Auto-sync data** can save battery power and lower (but not eliminate) data usage.

Cloud

Tap **Add account** to add a cloud account. You access your cloud accounts from this menu. Tap the **Menu icon**  to upload files.

Users

This menu displays the current users you've created.

Add user – Allows you to add new account for the tablet and use the Multi-user feature.

Location

Mode

- **High accuracy (GPS and networks)** – Use GPS and Wi-Fi networks to estimate location.
- **Battery saving (Networks only)** – Use Wi-Fi networks to estimate location.
- **Device sensors only (GPS only)** – Use GPS to pinpoint your location.

RECENT LOCATION REQUEST – Displays apps that have recently requested your location information.

Camera – Allows the device to tag photos and videos with their locations.

Google Location Reporting – Allows you to view your Google location settings.

Security

Encrypt tablet – Allows you to encrypt data on the tablet for security. You will be required to enter a PIN or password to decrypt your tablet each time you power it on.

Encrypt SD card storage – Allows you to encrypt data on the MicroSD for security.

Set up SIM card lock – Set up Micro-USIM card lock or change the Micro-USIM card PIN.

Password typing visible – Shows the last character of the hidden password as you type.

Tablet administrators – View or deactivate tablet administrators.

Unknown sources – Allows installation of apps from non-Play Store applications.

Verify apps – Disallow or warn before installation of apps that may cause harm.

Notification access – Allows to get notifications to read all notifications posted by the system or and installed apps.

Storage type – Displays the storage type for certificates.

Trusted credentials – Displays trusted CA certificates.

Install from storage – Choose to install encrypted certificates.

Clear credentials – Remove all certificates.

Language & input

Use the Language & input settings to select the language for the text on your tablet and to configure the on-screen keyboard, including words you've added to its dictionary.

Backup & reset

Back up my data – Set to backup your settings and application data to the Google server.

Backup account – Set the account to which you want to backup data to.

Automatic restore – Set to restore your settings and application data when the applications are reinstalled on your device.

LG Backup service – Backs up all information on the device and restores it in the event of data loss or replacement. Refer to page 108 for more information.

Factory data reset – Reset your settings to the factory default values and delete all your data. If you reset the tablet this way, you are prompted to re-enter the same information as when you first started Android.

SYSTEM

Shortcut key

Allows you to turn the Shortcut keys on and off.

Date & time

Use Date & time settings to set how dates will be displayed. You can also use these settings to set your own time and time zone rather than obtaining the current time from the mobile network.

Accessibility

Use the Accessibility settings to configure accessibility plug-ins you have installed on your tablet.

NOTE: Requires additional plug-ins to become selectable.

TalkBack – Allows you to set up the TalkBack function which assists people with impaired vision by providing verbal feedback. Tap the TalkBack switch  at the top right corner of the screen to turn it on. Tap **Settings** at the bottom of the screen to adjust the TalkBack settings.

Font size – Checkmark to increase the size of the text.

Invert colours – Checkmark to invert the colors of the screen and content.

Colour adjustment – Sets to view the screen with greater color contrast. Tap the switch  to turn it on. Then tap the screen and drag across the screen in any direction until you see the color contrast you want to use.

Touch zoom – Allows you to zoom in and out by triple-tapping the screen.

Screen shades – Dims the screen's backlight.

Accessibility shortcut – Activate this feature to allow you to quickly enable accessibility features in two steps.

Text-to-speech output – Sets the text-to-speech preferred engine and speech rate setting. Also plays a short demonstration of speech synthesis. The default language status is also displayed.

Audio type – Sets the audio type. Choose **Mono** or **Stereo**.

Sound balance – Sets the audio route. Move the slider on the slide bar to set it.



Turn off all sounds – Turns off all sounds.

Captions – Allows to customize caption settings for those with hearing impairments. Tap the switch  to turn this feature on. Set the language, text size, and caption style options as desired.

Touch feedback time – Sets the touch and feedback time. Choose from **Short**, **Medium**, and **Long**.

Touch assistant – Shows a touch board with easy access to common actions.

Screen timeout – Sets the amount of time before the screen turns off.

Touch control areas – Tap the switch  to turn this feature on. Allows you to limit the touch control to selected areas of the screen. Press the **Volume Down Key**  and **Home Key**  at the same time to activate and deactivate the feature.

Auto-rotate screen – Checkmark to allow the device to rotate the screen depending on the device orientation (portrait or landscape).

Password voice confirmation – Checkmark to have voice confirmation of characters when inputting passwords.

Accessibility settings shortcut – Sets quick and easy access to selected features when you triple-tap the Home Key.

One-touch input – Each finger touch enters a letter/character on the LG keyboard.

Quick Cover

Activate this menu to turn the screen on or off automatically when using the Quick Cover.

Printing

Allows you to print the content of certain screens (such as web pages displayed in Chrome) to a printer connected to the same Wi-Fi network as your Android device.

About tablet

This menu allows you to manage your software updates and view various information relating to your tablet.

Tablet name – Allows you to set your tablet name.

Update Center – Allows you to check for app and software updates.

Network – Allows you to view your tablet's network informations.

Status – Allows you to view **Tablet phone number, IMEI, IMEI SV.**

Battery – Allows you to view battery status, battery level, and battery use information.

Hardware information – Allows you to view the model number, IP address, up time, CSN, Wi-Fi MAC address and Bluetooth address.

Software information – Allows you to view Android version, kernel version, build number, and software version.

Legal information – Allows you to view legal documents for LG software, open source licenses and Google legal information.

About backing up and restoring device data

It is recommended that you regularly create and save a backup file on the internal storage, especially before updating any software. Maintaining a current backup file in storage memory may allow you to recover device data if your device is lost, stolen, or corrupted by an unforeseen issue.



This LG Backup application is supported between LG smartphones and tablets, other software or operating system versions. As a result, when you buy the new LG smartphones and tablets, you can backup the current device data to your new device.

If you have the LG Backup application preloaded on your smartphones and tablets, you can backup and restore most of your data, including downloaded and pre-installed applications, bookmarks, calendar entries, contacts, home screen settings, and system settings. You may also:

- Perform a manual backup of your device.
- Schedule automatic backups of your device.
- Restore your device data.



WARNING! To protect against an unexpected power off during backup or restore operations, due to insufficient battery power, you should always keep your battery fully charged.

Backup your tablet data

- 1 From the Home screen, tap **Apps**  > **Settings**  > **Backup & reset** > **LG Backup service** > **Backup**.
- 2 On the Backup Location screen, touch **Internal storage** or **SD card**, then tap **Next**.
- 3 Select the check box for the items you want to backup and select **Next**.
- 4 Read the information presented on the screen, then tap **Start**.
- 5 When all selected files have been backed up, you will see the message **Backup completed**.



Scheduling automatic backups

You can also program automatic backups for the data on your tablet according to your schedule setting. To do this, complete the following steps:

- 1 From the Home screen, tap **Apps**  > **Settings**  > **Backup & reset** > **LG Backup service** > **Scheduled backup**.
- 2 Tap **Backup items** and select the check box next to the item you want to backup.
- 3 Tap **Backup location**, and select **Internal storage** or **SD card**.
- 4 Set the backup time and scheduled backup files.
- 5 Tap the switch  to activate automatic backups.

Restoring tablet data

NOTE: All files that are stored on your tablet are deleted before the backup file is restored. Make sure to copy the backup file to another location.

- 1 From the Home screen, tap **Apps**  > **Settings**  > **Backup & reset** > **LG Backup service** > **File restore & management**.
- 2 On the Restore screen, select a backup file that contains the data you wish to restore.
- 3 Select the check box next to the item you wish to restore and select **Next** to restore it to your tablet.

NOTE: Please note that your tablet data will be overwritten with the content of your backup.

- 4 If the backup file is encrypted, type the password that you created to encrypt it.
- 5 When all selected files have been restored, the tablet will automatically be restart.

NOTE: You can set the **Lock backup files** option when creating a backup to encrypt your backup files for extra protection.

On the LG Backup main screen, touch the **Menu icon**  > **Set password** and enter a password and hint in case you forgot your password. Once you have set up a password, you need to enter it every time you want to do backup/restore.

Tablet software update

Tablet software update



This feature allows you to update the firmware of your tablet to the latest version conveniently from the internet without the need to visit a service center. For more information on how to use this function, please visit: <http://www.lg.com>

As the tablet firmware update requires the user's full attention for the duration of the update process, please make sure to check all instructions and notes that appear at each step before proceeding. Please note that removing the USB cable or battery during the upgrade may seriously damage your tablet.

LG tablet software update via Over-the-Air (OTA)

This feature allows you to update the firmware of your tablet to the newer version conveniently via OTA without connecting the USB data cable. This feature is only available if and when LG makes the newer version of the firmware available for your device. First, you can check the software version on your tablet:

From the Home screen, tap **Apps**  > **Settings**  > **About tablet** > **Software information**.

To perform the tablet software update, from the Home screen, tap **Apps**  > **Settings**  > **About tablet** > **Update Center** > **Software Update** > **Check now for update**.

NOTE: LG reserves the right to make firmware updates available only for selected models at its own discretion and does not guarantee the availability of the newer version of the firmware for all tablet models.

NOTE: Your personal data—including information about your Google account and any other accounts, your system/application data and settings, any downloaded applications and your DRM licence —might be lost in the process of updating your device's software. Therefore, LG recommends that you back up your personal data before updating your tablet's software. LG does not take responsibility for any loss of personal data.

Accessories

These accessories are available for use with the your tablet. **(Items described below may be optional.)**

Travel adaptor

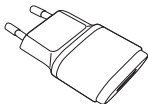

USB cable



Quick Start Guide



NOTE:

- Always use genuine LG accessories. Failure to do this may void your warranty.
- Accessories may vary in different regions.

Troubleshooting

This chapter lists some problems you might encounter when using your tablet. Some problems require you to call your service provider, but most are easy to fix yourself.

Message	Possible causes	Possible corrective measures
No applications can be set	Not supported by service provider or registration required.	Contact your service provider.
Charging error	Battery is not charged.	Charge battery.
	Outside temperature is too hot or cold.	Make sure tablet is charging at a normal temperature.
	Contact problem	Check the charger and its connection to the tablet.
	No voltage	Plug the charger into a different socket.
	Charger defective	Replace the charger.
	Wrong charger	Use only original LG accessories.
Impossible to receive / send photos	Memory full	Delete some images from your tablet.

Message	Possible causes	Possible corrective measures
Files do not open	Unsupported file format	Check the supported file formats.
No sound	Vibration mode	Check the settings status in the sound menu to make sure you are not in vibration or silent mode.

Ukraine Restriction of Hazardous Substances

The equipment complies with requirements of the Technical Regulation, in terms of restrictions for the use of certain dangerous substances in electrical and electronic equipment.

Wi-Fi (беспроводная локальная сеть)

Данное оборудование разрешено к эксплуатации во всех странах Европы.
Диапазон 5150 - 5350 МГц предназначен для использования только в помещении.

Wi-Fi (WLAN)

Цим пристроєм можна користуватися в усіх країнах Європи.
Діапазон 5150–5350 МГц можна використовувати лише в приміщеннях.

Wi-Fi (WLAN)

Бұл жабдықты барлық Еуропалық елдерде пайдалануға болады.
5150 - 5350 МГц жолақ тек үй ішіндегі қолданысқа шектелген.

Wi-Fi (WLAN)

This equipment may be operated in all European countries.
The 5150 - 5350 MHz band is restricted to indoor use only.

Служба поддержки клиентов

Уважаемый потребитель! Если Вас интересует информация, связанная с приобретением продукции, характеристиками и эксплуатацией техники, а также сервисным обслуживанием, просим Вас обращаться в

Службу поддержки клиентов.

	Телефон	Режим работы	Интернет
Россия	8-800-200-7676	Круглосуточно	http://www.lg.com
Беларусь	8-820-0071-1111		
Украина	0-800-303-000	8:00 - 21:00 (Пн.-Пт.) 8:30 - 18:30 (Сб., Вс.)	
Moldova	00-800-0081-0005 Doar de pe telefoane fixe	Permanent	
Казахстан	8-8000-805-805	9:00 - 20:00 (Пн.-Пт.)	
	2255 (для мобильных телефонов)	9:00 - 18:00 (Сб., Вс.)	
Кыргызстан	8-0000-710-005	Круглосуточно	
Узбекистан	8-800-120-2222	9:00 - 18:30 (Пн.-Пт.)	
		9:00 - 15:00 (Сб.)	

Все звонки бесплатны

Всі дзвінки зі стаціонарних телефонів безкоштовні



CE0168!